

CATALOGUE CONSOMMABLES 2016



Milwaukee®

Nothing but **HEAVY DUTY™**.



Nothing but **HEAVY DUTY.**[™]

NOS FORETS & BURINS SONT "MADE IN GERMANY"

Nos forets, nos trépan, nos burins et autres outils "béton" sont fabriqués en Allemagne.

En étroite collaboration avec les utilisateurs, nous développons des outils pour répondre aux exigences du marché et proposer des outils de haute qualité "Made in Germany".



Nos forets portent "Le certificat PGM" qui est une assurance contrôle qualité des forets utilisés pour des assemblages par chevilles nécessitant une homologation.



Nos alliages d'acier sont spéciaux et exclusifs à nos outils. Les procédés de trempe et de soudage sont spécifiquement adaptés à chaque produit et utilisation. Un traitement de surface complète le cycle de fabrication.



Nos outils sont développés pour garantir des performances de forage avec le souci de réduire les vibrations pour protéger la santé et le confort des utilisateurs.



Sommaire

Multitool (accessoires)	140
Agrafeuses	173
Aspirateurs (accessoires)	69/70 et 148
Batteries	150
Blousons chauffants (accessoires)	144
FORCE LOGIC (accessoires)	144 à 146
BURINS ET PICS	
– SDS-plus	23 à 24
– SDS-Max	25 à 26
– K-Hex 21 mm	27 à 29
Caméras (accessoires)	144
Carters d'aspiration	102
Ceintures porte-outils	170 à 171
Chargeurs	149
Cisailles et accessoires	142 et 156
Ciseaux et coupes tubes	160
Coffrets/caisse à outil/sac à dos	167 à 171
Coupe tubes (accessoires)	143
COURONNES DIAMANT	
– A eau	86 à 89
– A sec	90 à 93
Cutters, couteaux	154 à 155
Défonceuses (accessoires)	141
Disques à lamelles	104
Disques diamant / disque à surfacer	94 à 98
Disques à surfacer	100
Disques à tronçonner et Meules à ébarber	102 à 103
Drill connect	20 à 21
Grignoteuses (accessoires)	143
Lamelleuses (accessoires)	141
Lames de scie à ruban	139
LAMES HACKZALL	128
LAMES SCIE CIRCULAIRE	136 à 138
LAMES SCIES SABRES	115 à 128
LAMES SCIES SAUTEUSES	129 à 135
Lampes	149
Mâchoires pince a sertir	145
MANDRINS	
– Adaptateur FIXTEC mandrin	83
– Autoserrant et a clé	84 à 85
Marqueurs INKZALL™	164
Marteaux	152 à 153
Mètres ruban	161 à 163
Meuleuse d'angle (accessoires) / FIXTEC	105 à 107
Meuleuses droites (accessoires)	142
Outils à main (scies, pinces, clé à siphon)	165 à 166
PERÇAGE BÉTON	
– SDS-plus MX4	4 à 6
– SDS-plus M2	7 à 10
– SDS Multimatériaux	11 à 14
– SDS-Max	15 à 19
– K-Hex 21 mm	18

PERÇAGE BÉTON / MAÇONNERIE	
– Béton, queue cylindrique	31 à 32
PERÇAGE BOIS	
– Mèches 2 taillants	42
– Mèches 3 points	40
– Mèches à bois	36
– Mèches à bois outil a chocs	34
– Mèches à façonner	37
– Mèches coffrages	42
– Mèches plates	41
– Mèches Switchblade	38 à 39
– BIGHAWG	43
PERÇAGE MÉTAUX	
– Foret Etagé	56 à 57
– Forets HSS-Cobalt	45 à 49
– Forets HSS-G DIN 1897/DIN 338	53 à 55
– Forets HSS-G Shockwave	80
– Forets HSS-G THUNDERWEB	50 à 52
– Forets HSS-R	46 à 47
– Trépans HSS	59
Perçage multi matériaux	33
Perçage magnétique	58 à 60
PERÇAGE VERRE ET CARRELAGE	
– Diamants	32
– Forets	31 et 33
Pinces et Pinces étaux	156 à 159
Pistolets extrudeurs (accessoires)	147
Polissage (accessoires)	112 à 114
PONÇAGE	
– Ponceuses à bande	110
– Ponceuses orbitales	111
– Ponceuses delta	109
– Ponceuses vibrantes	108 à 109
Rabots (accessoires)	138
Rainureuse	99 et 101
Renvoi d'angle et rotule	80 à 81
Scie a Maçonnerie (accessoires)	143
SCIES CLOCHES	
– HOLE HOZER Bi-Métal	61 à 66
– Diamant	67
– pour métal	68
Tests et mesures (accessoires)	143
Têtes expandeurs	141
Tournevis (à cliquet, à douilles)	172
Trousse	170
VISSAGE	
– Douilles 1/2 1/4 Shockwave	78
– Douilles magnétiques Shockwave	79
– Embouts vissage	71 à 72
– Embouts vissage Shockwave	73 à 77
– Porte-embout Shockwave	79
Visseuses (accessoires)	82
Visseuses à chocs (accessoires)	82



VITESSE, PRECISION ET DUREE DE VIE ACCRUES!



**NOUVELLE TETE EN
CARBURE**
POUR DES PERFORMANCES
OPTIMISEES



4 BLOCS D'ATTAQUE
PERMETTENT UN
ECLATEMENT DE LA MATIERE
PLUS EFFICACE



TETE RENFORCEE
REDUIT LES RISQUES DE
BLOCAGE OU DE DEVIATION
DANS LES FERS A BETON



NOUVEAU DESIGN
DE LA FLUTE POUR UN
PERCAGE PLUS RAPIDE



**DUREE
DE VIE
X4**



Le certificat PGM est une assurance contrôle qualité des forets utilisés pour des assemblages par chevilles nécessitant une homologation.



Forets MX4 - 4 taillants SDS-plus



Tranchants résistants au carbure pour une vitesse de pénétration plus rapide et une longévité accrue. 4X90°: les 4 taillants symétriques au carbure garantissent un trou circulaire, net et précis. Plus performants, ils ne coincent pas même dans les fers à béton.

Corps de gros diamètre pour une meilleure résistance à la flexion et pour absorber les vibrations. L'hélice quadruple et symétrique assure une évacuation optimale des poussières. L'usure est uniforme.

Pour le béton, béton armé, pierre naturelle, brique...

Les diamètres > Ø 18 mm ont une tête carbure 3 pièces

Fabriqués en Allemagne

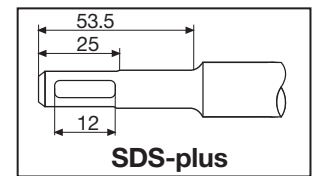

Ø (mm)	Longueur totale A mm	Longueur utile B mm	Pré-percer avec un foret de même diamètre mais plus court	Conditionné par	Réf	Code EAN	Prix tarif HT
5	110	50		1	4932352007	4002395366644	5,64 €
5	160	100		1	4932352008	4002395368891	7,28 €
5.5	110	50		1	4932352009	4002395368907	7,14 €
5.5	160	100		1	4932352010	4002395368914	7,62 €
6	110	50		1	4932352011	4002395368921	6,90 €
6	160	100		1	4932352012	4002395368938	7,39 €
6	210	150		1	4932352013	4002395366705	10,02 €
6	260	200		1	4932352014	4002395366712	12,36 €
6	310	250		1	4932352015	4002395366729	17,12 €
6.5	160	100		1	4932430146	4002395378074	12,50 €
6.5	210	150		1	4932352016	4002395366736	13,68 €
6.5	260	200		1	4932352017	4002395366743	17,57 €
6.5	310	250		1	4932352018	4002395366750	20,49 €
7	110	50		1	4932352019	4002395366767	9,59 €
7	160	100		1	4932352020	4002395366774	10,19 €
8	110	50		1	4932352021	4002395366781	8,63 €
8	160	100		1	4932352022	4002395366798	8,47 €
8	210	150		1	4932352023	4002395366804	10,07 €
8	260	200		1	4932352024	4002395366811	12,36 €
8	310	250		1	4932352712	4002395373703	10,25 €
8	450	400	✓	1	4932352713	4002395373710	23,00 €
9	160	100		1	4932352944	4002395376025	10,25 €
10	110	50		1	4932352025	4002395366828	8,99 €
10	160	100		1	4932352026	4002395366835	9,40 €
10	210	150		1	4932352027	4002395366842	10,07 €
10	260	200		1	4932352028	4002395366859	13,03 €
10	310	250		1	4932352029	4002395366866	16,09 €
10	450	400	✓	1	4932352030	4002395366873	28,48 €
10	600	540	✓	1	4932352945	4002395376032	32,69 €
10	1000	940	✓	1	4932352946	4002395376049	71,40 €
12	160	100		1	4932352031	4002395366880	10,87 €
12	210	150		1	4932352032	4002395366897	13,27 €
12	260	200		1	4932352033	4002395366903	15,01 €
12	310	250		1	4932352034	4002395366910	20,61 €
12	450	400	✓	1	4932352035	4002395366927	30,96 €
12	600	540	✓	1	4932352947	4002395376056	35,70 €
12	1000	940	✓	1	4932352948	4002395376063	76,50 €
14	160	100		1	4932352036	4002395366934	15,32 €
14	210	150		1	4932352037	4002395366941	20,54 €
14	260	200		1	4932352949	4002395376070	19,38 €
14	310	250		1	4932352038	4002395366958	25,48 €
14	450	400	✓	1	4932352039	4002395366965	31,97 €
14	600	540	✓	1	4932352950	4002395376087	42,84 €
14	1000	940	✓	1	4932352951	4002395376094	80,58 €
15	160	100		1	4932430725	4002395383863	21,00 €
15	260	200		1	4932352952	4002395376100	25,50 €
16	160	100		1	4932430726	4002395383870	22,00 €
16	210	150		1	4932352953	4002395376117	23,19 €
16	260	200	✓	1	4932352819	4002395374779	30,60 €
16	310	250		1	4932352954	4002395376124	35,70 €
16	450	400	✓	1	4932352820	4002395374786	45,90 €

✓ Pré-percer avec un foret de même diamètre mais plus court.

Forets MX4 - 4 taillants SDS-plus



✓ Prépercer avec un foret de même diamètre mais plus court.

Ø (mm)	Longueur totale A mm	Longueur utile B mm	Pré-percer avec un foret de même diamètre mais plus court	Conditionné par	Réf	Code EAN	Prix tarif HT
16	600	540	✓	1	4932352955	4002395376131	48,96 €
16	1000	940	✓	1	4932352956	4002395376148	91,80 €
18	250	200	✓	1	4932356502	4002395320950	28,82 €
18	450	400	✓	1	4932356503	4002395320967	38,12 €
20	250	200	✓	1	4932356504	4002395320974	32,05 €
20	450	400	✓	1	4932356505	4002395320981	40,62 €
22	250	200	✓	1	4932399332	4002395359608	36,94 €
22	450	400	✓	1	4932356506	4002395320998	49,76 €
24	250	200	✓	1	4932356507	4002395321001	46,71 €
24	450	400	✓	1	4932356508	4002395321018	54,65 €
25	250	200	✓	1	4932399333	4002395359615	52,18 €
25	450	400	✓	1	4932356509	4002395321025	59,32 €
28	250	200	✓	1	4932399334	4002395359622	55,14 €
28	450	400	✓	1	4932356510	4002395321032	69,71 €
30	250	200	✓	1	4932399335	4002395359639	67,05 €
30	450	400	✓	1	4932356511	4002395321049	76,64 €
32	450	400	✓	1	4932399336	4002395359646	88,06 €

Packs de 10 forets MX4 - 4 taillants SDS-plus



Ø (mm)	Longueur totale A mm	Longueur utile B mm	Conditionné par	Réf	Code EAN	Prix tarif HT
5	110	50	10	4932352040	4002395366972	55,00 €
5.5	160	100	10	4932352041	4002395366989	65,16 €
6	110	50	10	4932352042	4002395366996	58,93 €
6	160	100	10	4932352043	4002395367009	63,22 €
6	210	150	10	4932430234	4002395378951	85,50 €
6.5	210	150	10	4932430235	4002395378968	116,85 €
7	160	100	10	4932352044	4002395367016	87,12 €
8	110	50	10	4932352045	4002395367023	73,75 €
8	160	100	10	4932352046	4002395367030	72,44 €
10	160	100	10	4932352047	4002395367047	80,34 €
10	210	150	10	4932352048	4002395367054	91,53 €
12	160	100	10	4932352049	4002395367061	92,95 €
12	210	150	10	4932352050	4002395367078	113,52 €

Packs de 50 forets MX4 - 4 taillants SDS-plus



Ø (mm)	Longueur totale A mm	Longueur utile B mm	Conditionné par	Réf	Code EAN	Prix tarif HT
6	110	50	50	4932430437	4002395380985	279,16 €
6	160	100	50	4932430438	4002395380992	299,47 €
6	210	150	50	4932430462	4002395381234	399,00 €
6.5	210	150	50	4932430463	4002395381241	539,00 €
8	160	100	50	4932430439	4002395381005	343,12 €
8	210	150	50	4932430440	4002395381012	407,84 €
10	160	100	50	4932430441	4002395381029	380,54 €
10	210	150	50	4932430442	4002395381036	433,55 €
12	210	150	50	4932430443	4002395381043	537,75 €

Forets MX4 - 4 taillants SDS-plus



Designation	Fourni avec	Conditionné par	Quantité minimum	Réf	Code EAN	Prix tarif HT
① Jeu de 5 forets SDS-plus Ø 5 / 6 x 110 mm, Ø 6 / 8 / 10 x 160 mm.	Etuit transparent	5	1	4932352833	4002395374915	40,55 €
① Jeu de 5 forets SDS-plus Ø 5.5 / 6 / 8 x 110 mm, Ø 5.5 / 6 / 7 / 8 x 160 mm.	Etuit transparent	5	1	4932352835	4002395374939	40,55 €
② Jeu de 7 forets SDS-plus Ø 5 / 6 / 8 x 110 mm, Ø 6 / 8 / 10 / 12 x 160 mm.	Coffret	7	1	4932451464	4002395162147	54,00 €
③ Présentoir de comptoir. (contient 6 coffrets de 7 forets SDS-plus MX4 4932352051)	Coffret	6	1	4932352153	4002395368068	299,63 €





TOUJOURS PLUS RAPIDE



Breaker points

- 3 blocs d'attaque très agressifs produisent un effet d'éclatement en créant des microfissures dans le béton.
- **+25% PLUS RAPIDE.**

Pointe de centrage affûtée

- Pointage précis au bon endroit et guidage précis dans l'axe sans devier.
- Supprime les dérapages sur les surfaces lisses.



Tête renforcée

- Réduit les risques de blocage ou de déviation dans les fers à béton.
- Vitesse de perçage plus élevée et constante.
- Trou parfaitement rond et calibré.



Nouveau design de la flûte

- Géométrie progressivement conique de la pointe qui réduit les frottements et optimise l'utilisation de la machine.



Flûte renforcée avec un diamètre plus important

- Transfert intégral de l'énergie de frappe et du couple.
- Réduction des vibrations.
 - Résistance exceptionnelle à la rupture.
 - Longévité élevée.



+25% RAPIDE

Forets M2 SDS-plus



Toujours plus rapide : Les forets M2 offrent la plus grande vitesse de forage grâce au 3 blocs d'attaque très agressifs qui produisent un effet d'éclatement en créant des microfissures dans le béton.
 Durabilité maximum : Géométrie progressivement conique de la pointe pour réduire les frottements et donc demander moins de puissance à la machine.

Fabriqué en Allemagne.

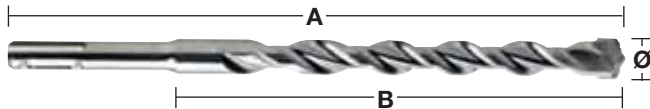
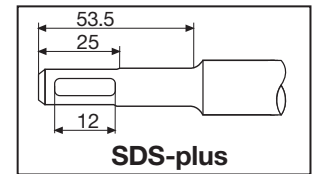

Ø (mm)	Longueur totale A mm	Longueur utile B mm	Pré-percer avec un foret de même diamètre mais plus court	Conditionné par	Réf	Code EAN	Prix tarif HT
3	110	50		1	4932352892	4002395375509	5,91 €
3.5	110	50		1	4932373908	4002395353378	5,91 €
4	110	50		1	4932339498	4002395304561	3,75 €
4	160	100		1	4932399143	4002395357505	4,18 €
4.8	110	50		1	4932352130	4002395367832	5,36 €
5	110	50		1	4932307067	4002395308835	2,45 €
5	160	100		1	4932399315	4002395359431	2,88 €
5	210	150		1	4932399316	4002395359448	5,44 €
5.5	110	50		1	4932339499	4002395304578	3,25 €
5.5	160	100		1	4932340408	4002395311910	3,79 €
5.5	210	150		1	4932399317	4002395359455	5,59 €
5.5	260	200		1	4932399318	4002395359462	7,51 €
5.5	310	250		1	4932399319	4002395359479	11,68 €
5.5	410	350		1	4932399320	4002395359486	14,10 €
6	110	50		1	4932307068	4002395308842	2,50 €
6	160	100		1	4932307069	4002395308859	2,68 €
6	210	150		1	4932373136	4002395346394	4,56 €
6	260	200		1	4932353819	4002395320127	5,68 €
6	310	250		1	4932399321	4002395359493	11,26 €
6	460	400	✓	1	4932399322	4002395359509	14,29 €
6.5	110	50		1	4932344292	4002395312276	3,60 €
6.5	160	100		1	4932344293	4002395312269	4,29 €
6.5	210	150		1	4932399147	4002395357574	5,57 €
6.5	260	200		1	4932399148	4002395357581	6,23 €
6.5	310	260		1	4932399323	4002395359516	10,19 €
7	110	50		1	4932353820	4002395320134	3,49 €
7	160	100		1	4932340409	4002395311927	3,91 €
7	210	150		1	4932399222	4002395358366	5,39 €
7	250	200		1	4932399324	4002395359523	9,03 €
8	110	50		1	4932307070	4002395308866	2,70 €
8	160	100		1	4932307071	4002395308873	3,03 €
8	210	150		1	4932307072	4002395308880	4,67 €
8	260	200		1	4932353821	4002395320141	6,32 €
8	310	250		1	4932399325	4002395359530	8,74 €
8	400	350		1	4932399326	4002395359547	12,27 €
8	460	400	✓	1	4932367013	4002395336692	12,84 €
8	600	550	✓	1	4932399327	4002395359554	20,26 €
8	1000	950	✓	1	4932399328	4002395359561	42,70 €
9	160	100		1	4932353823	4002395320165	4,95 €
9	210	150		1	4932353822	4002395320158	6,35 €
10	110	50		1	4932340410	4002395311934	3,97 €
10	160	100		1	4932307073	4002395308897	4,14 €
10	210	150		1	4932307074	4002395308903	5,58 €
10	260	200		1	4932344295	4002395312252	6,75 €
10	310	250		1	4932353824	4002395320172	8,35 €
10	450	400	✓	1	4932344296	4002395312245	14,74 €
10	600	550	✓	1	4932367014	4002395336708	19,26 €
10	1000	950	✓	1	4932367015	4002395336715	51,86 €

✓ Pré-percer avec un foret de même diamètre mais plus court.

Forets M2 SDS-plus



Ø (mm)	Longueur totale A mm	Longueur utile B mm	Pré-percer avec un foret de même diamètre mais plus court	Conditionné par	Réf	Code EAN	Prix tarif HT
11	160	100		1	4932367066	4002395336722	5,61 €
11	260	210		1	4932399329	4002395359578	8,16 €
12	160	110		1	4932307075	4002395308910	5,07 €
12	210	160		1	4932307076	4002395308927	6,78 €
12	260	210		1	4932344297	4002395312238	8,01 €
12	310	260		1	4932353825	4002395320189	10,85 €
12	450	400	✓	1	4932307077	4002395308934	15,25 €
12	600	550	✓	1	4932367068	4002395336746	20,48 €
12	1000	950	✓	1	4932367017	4002395336760	57,23 €
13	160	110		1	4932307946	4002395309054	7,39 €
13	260	210		1	4932344298	4002395312221	10,03 €
14	160	110		1	4932307078	4002395308941	7,89 €
14	210	160		1	4932353826	4002395320196	8,69 €
14	260	210		1	4932307079	4002395308958	10,61 €
14	310	260		1	4932399330	4002395359585	10,70 €
14	450	400	✓	1	4932307088	4002395309047	17,65 €
14	600	550	✓	1	4932367018	4002395336777	26,96 €
14	1000	950	✓	1	4932367019	4002395336784	55,00 €
15	160	110		1	4932373910	4002395353392	8,59 €
15	260	210		1	4932344300	4002395312207	11,98 €
16	160	110		1	4932307080	4002395308965	9,92 €
16	210	160		1	4932307081	4002395308972	11,37 €
16	260	210		1	4932399331	4002395359592	12,71 €
16	310	260		1	4932344301	4002395312191	15,66 €
16	450	400	✓	1	4932307082	4002395308989	20,65 €
16	600	550	✓	1	4932367069	4002395336791	23,79 €
16	1000	950	✓	1	4932367021	4002395336814	65,27 €
18	200	150		1	4932344303	4002395312177	18,19 €
18	250	200		1	4932307083	4002395308996	20,19 €
18	300	250		1	4932344304	4002395312160	25,05 €
18	450	400	✓	1	4932340411	4002395311941	30,58 €
18	600	550	✓	1	4932367022	4002395336821	38,22 €
18	1000	950	✓	1	4932367024	4002395336845	75,65 €
20	200	150		1	4932344305	4002395312153	22,68 €
20	250	200		1	4932307084	4002395309009	36,89 €
20	300	250		1	4932399027	4002395356126	30,41 €
20	450	400	✓	1	4932307085	4002395309016	35,08 €
20	600	550	✓	1	4932367025	4002395336876	41,62 €
20	1000	950	✓	1	4932367026	4002395336883	83,36 €
22	250	200		1	4932373911	4002395353408	28,49 €
22	450	400	✓	1	4932344307	4002395312139	39,80 €
22	600	550	✓	1	4932367027	4002395336890	51,28 €
22	1000	950	✓	1	4932367029	4002395336913	96,30 €
24	250	200		1	4932373922	4002395353521	33,91 €
24	450	400	✓	1	4932307087	4002395309030	43,40 €
25	250	200		1	4932344308	4002395312122	39,19 €
25	450	400	✓	1	4932344309	4002395312115	47,07 €
25	1000	950	✓	1	4932367030	4002395336975	108,31 €
26	250	200		1	4932344310	4002395323814	41,95 €
26	450	400	✓	1	4932344311	4002395312092	49,35 €

✓ Prépercer avec un foret de même diamètre mais plus court.

Coffrets Forets M2 SDS-Plus



Designation	Conditionné par	Quantité commandée	Réf	Code EAN	Prix tarif HT
① Présentoir de comptoir (contient 10 coffrets de 7 forets SDS-plus 4932352339)	10	1	4932352341	4002395370009	381,58 €
② Présentoir de comptoir (contient 10 coffrets de 10 forets SDS-plus 4932352340)	10	1	4932352342	4002395370016	497,56 €



Packs de 10 forets M2 SDS-plus

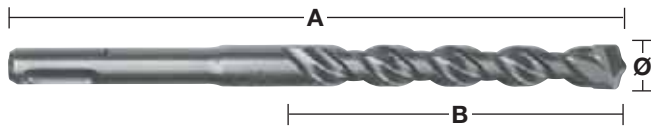

Ø (mm)	Longueur totale A mm	Longueur utile B mm	Conditionné par	Réf	Code EAN	Prix tarif HT
5	110	50	10	4932371702	4002395344017	22,04 €
5	160	100	10	4932352520	4002395371785	26,00 €
5.5	110	50	10	4932352521	4002395371792	29,29 €
5.5	160	100	10	4932371703	4002395344024	34,15 €
6	110	50	10	4932371704	4002395344031	21,67 €
6	160	100	10	4932371705	4002395344048	24,15 €
6	210	150	10	4932399337	4002395359653	41,00 €
6.5	160	100	10	4932399338	4002395359660	38,62 €
6.5	210	150	10	4932399339	4002395359677	50,10 €
6.5	260	200	10	4932399340	4002395359684	56,05 €
7	160	100	10	4932373225	4002395348619	35,15 €
8	160	100	10	4932371706	4002395344055	27,24 €
8	210	150	10	4932399341	4002395359691	42,00 €
10	110	50	10	4932352522	4002395371808	35,74 €
10	160	100	10	4932371708	4002395344079	37,23 €
10	210	150	10	4932371709	4002395344086	50,24 €
10	260	200	10	4932399342	4002395359707	60,76 €
12	160	100	10	4932399343	4002395359714	45,67 €
12	210	160	10	4932371710	4002395344093	61,06 €
12	260	210	10	4932399344	4002395359721	72,08 €
14	260	210	10	4932371711	4002395344109	95,51 €

Packs de 50 forets M2 SDS-plus



Ø (mm)	Longueur totale A mm	Longueur utile B mm	Conditionné par	Réf	Code EAN	Prix tarif HT
5	110	50	50	4932399176	4002395357833	107,75 €
5.5	160	100	50	4932399177	4002395357840	166,97 €
6	110	50	50	4932399178	4002395357857	105,93 €
6	160	100	50	4932399179	4002395357864	118,04 €
7	160	110	50	4932399181	4002395357888	171,82 €
8	160	100	50	4932399182	4002395357895	133,19 €
8	210	150	50	4932399183	4002395357901	205,31 €
10	160	110	50	4932399345	4002395359738	182,02 €
10	210	150	50	4932399184	4002395357918	245,60 €
10	260	200	50	4932399185	4002395357925	297,05 €
12	210	160	50	4932399186	4002395357932	298,51 €

Coffret forets M2 SDS-plus



Designation	Conditionné par	Quantité commandée	Réf	Code EAN	Prix tarif HT
① Jeu de 5 forets SDS-plus – Étui transparent avec Ø 5 / 6 x 110 mm et Ø 6 / 8 / 10 x 160 mm.	5	1	4932352338	4002395369973	18,05 €
① Jeu de 5 forets SDS-plus – Étui transparent avec Ø 5.5 x 110 mm et Ø 5.5 / 6 / 7 / 8 x 160 mm.	5	1	4932352834	4002395374922	18,05 €
① Jeu de 5 forets SDS-plus – Étui transparent avec Ø 10 / 12 / 14 / 16 / 20 x 450 mm.	5	1	4932352801	4002395374595	91,29 €
② Coffret métal de 7 forets SDS-plus avec Ø 5 / 6 / 8 x 110 mm et Ø 6 / 8 / 10 / 12 x 160 mm.	7	1	4932352339	4002395369980	38,16 €
③ Coffret métal de 10 forets SDS-plus avec Ø 5 / 6 / 6 x 110 mm et Ø 6 / 6 / 8 / 8 / 10 / 12 / 14 x 160 mm.	10	1	4932352340	4002395369997	49,75 €
Jeu de forets et burin : 5 pièces avec forets Ø 6 / 8 / 10 x 160 mm, burin pic et burin plat.	5	1	4932430002	4002395376636	25,75 €



PACKS 10 forets TCT SDS-plus

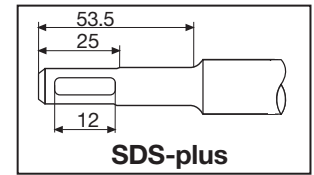
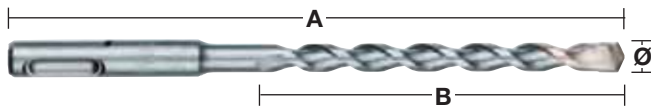

Ø (mm)	Longueur totale A mm	Longueur utile B mm	Conditionné par	Réf	Code EAN	Prix tarif HT
5.5	160	100	10	4932352695	4002395373536	23,46 €
6	160	100	10	4932352696	4002395373543	20,40 €
7	160	100	10	4932352697	4002395373550	24,48 €
8	160	100	10	4932352698	4002395373567	22,44 €
8	210	150	10	4932352699	4002395373574	30,60 €
10	210	150	10	4932352700	4002395373581	40,80 €

Forets TCT SDS-plus multimatériaux

Ces forets spéciaux percent le métal, le bois et la pierre en "Mode rotation seule" uniquement. Ne pas utiliser le "mode percussion" avec ces forets. Idéal pour les utilisateurs qui ont besoin de percer dans plusieurs matériaux en une seule fois. Fabriqué en Allemagne.

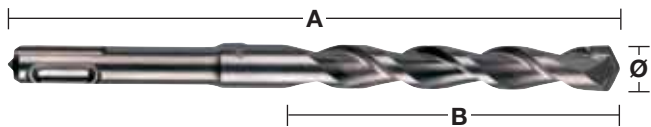

Ø (mm)	Longueur totale A mm	Longueur utile B mm	Conditionné par	Réf	Code EAN	Prix tarif HT
6	160	100	1	4932373918	4002395353484	5,08 €
8	210	150	1	4932373919	4002395353491	6,96 €
10	260	200	1	4932373920	4002395353507	9,28 €
12	260	200	1	4932373921	4002395353514	11,75 €

Graisse

Cette graisse est spécialement conçue pour lubrifier et protéger à la fois l'outil et l'accessoire et augmenter sa durée de vie.

Appliquez directement une petite quantité de graisse sur la queue du foret, du burin ou du trépan. Contient 50 grammes.

Designation	Conditionné par	Quantité commandée	Réf	Code EAN	Prix tarif HT
① Graisse.	1	1	4932352273	4002395369324	5,50 €
② Présentoir avec 15 tubes de graisse référence 4932352273.	15	1	4932352274	4002395369331	81,00 €



Trépans TCT SDS-plus

Trépans pour perceurs jusqu'à 4 kg.

Tous les trépans TCT sont filetés M16 x 2 et s'adaptent aux arbres SDS-plus et Hex 11.

L'arbre et le foret pilote sont requis.

Fabriqué en Allemagne.

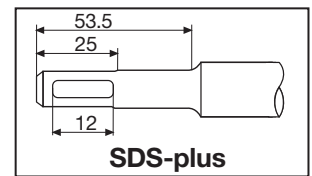
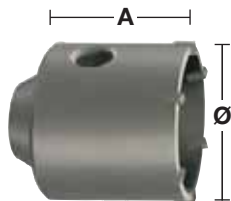

Ø (mm)	Longueur totale A mm	Conditionné par	Réf	Code EAN	Prix tarif HT
35	58	1	4932344478	4002395312559	46,54 €
50	58	1	4932344479	4002395312566	52,49 €
65	50	1	4932344480	4002395312573	62,43 €
68	50	1	4932399099	4002395357031	67,77 €
82	50	1	4932344481	4002395312580	73,31 €
90	50	1	4932344482	4002395312597	90,26 €

Kits trépan TCT SDS-Plus

KIT comprenant : 1 trépan TCT + 1 arbre SDS-plus 105 mm + 1 foret pilote TCT Ø 8 x 120 mm + 1 clé Allen.

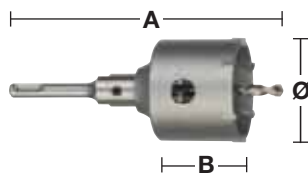

Ø (mm)	Longueur totale A mm	Longueur utile B mm	Conditionné par	Réf	Code EAN	Prix tarif HT
65	182	50	1	4932399295	4002395359097	78,22 €
68	182	50	1	4932399296	4002395359103	84,24 €
82	182	50	1	4932399297	4002395359110	98,28 €

Arbres, forets pilote

Les arbres SDS-plus ou Hex avec une clé Allen, nécessitent également un foret pilote.

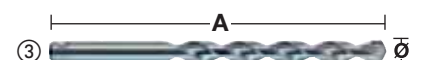
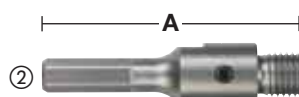
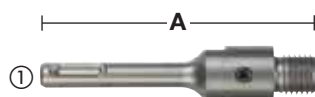

Designation	Réception	Ø (mm)	Longueur totale A mm	Conditionné par	Réf	Code EAN	Prix tarif HT
① Arbre SDS-plus	SDS-Plus		105	1	4932399966	4002395366255	23,56 €
① Arbre SDS-plus	SDS-Plus		370	1	4932399967	4002395366262	42,18 €
② Arbre Hex	11 mm Hex		90	1	4932399968	4002395366279	30,25 €
③ Foret pilote TCT pour maçonnerie, brique, ect		8	120	1	4932399125	4002395357291	5,61 €
③ Foret pilote TCT pour arbre conique (Ne s'adapte pas sur les nouvelles versions)		10	100	1	4932399020	4002395356058	5,61 €

Trépan TCT multimatériaux

Les trépan TCT multimatériaux sont indispensables pour les électriciens, les charpentiers, les installateurs de cuisines et les professionnels du chauffage, de la ventilation et de la plomberie.

Les trépan TCT multimatériaux sont utilisés dans une grande variété de matériaux :

- Briques* – pour briques pleines et briques creuses
- Blocs de béton cellulaire*, blocs d'agréats légers et parpaings
- Blocs de grès calcaire de faible densité, pour une dureté jusqu'à 30 N/mm²
- Bois tendres, panneaux agglomérés, contreplaqué, panneaux de fibres de bois de moyenne densité (MDF)
- Plastiques et cartons plastifiés
- Cloisons sèches, plaques de plâtre

** Ne conviennent pas aux matériaux durs, comme le béton, les blocs de grès calcaire de densité moyenne à dure, la pierre naturelle et les briques d'une dureté supérieure à 30 N/mm².*

Les trépan TCT multimatériaux peuvent être utilisés avec les perceurs SDS-plus et toutes les perceuses (avec/sans percussion, avec/sans fil). Important : le mode percussion doit être désactivé lors de l'utilisation de ces trépan.



① Robustes et durables

Les dents en carbure de tungstène sont solidarisiées par un système en queue d'aronde dans le corps du trépan afin de garantir une meilleure résistance à l'arrachement.

② Arbres FIXTEC

Deux types de réception sont disponibles : (1) arbre standard Hex à utiliser avec les perceuses avec/sans percussion ou avec les outils sans fil, et (2) réception SDS-plus à utiliser avec les perceurs. Les deux systèmes d'arbres disposent du système innovant FIXTEC pour monter/démonter les trépan sans outil.

③ Protection

Les trépan universels TCT doivent uniquement être utilisés en mode sans percussion, mais si ce mode n'a pas été désactivé lors de l'utilisation de l'arbre FIXTEC SDS-plus, il ne sera pas endommagé. L'arbre FIXTEC SDS-plus a

été conçu spécialement avec des rainures plus courtes que d'habitude pour éviter que le perceur ne fonctionne en mode percussion.

④ Évacuation du matériau

Des ouvertures surdimensionnées garantissent une évacuation efficace et rapide du matériau.

⑤ Corps du trépan

Les parois amincies du corps diminuent les frottements et la résistance pour un perçage plus rapide et plus net avec moins de vibrations.

⑥ Foret pilote

Il existe du type HSS pour utilisation dans le bois ou les plastiques, ou du type pointe carbure pour les applications en maçonnerie.

Scies Cloches universelles

Tous les trépan TCT sont filetés M 16 et s'adaptent aux arbres SDS-plus et Hex 11 (arbre et foret pilote à commander séparément).

Arbre FIXTEC et foret pilote sont requis.

Fabriqué en Allemagne.

Ø (mm)	Longueur totale A mm	Nombre de dents	Conditionné par	Réf	Code EAN	Prix tarif HT
25	60	3	1	4932399100	4002395357048	34,24 €
30	60	3	1	4932399101	4002395357055	34,45 €
35	60	3	1	4932399102	4002395357062	37,27 €
40	60	3	1	4932399103	4002395357079	43,14 €
45	60	3	1	4932399104	4002395357086	45,51 €
50	60	3	1	4932399105	4002395357093	46,83 €
55	60	3	1	4932399106	4002395357109	50,27 €
60	60	5	1	4932399108	4002395357123	53,33 €
63	60	5	1	4932399109	4002395357130	54,20 €
65	60	5	1	4932399110	4002395357147	55,28 €
68	60	5	1	4932399111	4002395357154	53,54 €
70	60	5	1	4932399112	4002395357161	67,20 €
74	60	5	1	4932399114	4002395357185	69,36 €
76	60	5	1	4932399115	4002395357192	71,51 €
80	60	5	1	4932399117	4002395357215	73,70 €
85	60	5	1	4932399118	4002395357222	80,20 €
90	60	5	1	4932399119	4002395357239	83,23 €
105	60	6	1	4932399120	4002395357246	106,62 €

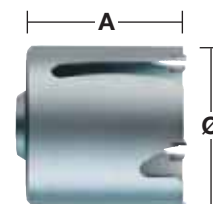
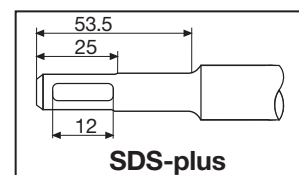

Set de scies cloches universelles

Kit comprenant : 1 trépan TCT multimatériaux + 1 aléueur + 1 arbre SDS-plus 118 mm + 1 foret pilote Ø 8 x 120 mm.

L'aléueur peut être enlevé pour une utilisation dans le bois et la brique.

Ø (mm)	Longueur totale A mm	Longueur utile B mm	Conditionné par	Réf	Code EAN	Prix tarif HT
68	205	60	1	4932399298	4002395359127	159,45 €

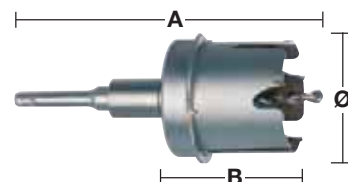

Aléueur

Monté sur le trépan de Ø 68 mm, il permet l'encastrement de boîtes de dérivation dans les murs en cloisons sèches / plaques de plâtre.

Ø (mm)	Profondeur de coupe (mm)	Nombre de dents	Conditionné par	Réf	Code EAN	Prix tarif HT
68	2	3	1	4932399127	4002395357314	41,16 €



Accessoires Scies Cloches universelles

Les forets SDS-plus et Hex nécessitent un foret pilote en plus.

Designation	Emmanchement Ø mm	Ø (mm)	Longueur totale A mm	Conditionné par	Réf	Code EAN	Prix tarif HT
① Arbre FIXTEC.	SDS-Plus		118	1	4932399121	4002395357253	33,37 €
① Arbre FIXTEC.	SDS-Plus		220	1	4932399134	4002395357406	38,59 €
① Arbre FIXTEC.	SDS-Plus		370	1	4932399122	4002395357260	42,90 €
② Arbre FIXTEC.	11 mm Hex		118	1	4932399123	4002395357277	33,82 €
② Arbre FIXTEC.	11 mm Hex		370	1	4932399124	4002395357284	44,85 €
③ Foret pilote TCT pour maçonnerie, brique, ect		8	120	1	4932399125	4002395357291	5,61 €
④ Foret pilote HSS pour bois, plastique		7.4	120	1	4932399126	4002395357307	5,40 €

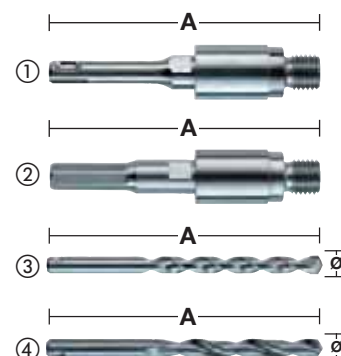

FORETS 4 TAILLANTS SDS-Max/K-HEX 21 mm

Plaquettes carbure à affûtage breveté.

Perçage plus agressif, meilleure capacité d'absorption des chocs sur les fers, vibrations réduites. Durée de vie largement accrue.



Classique



Nouveau

Taillants carbure renforcés et surdimensionnés à la géométrie optimisée à partir des Ø 32 mm pour des perçages encore plus rapides.

Géométrie novatrice des taillants à 4x90°.

Supprime le grippage dans les fers d'armature.



90°



Témoins d'usure latéraux.

C'est la garantie de la précision et l'exactitude du Ø percé pour les ancrages homologués.

Pointe de centrage à 130°.

Pour un centrage plus précis et un guidage optimal dans tous les matériaux.



Flûte renforcée brevetée.

Moyeu central renforcé pour réduire les vibrations, supprimer les risques de ruptures et une transmission intégrale de la force de frappe.

Taillants secondaires surdimensionnés et incurvés.

Pour accélérer les perçages.

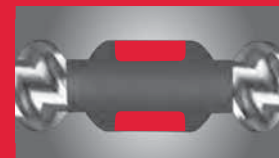

Goujures plus larges.

Pour une évacuation plus rapide des débris = moins d'usure, moins d'échauffements, vitesse de perçage plus rapide.

Tête plus courte.



Pour accélérer l'évacuation des débris = moins de frottements, moins d'échauffements, moins d'usure, moins de vibrations.



Vibrations nettement réduites.

Pour le confort et la santé du professionnel et une usure moindre de l'outil.



Nouveau traitement de surface.

Traitement chimique rendant la surface plus lisse et plus résistante à l'abrasion.



Certification PGM.

Garantie l'exactitude du Ø percé pour les ancrages homologués.

Forets SDS-Max - 4 taillants

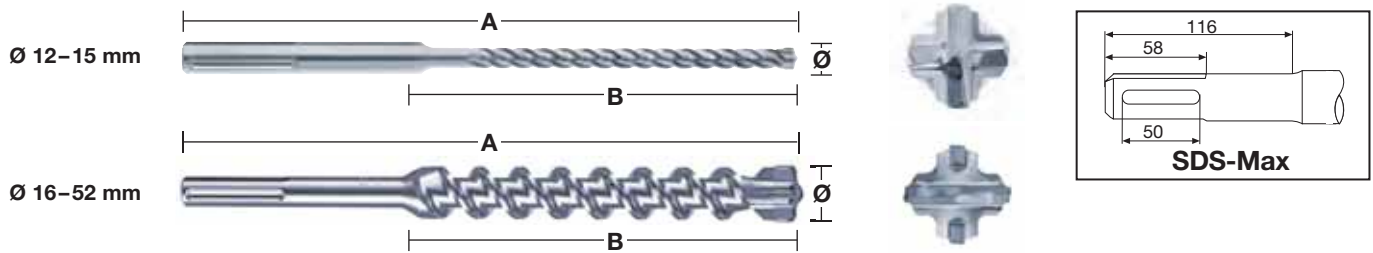

Ø (mm)	Longueur totale A mm	Longueur utile B mm	Pré-percer avec un foret de même diamètre mais plus court	Conditionné par	Réf	Code EAN	Prix tarif HT
12	340	200		1	4932352750	4002395374083	41,89 €
12	540	400	✓	1	4932352751	4002395374090	52,84 €
12	690	550		1	4932430727	4002395383887	66,00 €
14	340	200		1	4932352752	4002395374106	46,37 €
14	540	400	✓	1	4932352753	4002395374113	57,41 €
15	340	200		1	4932352754	4002395374120	47,15 €
15	540	400	✓	1	4932352755	4002395374137	58,51 €
16	340	200		1	4932352756	4002395374144	51,78 €
16	540	400	✓	1	4932352757	4002395374151	63,70 €
16	940	800	✓	1	4932352758	4002395374168	82,51 €
16	1320	1180	✓	1	4932352759	4002395374175	182,06 €
18	340	200		1	4932352760	4002395374182	58,81 €
18	540	400	✓	1	4932352761	4002395374199	66,82 €
18	940	800	✓	1	4932352762	4002395374205	87,39 €
18	1320	1180	✓	1	4932352763	4002395374212	194,82 €
20	320	200		1	4932352764	4002395374229	60,71 €
20	520	400	✓	1	4932352765	4002395374236	70,10 €
20	920	800	✓	1	4932352766	4002395374243	98,81 €
20	1320	1200	✓	1	4932352767	4002395374250	208,53 €
22	320	200		1	4932352768	4002395374267	65,24 €
22	520	400	✓	1	4932352769	4002395374274	73,25 €
22	920	800	✓	1	4932352770	4002395374281	109,34 €
22	1320	1200	✓	1	4932352771	4002395374298	221,29 €
24	320	200		1	4932352772	4002395374304	73,03 €
24	520	400	✓	1	4932352773	4002395374311	83,61 €
25	320	200		1	4932352774	4002395374328	71,58 €
25	520	400	✓	1	4932352775	4002395374335	83,21 €
25	920	800	✓	1	4932352776	4002395374342	124,08 €
25	1320	1200	✓	1	4932352777	4002395374359	229,33 €
26	520	400		1	4932430728	4002395383894	79,00 €
28	370	250		1	4932352778	4002395374366	76,82 €
28	570	450	✓	1	4932352779	4002395374373	87,13 €
28	670	550	✓	1	4932352780	4002395374380	114,55 €
28	920	800	✓	1	4932352781	4002395374397	185,30 €
28	1320	1200	✓	1	4932352782	4002395374403	240,23 €
30	370	250		1	4932352783	4002395374410	83,36 €
30	570	450		1	4932352784	4002395374427	95,52 €
30	920	800		1	4932430729	4002395383900	135,00 €
32	370	250		1	4932352785	4002395374434	85,50 €
32	570	450		1	4932352786	4002395374441	105,70 €
32	920	800	✓	1	4932352787	4002395374458	155,20 €
32	1320	1200	✓	1	4932352788	4002395374465	257,71 €
35	370	250		1	4932352789	4002395374472	95,71 €
35	570	450		1	4932352790	4002395374489	113,77 €
35	920	800	✓	1	4932352791	4002395374496	194,72 €
38	370	250		1	4932352792	4002395374502	114,01 €
38	570	450		1	4932352793	4002395374519	138,89 €
40	370	250		1	4932352794	4002395374526	137,20 €
40	570	450	✓	1	4932352795	4002395374533	180,26 €
40	920	800	✓	1	4932352796	4002395374540	238,23 €
40	1320	1200	✓	1	4932352797	4002395374557	334,12 €
45	570	450		1	4932352798	4002395374564	242,43 €
45	920	800		1	4932430730	4002395383917	275,00 €
50	570	450		1	4932430731	4002395383924	289,00 €
52	570	450		1	4932352799	4002395374571	300,08 €
Set de 5 forets SDS-Max. Ø 16 / 18 x 540 mm, Ø 20 / 22 / 25 x 520 mm.				5	4932352800	4002395374588	321,37 €

✓ Pré-percer avec un foret de même diamètre mais plus court.

Trépan TCT SDS-Max Monobloc

Fabrication monobloc.
 Jusqu'à 30 % plus rapide qu'un trépan en 2 pièces.
 Durée de vie largement accrue.
 Utilisable avec tous les perfos SDS-Max.
 Fabriqué en Allemagne.
 Vario turbo trépan (fileté).

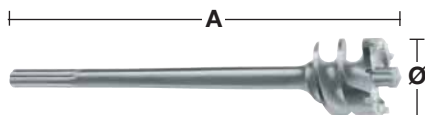
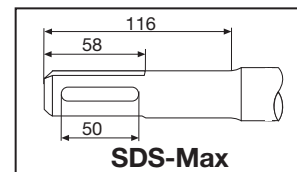

Ø (mm)	Longueur totale A mm	Conditionné par	Réf	Code EAN	Prix tarif HT
45	310	1	4932399365	4002395359820	223,92 €
45	550	1	4932373892	4002395353217	244,47 €
45	990	1	4932399366	4002395359837	307,61 €
55	310	1	4932399367	4002395359844	257,93 €
55	550	1	4932373893	4002395353224	269,87 €
55	990	1	4932399368	4002395359851	356,84 €
65	310	1	4932399369	4002395359868	284,10 €
65	550	1	4932373894	4002395353231	295,08 €
65	990	1	4932399370	4002395359875	361,94 €
80	310	1	4932399371	4002395359882	320,59 €
80	550	1	4932373895	4002395353248	336,57 €
80	990	1	4932399372	4002395359899	461,62 €

Trépan TCT SDS-Max Monobloc

Fabrication monobloc.
 Jusqu'à 30% plus rapide qu'un trépan en 2 pièces.
 Durée de vie accrue
 Livrés avec foret pilote et éjecteur.
 Utilisables avec tous les perfos SDS-Max
 Fabriqué en Allemagne.

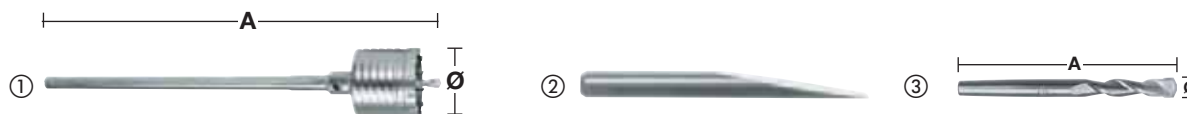

Designation	Ø (mm)	Longueur totale A mm	Conditionné par	Réf	Code EAN	Prix tarif HT
①	50	290	1	4932399373	4002395359905	169,90 €
	50	550	1	4932373884	4002395353132	178,59 €
	68	290	1	4932399374	4002395359912	195,48 €
	68	550	1	4932373885	4002395353149	216,73 €
	80	290	1	4932399375	4002395359929	221,95 €
	80	550	1	4932373886	4002395353156	248,82 €
	100	550	1	4932373888	4002395353170	325,96 €
	125	550	1	4932373889	4002395353187	390,97 €
	150	550	1	4932373890	4002395353194	434,32 €
② Ejecteur			1	4932399021	4002395356065	9,77 €
③ Foret pilote	11	120	1	4932245967	4002395307111	8,48 €

Trépans TCT SDS-Max

Ne pas utiliser avec perfos > 10 kg.
Fabriqué en Allemagne.

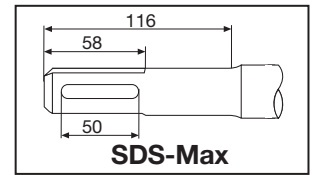
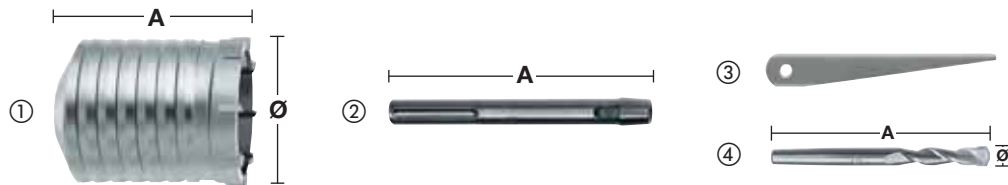

Designation	Ø (mm)	Longueur totale A mm	Conditionné par	Réf	Code EAN	Prix tarif HT
①	40	100	1	4932245992	4002395307180	92,64 €
	50	100	1	4932430732	4002395383931	94,00 €
	60	100	1	4932430733	4002395383948	98,00 €
	65	100	1	4932245994	4002395307203	98,90 €
	68	100	1	4932430734	4002395383955	110,00 €
	80	100	1	4932245995	4002395307210	113,71 €
	90	100	1	4932430735	4002395383962	155,00 €
	100	100	1	4932367304	4002395336432	162,84 €
	125	100	1	4932367306	4002395336456	204,43 €
	150	100	1	4932367308	4002395336470	313,27 €
② Arbre		180	1	4932343667	4002395315932	47,17 €
		450	1	4932343670	4002395315949	78,35 €
③ Ejecteur			1	4932604214	4002395311231	7,99 €
④ Foret pilote	11	120	1	4932245967	4002395307111	8,48 €

Adaptateur



Designation	Réception	Réception	Conditionné par	Réf	Code EAN	Prix tarif HT
Adaptateur.	SDS-Max	SDS-Plus	1	4932359490	4002395325795	71,92 €

Forets 4 taillants K-Hex 21 mm

Centrage optimal : Le design spécial de la pointe assure un auto centrage précis et prévient tout dérapage sur les matériaux durs et lisses.

Évacuation optimale : Les larges goujures évacuent rapidement la poussière pour une usure moindre de la tête et une meilleure performance et longévité.

Trous parfaitement rond : grâce aux deux taillants carbure supplémentaires, le foret produit des trous parfaitement ronds et garde une excellente performance quand il rencontre les armatures du béton.

Transmission maximum : les goujures KVS brevetées offrent une transmission maximum de la puissance vers la pointe du foret et réduisent les vibrations.

Fabriqué en Allemagne

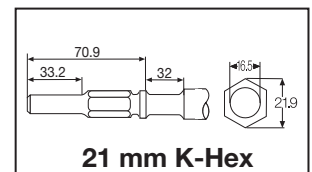
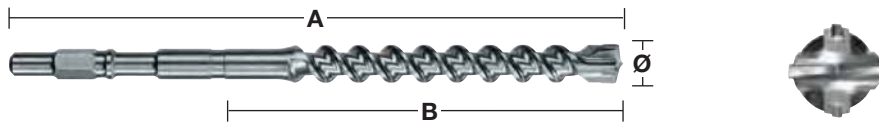

Ø (mm)	Longueur totale A mm	Longueur utile B mm	Pré-percer avec un foret de même diamètre mais plus court	Conditionné par	Réf	Code EAN	Prix tarif HT
16	570	400	✓	1	4932399560	4002395362141	58,86 €
18	570	400	✓	1	4932399562	4002395362165	60,37 €
20	570	400	✓	1	4932399564	4002395362189	63,39 €
22	570	400	✓	1	4932399566	4002395362202	66,17 €
25	570	400	✓	1	4932399569*	4002395363216	70,43 €
28	570	400	✓	1	4932399571	4002395362257	80,15 €
30	570	400	✓	1	4932399572	4002395362264	99,10 €
32	570	400	✓	1	4932399573	4002395362271	116,20 €
32	1320	1200	✓	1	4932399040*	4002395356447	257,71 €

*Jusqu'à épuisement du stock.

Systeme Vario SDS-Max

Systeme Vario : en combinant les elements il est possible de realiser de grandes longueurs.

Economique : les tetes sont interchangeables, les rallonges sont communes.

Recommandes pour les perfos jusqu'à 8 kg.

Economique : les tetes sont interchangeables, les rallonges sont communes .

Designation	Ø (mm)	Longueur totale A mm	Conditionné par	Réf	Code EAN	Prix tarif HT
① Arbre SDS-Max		195	1	4932430736	4002395383979	69,00 €
② Vario extension (avec filetage)	25	280	1	4932430737	4002395383986	92,65 €
③ Vario fileté.			1	4932430738	4002395383993	15,42 €
④ Vario fileté avec embout conique 1:8 pour trépan.			1	4932430748	4002395384099	76,84 €
⑤ Trépan TCT.						
	40	100	1	4932245992	4002395307180	92,64 €
	50	100	1	4932430732	4002395383931	94,00 €
	60	100	1	4932430733	4002395383948	98,00 €
	65	100	1	4932245994	4002395307203	98,90 €
	68	100	1	4932430734	4002395383955	110,00 €
	80	100	1	4932245995	4002395307210	113,71 €
	90	100	1	4932430735	4002395383962	155,00 €
	100	100	1	4932367304	4002395336432	162,84 €
	125	100	1	4932367306	4002395336456	204,43 €
	150	100	1	4932367308	4002395336470	313,27 €
⑥ Ejecteur			1	4932604214	4002395311231	7,99 €
⑦ Foret pilote	11	120	1	4932245967	4002395307111	8,48 €
⑧ Vario turbo trépan (fileté).						
	30	150	1	4932430739	4002395384006	127,27 €
	35	150	1	4932430740	4002395384013	143,17 €
	40	150	1	4932430743	4002395384044	153,52 €
	45	150	1	4932430744	4002395384051	160,99 €
	55	150	1	4932430745	4002395384068	189,06 €
	60	150	1	4932430741	4002395384020	204,46 €
	68	150	1	4932430746	4002395384075	219,01 €
	80	150	1	4932430747	4002395384082	278,91 €
	90	150	1	4932430742	4002395384037	337,88 €

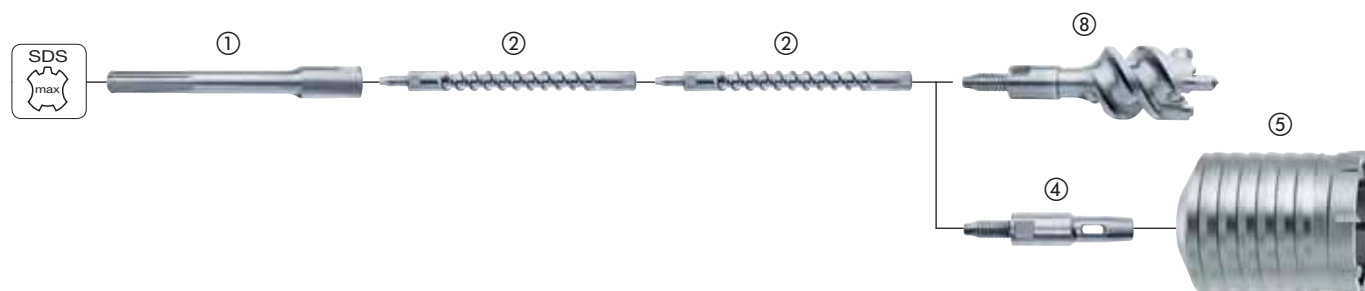
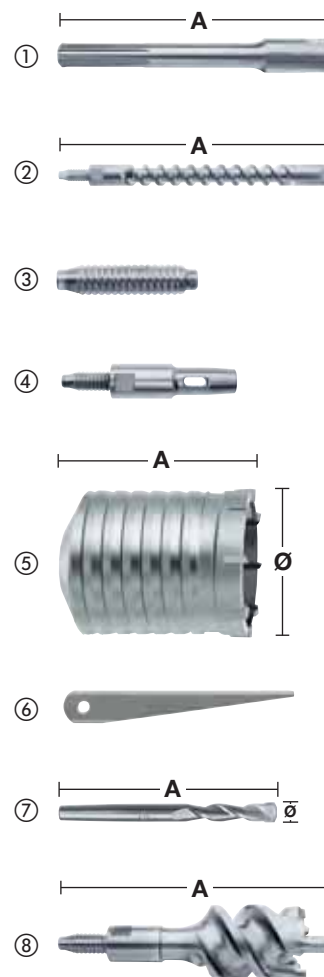

Drill Connect

DRILL CONNECT est un système innovant et breveté qui permet de monter tout type d'accessoires SDS-Max sur des perceurs / burineurs ayant des emmanchements différents.

Polyvalent :

Le DRILL CONNECT permet de relier la machine à l'accessoire :

- En sortie (côté accessoire), il reçoit tout type d'accessoires SDS-Max : forets, turbotrépans, trépan...
- En entrée (entre la machine et le drill CONNECT) : il reçoit des adaptateurs rallonges d'emmanchements différents pour s'adapter à tous types de marteaux.

Universel :

Les adaptateurs rallonges existent dans différentes longueurs et emmanchement : SDS-Max !

Plus économique :

Afin de répondre à différentes applications, les professionnels ont besoin pour un même diamètre de plusieurs longueurs de forets. Aujourd'hui, grâce au système DRILL CONNECT, un seul par diamètre est utile. C'est plus économique (en achetant le foret le plus court) et la caisse à outil est nettement moins encombrée et moins lourde.



Performant :

Aucune perte d'énergie : toute la puissance de frappe est transmise au foret.



Plus léger :

L'utilisation de DRILL CONNECT avec des forets courts permet de réduire le poids total d'environ 15 %.

- Pour conserver votre DRILL CONNECT en parfait état, nous vous recommandons de l'entretenir régulièrement avec la graisse Milwaukee® Réf : 4932352273.
- Restrictions d'utilisations : le DRILL CONNECT convient uniquement pour les forets d'un diamètre supérieur à 32 mm et aux perceurs de moins de 8 kg.

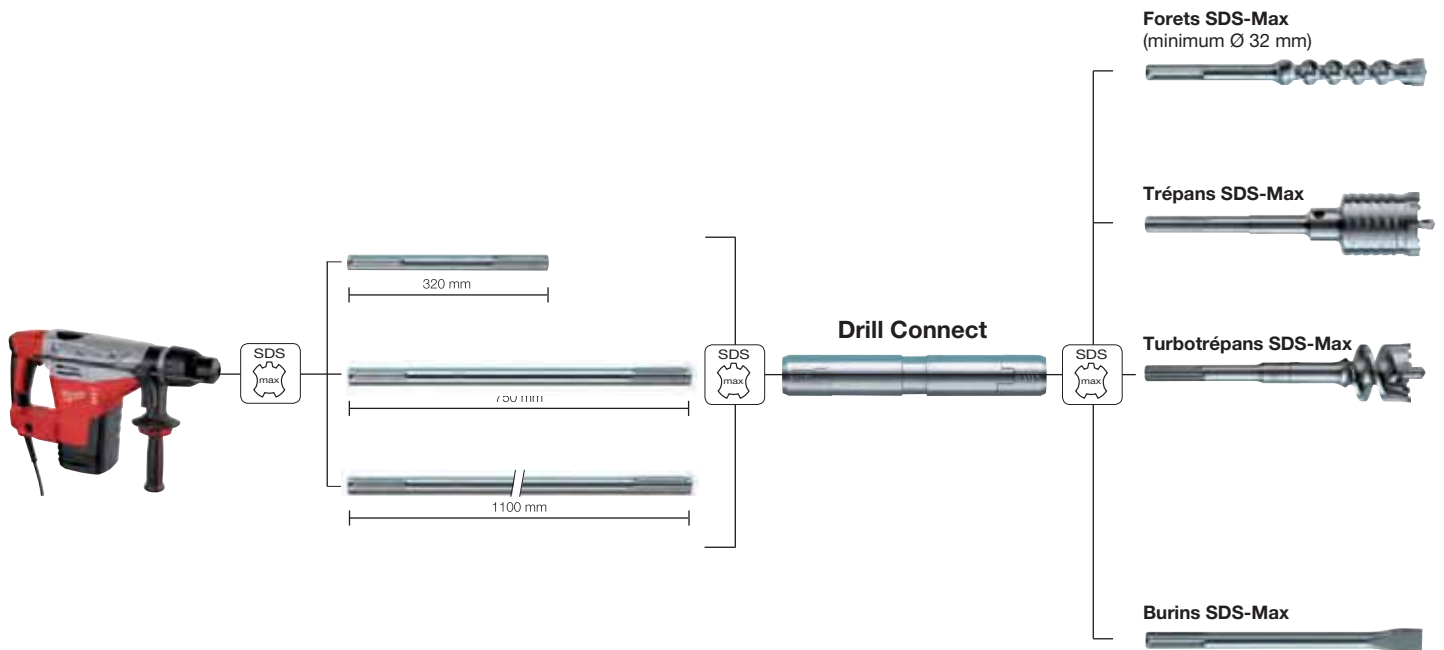

Drill Connect

Convient uniquement pour les forets d'un diamètre supérieur à 32 mm.
A utiliser avec un perceuseur de moins de 8 Kg.

Designation	Réception	Réception Drill Connect	Longueur (mm)	Conditionné par	Réf	Code EAN	Prix tarif HT
Drill Connect	SDS-Max	SDS-Max	190	1	4932399128	4002395357321	272,84 €



Adaptateurs

Designation	Réception	Réception Drill Connect	Longueur (mm)	Conditionné par	Réf	Code EAN	Prix tarif HT
Adaptateur SDS-Max	SDS-Max	SDS-Max	320	1	4932399242	4002395358533	35,59 €
Adaptateur SDS-Max	SDS-Max	SDS-Max	750	1	4932399129	4002395357338	44,66 €
Adaptateur SDS-Max	SDS-Max	SDS-Max	1100	1	4932399243	4002395358540	60,27 €



Graisse

Cette graisse est spécialement conçue pour lubrifier et protéger à la fois l'outil et l'accessoire et augmenter sa durée de vie.
Appliquez directement une petite quantité de graisse sur la queue du foret, du burin ou du trépan.
Contient 50 grammes.

Designation	Conditionné par	Quantité commandée	Réf	Code EAN	Prix tarif HT
① Graisse.	1	1	4932352273	4002395369324	5,50 €
② Présentoir avec 15 tubes de graisse référence 4932352273.	15	1	4932352274	4002395369331	81,00 €



Burins

Chaque burin Milwaukee[®] est le fruit de 150 ans d'expertise. Un burin de parfaite qualité doit répondre au travail quotidien de démolition, ce qui signifie un taux d'usure très faible, une puissance de frappe et une élasticité conférant un faible risque de casse.

C'est avec ces objectifs en tête qu'une attention toute particulière a été portée sur le choix des matières premières et l'utilisation de techniques de fabrication les plus récentes.

Pour le composant de base, un alliage d'acier particulier a été choisi, et chaque burin est travaillé individuellement tout le long du processus de fabrication : forge, affûtage, endurcissement, trempe, et finition.

La forme précise des burins est obtenue en utilisant les techniques de forge traditionnelles, couplées avec une technologie moderne pour le design spécifique de la pointe.

Le processus de traitement calorique se fait intégralement en espace clos, contrôlé par ordinateur pour assurer une qualité constante, ce qui garantit que l'intégralité du burin est endurcie entièrement à 55 HRC. Le processus de trempage crée une surface endurcie uniforme tout le long du burin, lui procurant une grande puissance de frappe, plus de résistance à l'usure et l'élasticité recherchée.

Le burin passe ensuite par une étape de finition qui lui donne une surface légèrement rugueuse et un traitement anticorrosion spécifique.

Enfin, dans un souci d'identification, le logo Milwaukee[®] est marqué au laser sur le burin.

Afin d'allonger leur durée d'utilisation, tous nos burins peuvent être réaffûtés indéfiniment.

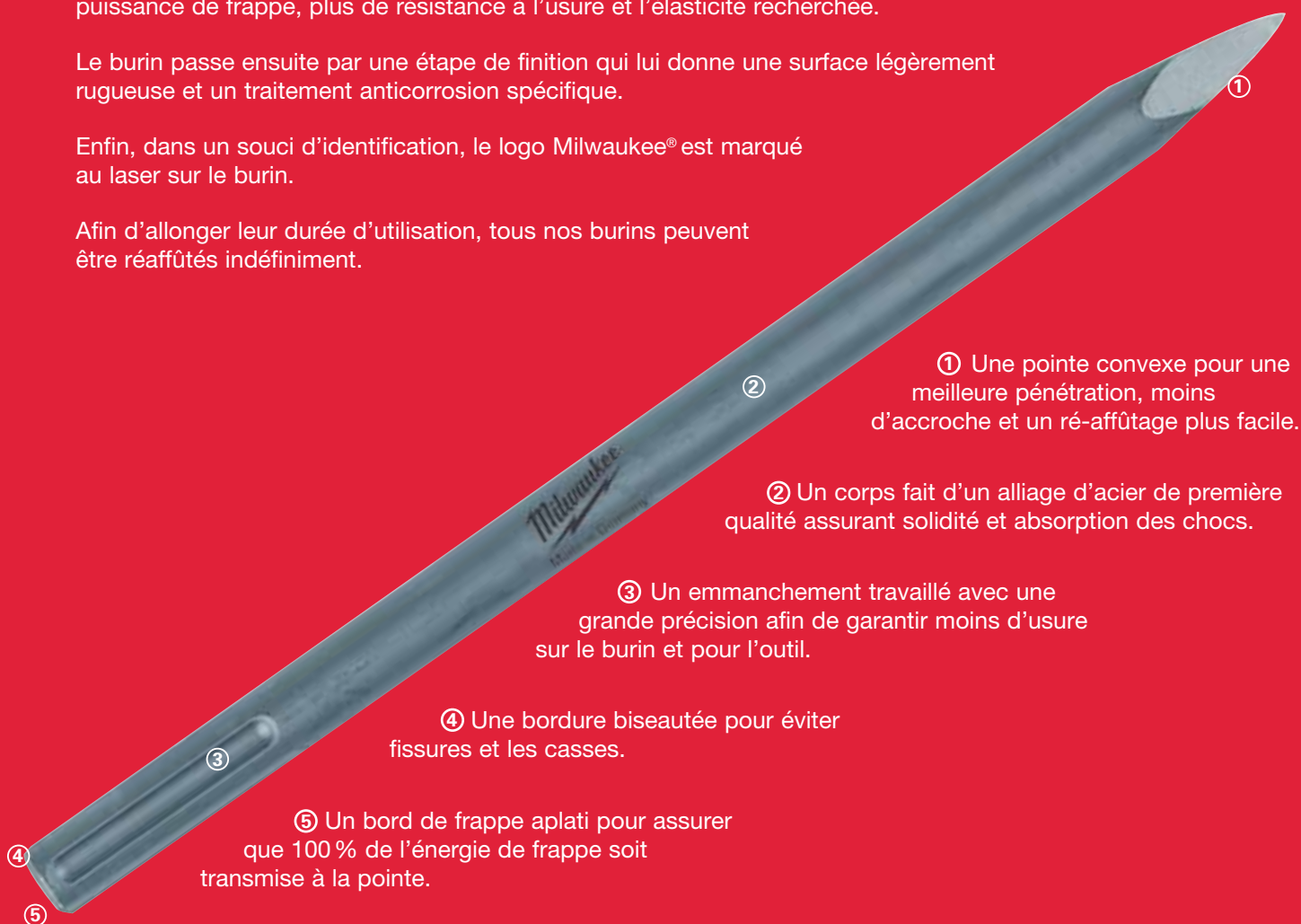

① Une pointe convexe pour une meilleure pénétration, moins d'accroche et un ré-affûtage plus facile.

② Un corps fait d'un alliage d'acier de première qualité assurant solidité et absorption des chocs.

③ Un emmanchement travaillé avec une grande précision afin de garantir moins d'usure sur le burin et pour l'outil.

④ Une bordure biseautée pour éviter fissures et les casses.

⑤ Un bord de frappe aplati pour assurer que 100 % de l'énergie de frappe soit transmise à la pointe.

Conseils d'entretien

1. Graissez régulièrement l'emmanchement avec de la graisse (Graisse Milwaukee[®] – Réf. : 4932352273).
2. Protégez l'emmanchement de la poussière.
3. Ne portez pas de tension latérale sur le burin. Ne l'utilisez pas comme un levier.
4. Ne stockez pas les burins en extérieur à des températures négatives. Si tel est le cas, réchauffez le burin avant de l'utiliser. Des burins rouillés augmentent les risques de rupture.

Pics et burins SDS-Plus

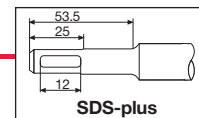

Burin Pic SDS Plus

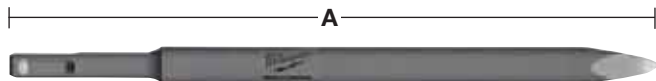

Longueur totale A mm	Largeur de lame (mm)	Conditionné par	Réf	Code EAN	Prix tarif HT
250	-	1	4932339625	4002395304813	8,11 €

Burin plat SDS Plus

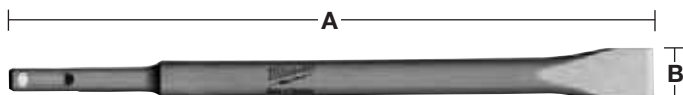

Longueur totale A mm	Largeur de lame (mm)	Conditionné par	Réf	Code EAN	Prix tarif HT
250	20	1	4932339626	4002395304820	8,11 €

Burin bêche SDS Plus

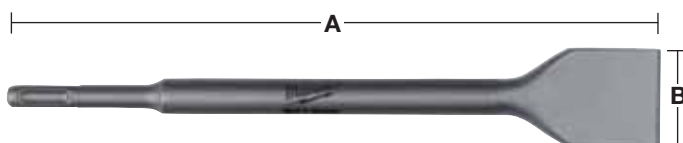

Longueur totale A mm	Largeur de lame (mm)	Conditionné par	Réf	Code EAN	Prix tarif HT
250	40	1	4932367146	4002395334377	12,45 €

Kit burins SDS Plus



Designation	Conditionné par	Quantité commandée	Réf	Code EAN	Prix tarif HT
Kit 3 burins (longueur 250 mm) 1 burin pic (4932339625) 1 burin plat (4932339626) 1 burin bêche (4932367146)	3	1	4932430001	4002395376629	29,87 €

Pics et burins SDS-Plus

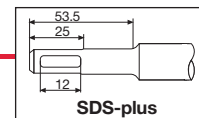

Burins coudés SDS Plus

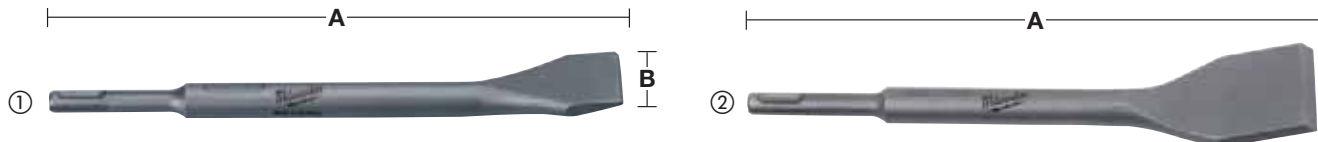

La tête coudée évite d'endommager le support lors des décarrelages.

	Longueur totale A mm	Largeur de lame (mm)	Conditionné par	Réf	Code EAN	Prix tarif HT
①	250	40	1	4932353424	4002395320202	15,51 €
②	250	50	1	4932352343	4002395370023	23,79 €

Burin Gouge SDS Plus

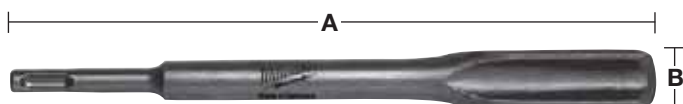

	Longueur totale A mm	Largeur de lame (mm)	Conditionné par	Réf	Code EAN	Prix tarif HT
	250	25	1	4932339627	4002395304837	18,48 €

Burin coudé SDS Plus

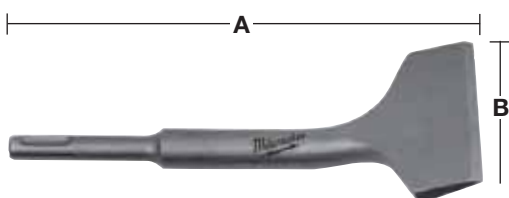

	Longueur totale A mm	Largeur de lame (mm)	Conditionné par	Réf	Code EAN	Prix tarif HT
	165	75	1	4932352344	4002395370030	28,12 €

Scraper SDS Plus

Pour l'élimination de mortier, de béton, de carrelage, de revêtements, de résidus de colle sur les murs et le sol.

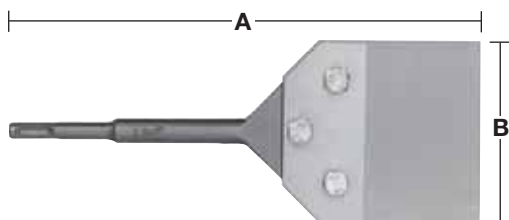

Designation	Longueur totale A mm	Largeur (mm)	Conditionné par	Réf	Code EAN	Prix tarif HT
Outil complet	250	100	1	4932352919	4002395375776	130,00 €
Spatule épaisseur 1 mm avec 3 vis			1	4932352920	4002395375783	56,65 €

Pics et burins SDS-Max

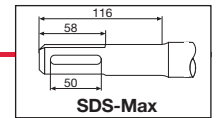

Burins Pics SDS Max

Pour une large gamme de travaux courants de burinage et de démolition dans le béton et la maçonnerie.



	Longueur totale A mm	Largeur de lame (mm)	Conditionné par	Quantité commandée	Réf	Code EAN	Prix tarif HT
①	280	-	1	1	4932343734	4002395317509	11,36 €
②	380	-	1	1	4932399907	4002395365623	15,13 €
①	400	-	1	1	4932343735	4002395317516	11,91 €
①	400	-	20	1	4932399302	4002395359165	218,80 €
①	600	-	1	1	4932343736	4002395317523	18,23 €

Burins plats SDS Max

Pour une large gamme de travaux courants de burinage et de démolition dans le béton et la maçonnerie.



	Longueur totale A mm	Largeur de lame (mm)	Conditionné par	Quantité commandée	Réf	Code EAN	Prix tarif HT
①	280	25	1	1	4932343737	4002395317530	11,36 €
②	380	30	1	1	4932399908	4002395365630	15,13 €
①	400	25	1	1	4932343738	4002395317547	11,91 €
①	400	25	20	1	4932399303	4002395359172	218,80 €
①	600	25	1	1	4932343739	4002395317554	18,23 €

Burins bêches SDS Max

Pour l'enlèvement de tous matériaux ainsi que l'enlèvement de rouille.

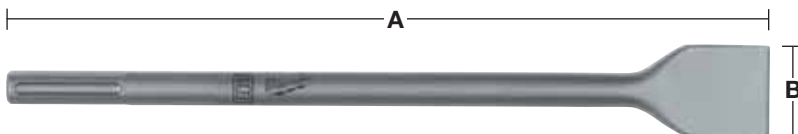

	Longueur totale A mm	Largeur de lame (mm)	Conditionné par	Réf	Code EAN	Prix tarif HT
	400	50	1	4932343743	4002395317592	25,78 €
	300	80	1	4932343744	4002395317608	28,78 €
	300	115	1	4932343745	4002395317615	54,00 €

Burin coudé SDS Max

La tête coudée évite d'endommager le support lors des décarrelages, des décrépissages.

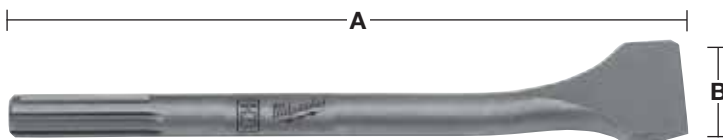

	Longueur totale A mm	Largeur de lame (mm)	Conditionné par	Réf	Code EAN	Prix tarif HT
	300	80	1	4932399234	4002395358489	31,46 €

Pics et burins SDS-Max

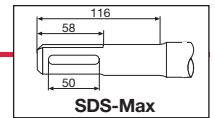

Burin gouge SDS Max

Pour les rainures et l'encastrement des tuyaux ou des gaines électriques. Pour brique, parpaing et béton. Convient pour la brique, le béton et le parpaing.

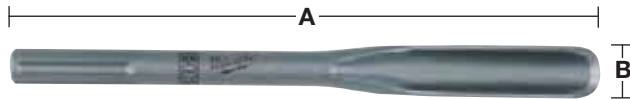

Longueur totale A mm	Largeur de lame (mm)	Conditionné par	Réf	Code EAN	Prix tarif HT
300	26	1	4932343740	4002395317561	28,34 €

Burin pelle SDS Max

Extrémité pointue : pour des matériaux comme l'argile, l'ardoise, le schiste.

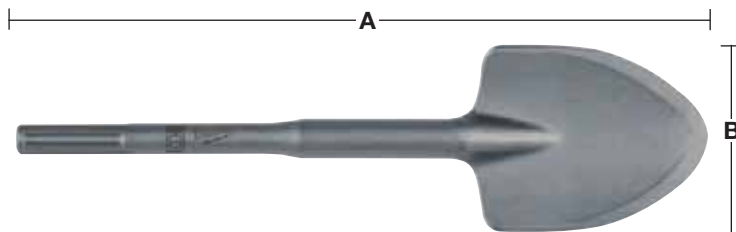

Longueur totale A mm	Largeur de lame (mm)	Conditionné par	Réf	Code EAN	Prix tarif HT
400	110	1	4932343747	4002395317639	59,00 €

Boucharde SDS Max

Boucharde 16 dents : pour préparer et granuler le béton pour recevoir un revêtement. 16 dents.

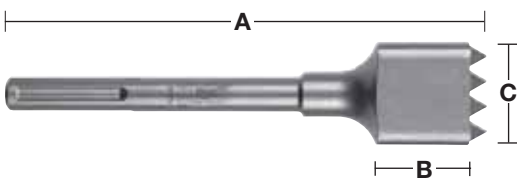

Longueur totale A mm	Longueur utile B mm	Hauteur (mm)	Conditionné par	Réf	Code EAN	Prix tarif HT
240	50	50	1	4932352918	4002395375769	108,05 €

Bouterolles d'enfoncement SDS-Max

Pour l'enfoncement de lignes parafoudres, de piquets...

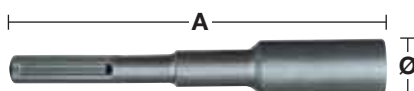

Ø (mm)	Longueur totale A mm	Conditionné par	Réf	Code EAN	Prix tarif HT
13.3	220	1	4932451354	4002395159031	65,00 €
16.6	220	1	4932451355	4002395159048	69,00 €
22.2	220	1	4932451356	4002395159055	99,00 €

Burins K-Hex 21 mm

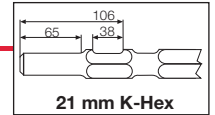

Burins pics K-Hex 21 mm

Pour une large gamme de travaux courants de burinage et de démolition dans le béton et la maçonnerie.

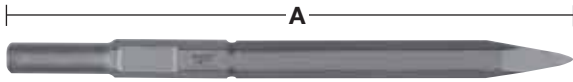

Longueur totale A mm	Largeur de lame (mm)	Conditionné par	Réf	Code EAN	Prix tarif HT
380	-	1	4932399251	4002395358632	17,69 €
450	-	1	4932399252	4002395358649	16,43 €
600	-	1	4932399253	4002395358656	20,22 €

Burins Plats K-Hex 21 mm

Pour une large gamme de travaux courants de burinage et de démolition dans le béton et la maçonnerie.

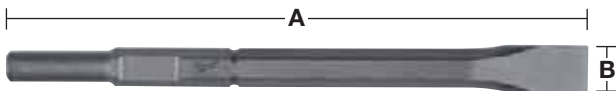

Longueur totale A mm	Largeur de lame (mm)	Conditionné par	Réf	Code EAN	Prix tarif HT
380	25	1	4932399256	4002395358687	20,25 €
450	25	1	4932399257	4002395358694	20,12 €
600	25	1	4932399258	4002395358700	21,24 €

Burins bêtes K-Hex 21 mm

Pour l'enlèvement universel de tous matériaux ainsi que l'enlèvement de rouille.

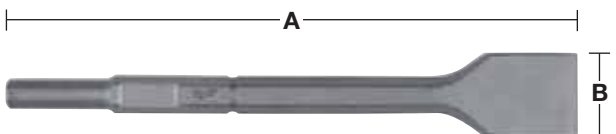

Longueur totale A mm	Largeur de lame (mm)	Conditionné par	Réf	Code EAN	Prix tarif HT
300	50	1	4932399260	4002395358724	40,51 €
300	75	1	4932399261	4002395358731	34,58 €

Burins K-Hex 21 mm

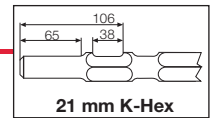

Burins pelle K-Hex 21 mm

Pour l'extraction d'argile, de schiste, de craie, les travaux publics, mais aussi pour l'horticulture et le jardinage. Non conçu pour le béton.

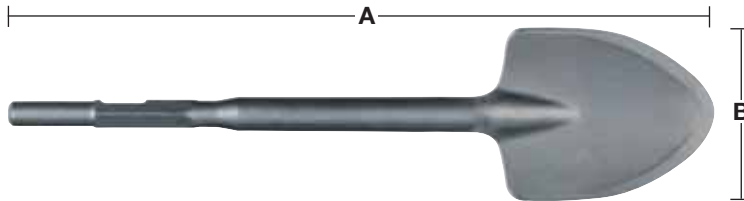

Longueur totale A mm	Largeur de lame (mm)	Conditionné par	Réf	Code EAN	Prix tarif HT
533	110	1	4932399264	4002395358762	88,47 €

Bouterolles d'enfoncement K-Hex 21 mm

Pour l'enfoncement de lignes parafoudres, de piquets.

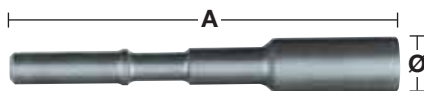

Ø (mm)	Longueur totale A mm	Conditionné par	Réf	Code EAN	Prix tarif HT
12	222	1	4932399265	4002395358779	66,73 €
16	222	1	4932399266	4002395358786	106,16 €
25	222	1	4932399269	4002395358816	106,16 €

Protection anti-poussière

Empêche la poussière et la saleté de pénétrer dans le porte-outil.



Designation	Conditionné par	Réf	Code EAN	Prix tarif HT
Capuchon de protection.	1	9170086960	4002395565504	5,00 €

Outils spécialisés SDS-Max et K-Hex 21 mm

Plateau de damage

Pour le compactage du sol, de revêtements divers, de remblais. Porte-outil en option.

Designation	Largeur (mm)	Longueur utile B mm	Conditionné par	Réf	Code EAN	Prix tarif HT
Plaque de damage.	120	120	1	4932399270	4002395358823	58,01 €

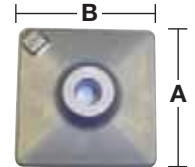

Boucharde 21 mm K-Hex

Boucharde 16 dents pour préparer et granuler le béton pour recevoir un revêtement. Porte outils en option.

Designation	Longueur (mm)	Largeur (mm)	Conditionné par	Réf	Code EAN	Prix tarif HT
Bague (16 dents)	50	50	1	4932399279	4002395358915	46,34 €

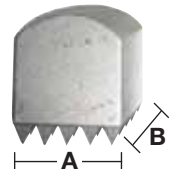

Spatules scrapper

Pour l'élimination de mortier, de béton, de carrelage, de revêtements, de résidus de colle sur les murs, au sol. Porte-outil en option.

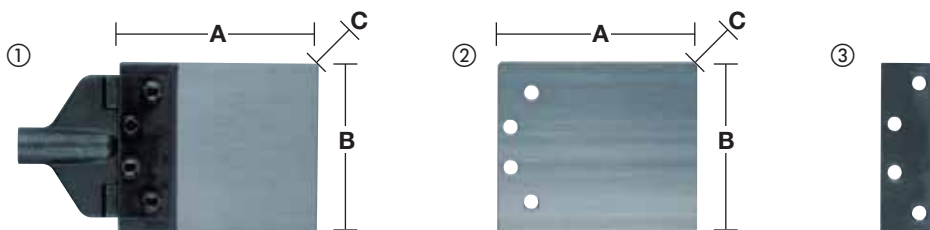

Designation	Longueur (mm)	Largeur de lame (mm)	Epaisseur (mm)	Conditionné par	Réf	Code EAN	Prix tarif HT
① Kit spatule 2 mm. Porte-outil en option	180	150	2	1	4932399272	4002395358847	151,66 €
② Spatule 2 mm	180	150	2	1	4932399273	4002395358854	33,80 €
③ Kit de fixation				1	4932399275	4002395358878	25,28 €
Kit de maintenance comprenant : 2 plaques, 4 vis, 4 écrous, 8 rondelles				18	4932352300	4002395369591	27,04 €

Porte-outils universels



Designation	Longueur totale A mm	Conditionné par	Réf	Code EAN	Prix tarif HT
① Porte-outil SDS-Max	300	1	4932343771	4002395317745	52,96 €
② Porte-outil K-Hex 21 mm	300	1	4932399280	4002395358922	19,24 €
	450	1	4932399281	4002395358939	18,23 €

Type		Dimensions	Pour modèles
① SDS-plus	foret		AEG, Atlas Copco, Milwaukee®, Bosch, Dewalt, Hilti, Hitachi, Kango, Makita, Ryobi
① SDS-plus	burin		AEG, Atlas Copco, Milwaukee®, Bosch, Dewalt, Hilti, Hitachi, Kango, Makita, Ryobi
② SDS-Max	foret		AEG, Atlas Copco, Milwaukee®, Bosch, Dewalt, Hilti, Hitachi, Kango, Makita, Ryobi
② SDS-Max	burin		AEG, Atlas Copco, Milwaukee®, Bosch, Dewalt, Hilti, Hitachi, Kango, Makita, Ryobi
③ Cannelé	foret		AEG, Atlas Copco, Milwaukee®, Bosch, Dewalt, Hilti, Hitachi, Kango, Makita, Metabo
④ Twisted spline	burin		AEG, Atlas Copco, Milwaukee®, Bosch, Dewalt, Hilti, Hitachi, Kango, Makita, Metabo
⑤ 13 mm Hexagon	foret		Hitachi, Makita
⑥ 17 mm Hexagon	burin		Hitachi, Makita
⑦ 19 mm K-Hexagon	burin		Kango
⑧ 19 mm Hexagon	burin		AEG, Atlas Copco, Milwaukee®, Bosch, Dewalt, Ryobi
⑨ 21 mm K-Hexagon	foret		Hitachi, Kango, Makita, Milwaukee®
⑩ 21 mm K-Hexagon	burin		Hitachi, Kango, Makita, Milwaukee®
⑪ 28 mm Hexagon	burin		AEG, Atlas Copco, Milwaukee®
⑫ 32 mm Hexagon	burin		Atlas Copco, Kango, Milwaukee®

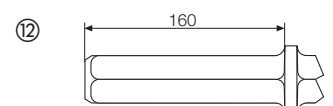
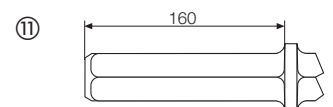
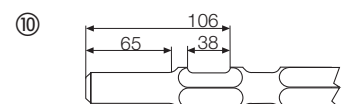
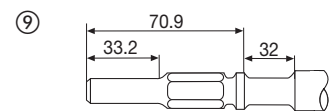
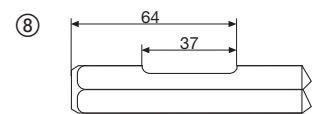
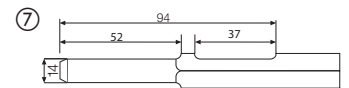
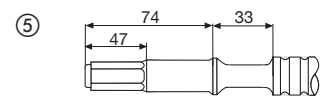
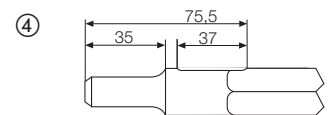
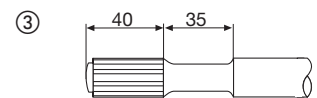
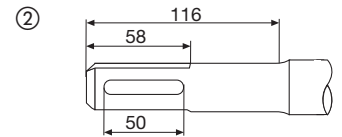
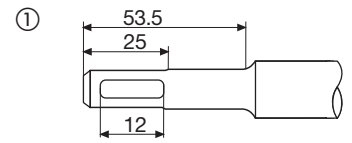

Forets béton - DIN 8039

Forets béton à deux taillants avec mise au carbure rapportée.

Spécialement conçus pour le perçage dans : le béton, le béton vibré, la brique, les tuiles, le marbre, le plâtre, l'ardoise, le granit, le parpaing, la céramique, le carrelage, la pierre naturelle, les maçonneries.

Fabriqué en Allemagne

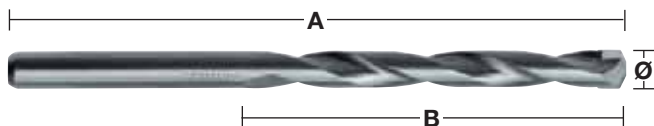

Ø (mm)	Longueur totale A mm	Longueur utile B mm	Conditionné par	Réf	Code EAN	Prix tarif HT	
3	70	40	1	4932363630	4002395332007	2,68 €	
3.5	80	45	1	4932399916	4002395365746	2,71 €	
4	85	50	1	4932363631	4002395332014	1,75 €	
4.5	85	50	1	4932363632	4002395332021	2,68 €	
5	85	50	1	4932363633	4002395332038	1,67 €	
5	150	90	1	4932363634	4002395332045	2,95 €	
5.5	85	50	1	4932363635	4002395332052	2,68 €	
5.5	150	90	1	4932367035	4002395333998	7,75 €	
6	100	60	1	4932363636	4002395332069	1,75 €	
6	150	90	1	4932363637	4002395332076	3,16 €	
6	200	150	1	4932399383	4002395360000	3,36 €	
6	400	350	1	4932352505	4002395371631	9,04 €	
6	600	550	1	4932352506	4002395371648	10,22 €	
6.5	100	60	1	4932363638	4002395332083	3,41 €	
6.5	150	90	1	4932367036	4002395334605	3,79 €	
7	100	60	1	4932363639	4002395332090	3,41 €	
7	150	90	1	4932367037	4002395334612	4,22 €	
7.5	100	60	1	4932399917	4002395365753	3,41 €	
8	120	80	1	4932363640	4002395332106	2,53 €	
8	200	150	1	4932363641	4002395332113	4,95 €	
8	400	350	1	4932399384	4002395360017	7,20 €	
8	600	550	1	4932352507	4002395371655	12,48 €	
8.5	120	80	1	4932363642	4002395332120	4,95 €	
9	120	80	1	4932363643	4002395332137	3,24 €	
9.5	120	80	1	4932399919	4002395365777	3,77 €	
10	120	80	1	4932363644	4002395332144	3,45 €	
10	200	150	1	4932363645	4002395332151	5,95 €	
10	400	350	1	4932399385	4002395360024	8,63 €	
10	600	550	1	4932352508	4002395371662	18,83 €	
10	1000	950	1	4932352509*	4002395371679	44,13 €	
11	150	85	1	4932363646	4002395332168	5,00 €	
12	150	85	1	4932363647	4002395332175	4,57 €	
12	200	150	1	4932363648	4002395332182	11,63 €	
12	400	350	1	4932399386	4002395360031	9,30 €	
12	600	550	1	4932352510	4002395371686	23,68 €	
12	1000	950	1	4932352511*	4002395371693	50,58 €	
13	150	90	1	4932363649	4002395332199	6,97 €	
13	400	350	1	4932352512	4002395371709	15,07 €	
14	150	90	1	4932363650	4002395332205	7,11 €	
14	400	350	1	4932399387	4002395360048	10,44 €	
14	600	550	1	4932352513	4002395371716	16,14 €	
15	160	100	1	4932399380	4002395359974	7,86 €	
16	160	100	1	4932373914	4002395353446	9,06 €	
16	400	350	1	4932399388	4002395360055	13,88 €	
16	600	550	1	4932352514	4002395371723	16,68 €	
18	160	100	1	4932399229	4002395358434	9,66 €	
18	400	350	1	4932352515	4002395371730	18,83 €	
20	160	100	1	4932399230	4002395358441	11,72 €	
20	400	350	1	4932399389	4002395360062	21,61 €	
20	600	550	1	4932352516	4002395371747	26,91 €	
22	400	350	1	4932352517	4002395371754	26,91 €	
①	Coffret 5 forets Ø 4 / 5 / 6 / 8 / 10 mm.			5	4932352333	4002395369928	12,56 €
②	Coffret 8 forets Ø 3 / 4 / 5 / 6 / 7 / 8 / 9 / 10 mm.			8	4932352334	4002395369935	17,17 €

①



②



*Jusqu'à épuisement du stock.

Forets béton - premium - DIN 8039

Forets bétons haut de gamme ayant une tête de perçage unique avec une pointe de centrage et une spirale H pour une vitesse de perçage maximum et une plus grande durée d'utilisation. Pour matériaux durs tels que le béton, les blocs de béton cellulaire, la maçonnerie, la pierre naturelle, la pierre de synthèse, les plaques de céramique et le granite.

Pour les diamètres de 12 mm et plus, les forets sont fournis avec une queue 6 pans supprimant les risques de glissements dans le mandrin. Fabriqué en Allemagne

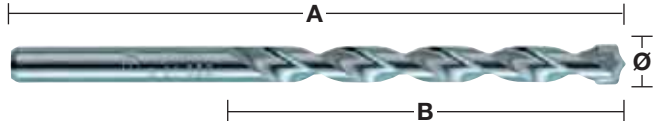

Ø (mm)	Longueur totale A mm	Longueur utile B mm	Conditionné par	Réf	Code EAN	Prix tarif HT
3	70	40	1	4932399394	4002395360116	2,21 €
4	85	50	1	4932399395	4002395360123	2,57 €
5	85	50	1	4932399396	4002395360130	2,35 €
5.5	85	50	1	4932399397	4002395360147	2,44 €
6	100	60	1	4932399398	4002395360154	2,44 €
6.5	100	60	1	4932399399	4002395360161	2,58 €
7	100	60	1	4932399400	4002395360178	2,88 €
8	120	80	1	4932399401	4002395360185	3,00 €
9	120	80	1	4932399402	4002395360192	3,44 €
10	120	80	1	4932399403	4002395360208	3,68 €
12	150	90*	1	4932399404	4002395360215	4,89 €
14	150	90*	1	4932399405	4002395360222	7,37 €
15	160	100*	1	4932399406	4002395360239	9,83 €
16	160	100*	1	4932399407	4002395360246	11,70 €
18	160	100*	1	4932399408	4002395360253	12,67 €
20	160	100*	1	4932399409	4002395360260	16,97 €
Coffret 5 forets						
①	Ø 4 / 5 / 6 / 8 / 10 mm.		5	4932352336	4002395369959	15,23 €
Coffret 7 forets						
②	Ø 4 / 5 / 5.5 / 6 / 7 / 8 / 10 mm.		7	4932352337	4002395369966	25,10 €

* Queue 6 pans



Forets multi matériaux

Ces forets au carbure percent le métal, le bois et la pierre en „Mode rotation seule“ uniquement. Ne pas utiliser le « mode percussion » avec ces forets. Convient pour percer en une seule passe différents matériaux. Fabriqué en Allemagne.

①

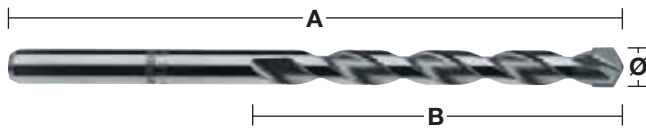

Ø (mm)	Longueur totale A mm	Longueur utile B mm	Conditionné par	Réf	Code EAN	Prix tarif HT
3	70	40	1	4932430147	4002395378081	4,02 €
4	85	50	1	4932430148	4002395378098	4,02 €
5	85	50	1	4932430149	4002395378104	4,13 €
5.5	85	50	1	4932430150	4002395378111	3,84 €
5.5	150	90	1	4932430151	4002395378128	4,84 €
6	100	60	1	4932430152	4002395378135	4,18 €
6	150	90	1	4932430153	4002395378142	5,11 €
6	200	150	1	4932430154	4002395378159	5,99 €
6.5	150	90	1	4932430155	4002395378166	5,99 €
6.5	200	150	1	4932430156	4002395378173	6,49 €
7	100	60	1	4932430157	4002395378180	4,33 €
8	120	80	1	4932430158	4002395378197	4,43 €
8	250	200	1	4932430159	4002395378203	6,49 €
10	120	80	1	4932430160	4002395378210	5,53 €
10	250	200	1	4932430161	4002395378227	6,99 €
12	150	90	1	4932430162	4002395378234	7,45 €
① Coffret 7 forets multimatériaux Ø 3 / 4 / 5 / 6 / 6 / 8 / 10 mm.			7	4932352335	4002395369942	29,00 €
Coffret 7 forets multimatériaux Ø 4 / 5 / 5.5 / 6 / 7 / 8 / 10 mm.			7	4932352836	4002395374946	29,00 €

Forets verre et carrelage

Forets avec mise carbure rapportée, affûtée en pointe. Conçus pour verre, carrelage, miroir et céramique. Fabriqué en Allemagne.

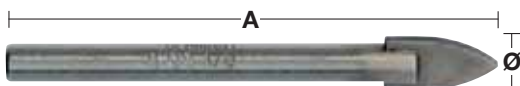

Ø (mm)	Longueur totale A mm	Conditionné par	Réf	Code EAN	Prix tarif HT
3	90	1	4932399393	4002395360109	3,53 €
4	90	1	4932363884	4002395333585	6,08 €
5	90	1	4932363885	4002395333592	6,59 €
6	90	1	4932363886	4002395333608	7,46 €
8	95	1	4932363887	4002395333615	8,14 €
10	100	1	4932363888	4002395333622	8,66 €

Mèches à spirale pour outils à chocs

Développées pour être utilisées avec les boulonneuses/visseuses à chocs.

Possibilité de percer des trous avec moins d'effort d'une seule main, sans risque de retour de couple

Un durcissement spécifique par zone assure une réception ultrarésistante, avec une hélice flexible.

Nouvelle tête brevetée avec bordures ultra-affûtées et vis de guidage ultra-résistante.

Tout cela permet une évacuation parfaite des copeaux pour un perçage rapide, propre, et précis.

Taillants à angle de 20° pour une évacuation optimale des copeaux.

Flûte dont la surface est revêtue d'un revêtement non collant pour faciliter l'évacuation des copeaux et permettre un perçage plus rapide.

Les marques de fraisages sont éliminées avec le processus de finition créant une surface lisse.

Hélice type Lewis ultra large polie et peinte, pour moins de frottement et une meilleure évacuation. Évite tout bourrage.

Bordures affûtées pour des trous parfaitement propres.

Taillants affutables.

Emmanchement HEX 7/16" pour l'utilisation avec des outils à chocs carré 1/2", l'adaptateur 48660061 est obligatoire.

Convient pour les bois humide et traités, contreplaqués, agglomérés, WPC (bois plastique composite), poutres et panneaux stratifiés, bois exotique et bois durs par exemple bongossi, iroko, teck, hêtre, chêne, etc.



Mèches courtes à emmanchement hexagonal

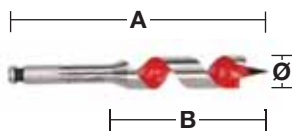

Design spécial permettant le forage dans les recoins et les endroits peu accessibles.

Ø (mm)	Longueur totale A mm	Longueur utile B mm	Emmanchement Ø mm	Conditionné par	Réf	Code EAN	Prix tarif HT
18	153	100	7/16" Hex	1	48130683	045242091379	13,09 €
20	153	100	7/16" Hex	1	48130813	045242091522	14,19 €
22	153	100	7/16" Hex	1	48130873	045242091638	15,29 €
25	153	100	7/16" Hex	1	48131003	045242091782	17,49 €
28	153	100	7/16" Hex	1	48131123	045242091935	19,69 €
32	153	100	7/16" Hex	1	48131253	045242092031	25,19 €

Mèches longues à emmanchement hexagonal

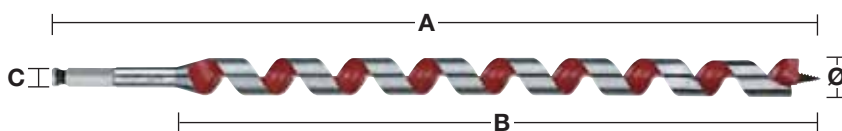

Ø (mm)	Longueur totale A mm	Longueur utile B mm	Emmanchement Ø mm	Conditionné par	Réf	Code EAN	Prix tarif HT
14	470	395	7/16" Hex	1	4932352275	4002395369348	21,40 €
16	470	395	7/16" Hex	1	4932352276	4002395369355	22,66 €
18	470	395	7/16" Hex	1	4932352277	4002395369362	24,55 €
20	470	395	7/16" Hex	1	4932352278	4002395369379	27,70 €
22	470	395	7/16" Hex	1	4932352279	4002395369386	30,21 €
24	470	395	7/16" Hex	1	4932352280	4002395369393	33,99 €
26	470	395	7/16" Hex	1	4932352281	4002395369409	37,77 €
28	470	395	7/16" Hex	1	4932352282	4002395369416	44,06 €
30	470	395	7/16" Hex	1	4932352283	4002395369423	50,36 €
32	470	395	7/16" Hex	1	4932352284	4002395369430	56,65 €

① Ensemble de 5 pièces dans une pochette.

Ø 14 / 16 / 18 / 20 / 22 x 470 mm.

5 4932352285 4002395369447 120,20 €

Systeme accessoires

Designation	Conditionné par	Réf	Code EAN	Prix tarif HT
Adaptateur : Entrainement 1/2" sortie 7/16" et Hex 11 mm. Pour mèches auto-pénétrantes et mèches spirales.	1	48660061	045242155118	30,65 €



Vitesses de perçage dans le bois

Les tableaux suivants indiquent les vitesses de perçage préconisées pour la vitesse de coupe la plus efficace. Ces tableaux ne donnent que des valeurs indicatives qui peuvent varier en fonction de l'utilisateur et du matériau. L'emploi de fluides de refroidissement et de lubrifiants facilite grandement le travail des métaux et améliorera de façon importante la longévité de l'outil et la finition de la pièce.

Mèches à bois

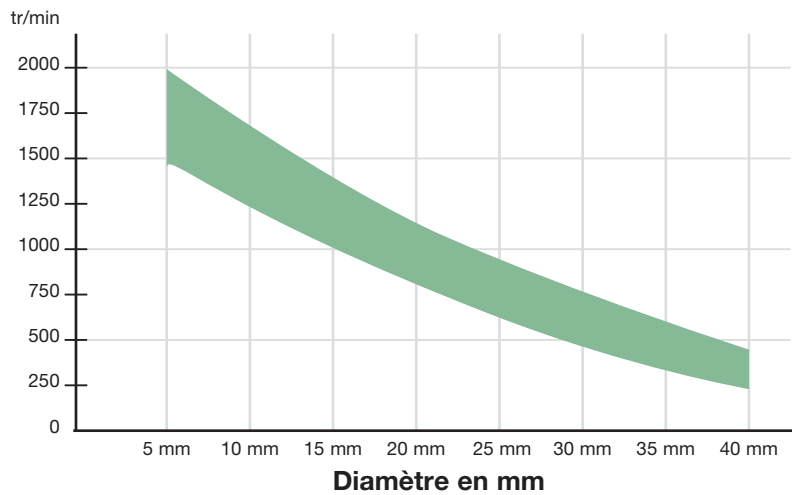

Plage de vitesse de perçage optimale (en tours/min)

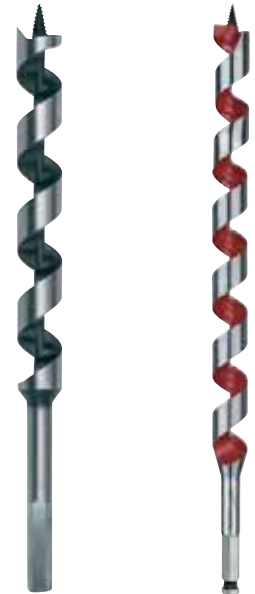

Mèches spécialisées

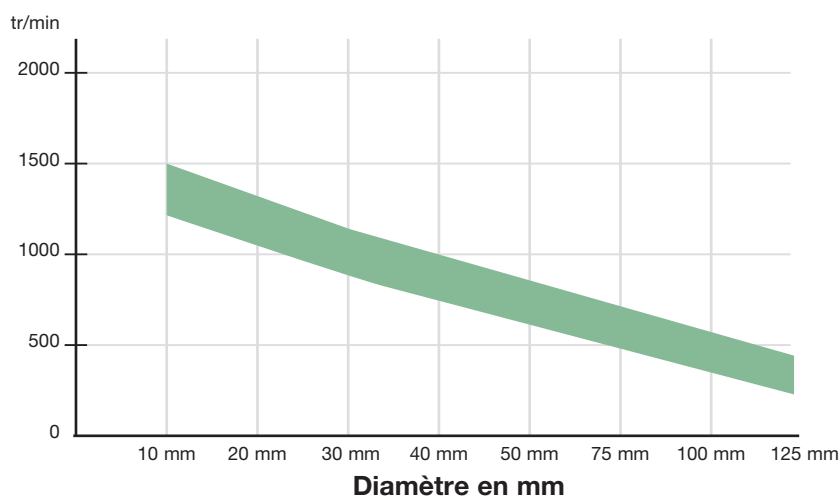

Plage de vitesse de perçage optimale (en tours/min)



Mèches à simple spirale emmanchement hexagonal

Pour les travaux lourds, le perçage de précision dans le bois tendre et dur, les poutres larges, les solives, les panneaux de particules et le contre-plaqué. Goujure Lewis pour une évacuation rapide des copeaux. Emmanchement hexagonal pour une fixation parfaite au mandrin.

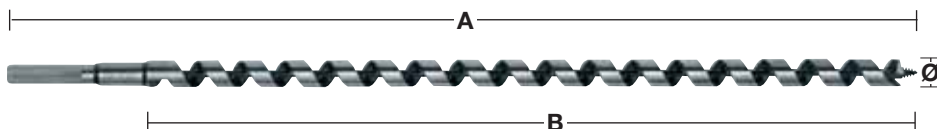

Ø (mm)	Longueur totale A mm	Longueur utile B mm	Emmanchement Ø mm	Conditionné par	Réf	Code EAN	Prix tarif HT	
6	230	155	6.5 mm Hex	1	4932430175	4002395378364	5,10 €	
6	460	385	6.5 mm Hex	1	4932430176	4002395378371	6,07 €	
8	230	155	6.5 mm Hex	1	4932363681	4002395331796	5,29 €	
8	460	385	6.5 mm Hex	1	4932363688	4002395331710	7,22 €	
10	230	155	8.5 mm Hex	1	4932363682	4002395331802	6,04 €	
10	460	385	8.5 mm Hex	1	4932363689	4002395331727	8,31 €	
10	600	530	8.5 mm Hex	1	4932363696	4002395331642	12,09 €	
12	230	155	10 mm Hex	1	4932363683	4002395331819	7,05 €	
12	460	385	10 mm Hex	1	4932363690	4002395331734	10,47 €	
12	600	530	10 mm Hex	1	4932363697	4002395331659	15,11 €	
14	230	155	11 mm Hex	1	4932363684	4002395331826	7,55 €	
14	460	385	11 mm Hex	1	4932363691	4002395331741	12,28 €	
14	600	530	11 mm Hex	1	4932363698	4002395331666	18,13 €	
16	230	155	11 mm Hex	1	4932363685	4002395331833	8,06 €	
16	460	385	11 mm Hex	1	4932363692	4002395331758	14,10 €	
16	600	530	11 mm Hex	1	4932363699	4002395331673	20,14 €	
18	230	155	11 mm Hex	1	4932363686	4002395331840	9,06 €	
18	460	385	11 mm Hex	1	4932363693	4002395331765	16,11 €	
18	600	530	11 mm Hex	1	4932363700	4002395331680	22,16 €	
20	230	155	11 mm Hex	1	4932363687	4002395331857	11,08 €	
20	460	385	11 mm Hex	1	4932363694	4002395331772	17,63 €	
20	600	530	11 mm Hex	1	4932363701	4002395331697	24,17 €	
22	230	155	11 mm Hex	1	4932373363	4002395347889	12,59 €	
22	460	385	11 mm Hex	1	4932363695	4002395331789	20,14 €	
22	600	530	11 mm Hex	1	4932363702	4002395331703	28,20 €	
24	230	155	11 mm Hex	1	4932373364	4002395347896	14,10 €	
24	460	385	11 mm Hex	1	4932373370	4002395348558	23,16 €	
26	230	155	11 mm Hex	1	4932373365	4002395348503	17,12 €	
26	460	385	11 mm Hex	1	4932373371	4002395348565	28,20 €	
28	230	155	11 mm Hex	1	4932373366	4002395348510	18,63 €	
28	460	385	11 mm Hex	1	4932373372	4002395348572	30,21 €	
30	230	155	11 mm Hex	1	4932373367	4002395348527	19,14 €	
30	460	385	11 mm Hex	1	4932373373	4002395348589	35,25 €	
32	230	155	11 mm Hex	1	4932373368	4002395348534	22,16 €	
32	460	385	11 mm Hex	1	4932373374	4002395348596	36,26 €	
① Coffret 6 mèches courtes Ø 8 / 10 / 12 / 14 / 16 / 18 mm x 230 mm.				Coffre en bois	6	4932373380	4002395349258	56,51 €



Mèches à façonner

La pointe de centrage permet un pointage précis, les bords de coupe périphériques assurent une coupe précise et sans déchirement. Fabriquées selon la norme DIN 74836. Conçues pour des perçages intensifs dans des bois naturels tendres ou durs.

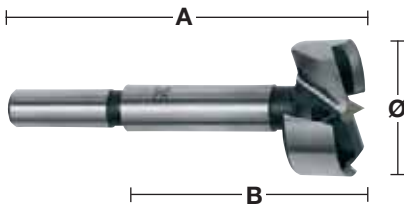

Ø (mm)	Longueur totale A mm	Longueur utile B mm	Emmanchement Ø mm	Conditionné par	Réf	Code EAN	Prix tarif HT
10	90	50	8 mm emmanchement queue lisse	1	4932363703	4002395331468	4,81 €
12	90	50	8 mm emmanchement queue lisse	1	4932363704	4002395331475	4,93 €
14	90	50	8 mm emmanchement queue lisse	1	4932363705	4002395331482	5,05 €
15	90	50	8 mm emmanchement queue lisse	1	4932363883	4002395333738	5,53 €
16	90	50	8 mm emmanchement queue lisse	1	4932363706	4002395331499	5,77 €
18	90	50	8 mm emmanchement queue lisse	1	4932363707	4002395331505	6,13 €
20	90	50	8 mm emmanchement queue lisse	1	4932363708	4002395331512	6,97 €
25	90	50	8 mm emmanchement queue lisse	1	4932363711	4002395331543	8,17 €
26	90	50	8 mm emmanchement queue lisse	1	4932363712	4002395331550	8,41 €
30	90	50	8 mm emmanchement queue lisse	1	4932363714	4002395331574	8,65 €
32	90	50	10 mm emmanchement queue lisse	1	4932363715	4002395331581	8,89 €
35	90	50	10 mm emmanchement queue lisse	1	4932363717	4002395331604	9,37 €
40	90	50	10 mm emmanchement queue lisse	1	4932363720	4002395331635	10,21 €
50	90	50	10 mm emmanchement queue lisse	1	4932373923	4002395353538	14,38 €
① Coffret 5 mèches à façonner							
Ø 15 / 20 / 25 / 30 / 35 mm.				5	4932373379	4002395349241	40,29 €

Mèches SWITCHBLADE[™]

Plus rapide : jusqu'à 12 % plus rapide grâce à la vis pilote au profil « agressif ».

Lame SWITCHBLADE[™] remplaçable : la lame SWITCHBLADE[™] remplaçable pour un affûtage parfait et économique (on change juste la lame).

Utilisation : pour percer les passages de tuyaux, de conduites, de gaines, de fils et autres transpercements...

Chaque mèche est livrée avec 2 lames de rechanges + 2 vis pilote + 2 vis de serrage + 1 clé.



Ø (mm)	Emmanchement Ø mm	Conditionné par	Réf	Code EAN	Prix tarif HT
35	7/16" Hex	1	48255120	045242157471	28,30 €
38	7/16" Hex	1	48255125	045242157488	31,17 €
51	7/16" Hex	1	48255135	045242157495	37,89 €
54	7/16" Hex	1	48255140	045242157525	39,81 €
57	7/16" Hex	1	48255143	045242225903	42,68 €
65	7/16" Hex	1	48255150	045242157532	61,75 €



Coffret SWITCHBLADE[™]

Designation	Conditionné par	Réf	Code EAN	Prix tarif HT
Coffret SWITCHBLADE[™] 4 mèches SWITCHBLADE [™] : Ø 35 / 38 / 54 / 65 mm 1 extension QUICK-LOK de 140 mm 4 lames de rechange SWITCHBLADE [™] (1 pour chaque mèche) 4 vis pilote 4 vis de serrage 1 clé allen	5	49225100	045242157686	218,90 €



Lames de rechange SWITCHBLADE[™]

Ø (mm)	Conditionné par	Réf	Code EAN	Prix tarif HT
35	1	48255420	045242225842	3,00 €
38	1	48255425	045242225859	3,00 €
51	1	48255435	045242225866	3,00 €
54	1	48255440	045242225873	3,00 €
57	1	48255443	045242225880	3,00 €
65	1	48255450	045242226474	3,00 €

Mini-coffret avec rangement :

1 lame de rechange + 1 vis pilote + 2 vis de serrage + 1 clé	5	48255280	045242225934	5,04 €
--	---	----------	--------------	--------



Mèches à façonner auto pénétrantes

Sur tous les diamètres, les vis pilote sont amovibles et remplaçables.

Deux vis d'alimentation sont fournies avec chaque pièce.

Elle percent plus rapidement dans le bois et permettent de réaliser des trous précis et lisses pour le passage de tuyau.

Les mèches à façonner auto-pénétrantes Milwaukee® s'enfoncent dans le matériau sans pression.

Chaque mèche est livrée avec 2 lames de rechanges + 2 vis pilote + 2 vis de serrage + 1 clé.

Ø (mm)	Emmanchement Ø mm	Conditionné par	Réf	Code EAN	Prix tarif HT
25	7/16" Hex	1	48251002	045242119028	17,15 €
29	7/16" Hex	1	48251122	045242119073	19,72 €
32	7/16" Hex	1	48251252	045242119127	22,29 €
35	7/16" Hex	1	48251372	045242119172	25,72 €
38	7/16" Hex	1	48251502	045242119226	28,29 €
44	7/16" Hex	1	48251752	045242119271	32,58 €
51	7/16" Hex	1	48252002	045242119325	34,29 €
54	7/16" Hex	1	48252122	045242119370	36,01 €
57	7/16" Hex	1	48252252	045242119424	38,58 €
65	7/16" Hex	1	48252562	045242119479	44,58 €
Vis pilote – 1/4"		1	48286870	045242122707	1,11 €
Clé Allen 1/8" pour tous les arbres.		1	49960060	045242221455	1,00 €
Jeu de vis de serrage		1	06832625	-	1,00 €



Mèches à façonner auto pénétrantes (grand diamètre)

Les mèches de grands diamètres (76, 92 et 116 mm) sont équipées de deux lames pour réaliser des trous de qualité lisses et précis.

L'arbre est interchangeable.

Ø (mm)	Emmanchement Ø mm	Conditionné par	Réf	Code EAN	Prix tarif HT
76	3 pans	1	48253001	045242119509	53,15 €
92	3 pans	1	48253621	045242119554	63,44 €
116	3 pans	1	48254621	045242119608	73,73 €
Arbre		1	48070201	045242088904	50,63 €
Vis pilote		1	48286880	045242122806	3,65 €
Vis de serrage		1	06833150	-	1,00 €
Clé allen 1/2"		1	49960070	045242221554	1,62 €



Coffret SWITCHBLADE™ 7 mèches

Designation	Conditionné par	Réf	Code EAN	Prix tarif HT
Coffret de 7 mèches				
Ø 25 / 29 / 32 / 38 / 44 / 54 / 65 mm,+ 1 rallonge 140 mm + vis pilote	7	49220130	045242180301	218,90 €



Rallonges

Pour mèches auto pénétrantes Ø 25 mm et plus. Queue 6 pans

	Longueur totale A mm	Conditionné par	Réf	Code EAN	Prix tarif HT
①	140	1	48281030	045242122653	17,00 €
	300	1	48284006	045242122516	22,40 €
②	450	1	48284011	045242122561	24,30 €
	600	1	48284016	045242122615	28,35 €

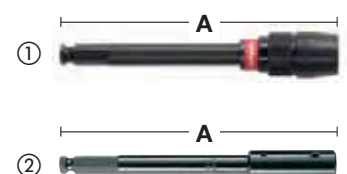

Mèches à bois 3 pointes DIN 7487 E

Pour les applications courantes de perçage dans les bois durs et tendres, contre plaqués, panneaux de paricules et tous bois naturels.

Fabriqué selon la norme DIN 7487 E

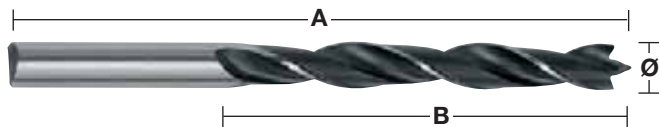

Ø (mm)	Longueur totale A mm	Longueur utile B mm	Emménagement Ø mm	Conditionné par	Réf	Code EAN	Prix tarif HT
3	60	33	3 mm emménagement queue lisse	1	4932363651	4002395331307	1,12 €
4	75	43	4 mm emménagement queue lisse	1	4932363652	4002395331314	1,12 €
5	86	52	5 mm emménagement queue lisse	1	4932363653	4002395331321	1,39 €
6	97	60	6 mm emménagement queue lisse	1	4932363654	4002395331338	1,39 €
7	109	69	7 mm emménagement queue lisse	1	4932363655	4002395331345	1,69 €
8	117	75	8 mm emménagement queue lisse	1	4932363656	4002395331352	2,03 €
9	125	80	9 mm emménagement queue lisse	1	4932363657	4002395331369	2,12 €
10	133	87	10 mm emménagement queue lisse	1	4932363658	4002395331376	2,25 €
11	142	89	10 mm emménagement queue lisse	1	4932363659	4002395331383	2,66 €
12	151	96	10 mm emménagement queue lisse	1	4932363660	4002395331390	3,11 €
13	151	96	10 mm emménagement queue lisse	1	4932363661	4002395331406	3,48 €
14	151	97	10 mm emménagement queue lisse	1	4932363662	4002395331413	3,93 €
15	151	97	10 mm emménagement queue lisse	1	4932363663	4002395331420	4,96 €
16	151	97	10 mm emménagement queue lisse	1	4932363664	4002395331437	5,66 €
18	180	120	10 mm emménagement queue lisse	1	4932363665	4002395331444	5,91 €
20	200	130	10 mm emménagement queue lisse	1	4932363666	4002395331451	6,97 €
① Coffret de 5 mèches à bois Ø 4 / 5 / 6 / 8 / 10 mm.			Coffret	5	4932352465	4002395371242	7,60 €
② Coffret de 8 mèches à bois Ø 3 / 4 / 5 / 6 / 7 / 8 / 9 / 10 mm.			Coffret	8	4932352466	4002395371259	14,10 €

Mèches plates

Perçage rapide des gros diamètres. Spécialement conçues pour les perçages et les façonnages dans les bois durs et tendres, panneaux de paricules. Idéales pour les serruriers, le mortaisage, les travaux de plomberie et d'électricité. Emmanchement Hex 1/4" pour une insertion directe dans l'outil ou pour une excellente tenue dans le mandrin. Pointe de centrage rectifiée pour un positionnement précis et ailettes à cérées pour des performances de coupe remarquables.

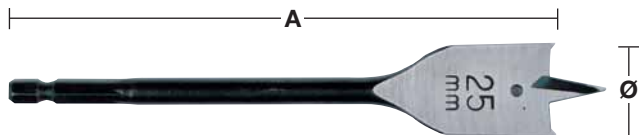

Ø (mm)	Longueur totale A mm	Conditionné par	Réf	Code EAN	Prix tarif HT
6	152	1	4932352487	4002395371457	2,52 €
6	400	1	4932352488	4002395371464	7,50 €
8	152	1	4932363130	4002395332618	2,59 €
8	400	1	4932352489	4002395371471	6,04 €
10	152	1	4932363131	4002395332625	2,59 €
10	400	1	4932352490	4002395371488	6,42 €
12	152	1	4932363132	4002395332632	2,71 €
12	400	1	4932352491	4002395371495	6,92 €
13	152	1	4932363133	4002395332649	2,95 €
13	400	1	4932352492	4002395371501	7,24 €
14	152	1	4932363134	4002395332656	2,95 €
14	400	1	4932352493	4002395371518	7,24 €
16	152	1	4932363135	4002395332663	3,30 €
16	400	1	4932352494	4002395371525	7,24 €
18	152	1	4932363136	4002395332670	3,65 €
18	400	1	4932352495	4002395371532	7,43 €
19	152	1	4932363137	4002395332687	3,77 €
19	400	1	4932352496	4002395371549	7,43 €
20	152	1	4932363138	4002395332694	3,65 €
20	400	1	4932352497	4002395371556	7,74 €
22	152	1	4932363139	4002395332700	4,01 €
22	400	1	4932352498	4002395371563	8,81 €
24	152	1	4932363140	4002395332717	4,01 €
25	152	1	4932363141	4002395332724	4,24 €
25	400	1	4932352499	4002395371570	10,32 €
26	152	1	4932363142	4002395332731	4,24 €
28	152	1	4932363143	4002395332748	4,24 €
28	400	1	4932352500	4002395371587	11,33 €
30	152	1	4932363144	4002395332755	4,48 €
30	400	1	4932352501	4002395371594	11,71 €
32	152	1	4932363145	4002395332762	4,83 €
32	400	1	4932352502	4002395371600	10,29 €
35	400	1	4932352503	4002395371617	15,11 €
36	152	1	4932363146	4002395332779	5,30 €
38	152	1	4932363147	4002395332786	5,66 €
① Coffret de 8 mèches plates Ø 12 / 16 / 18 / 20 / 22 / 25 / 28 / 32 x 152 mm de longueur.		8	4932352504	4002395371624	30,21 €

Rallonge pour mèches

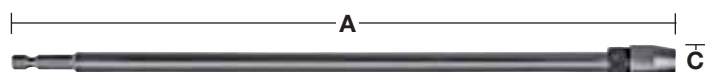

Designation	Longueur totale A mm	Emmanchement Ø mm	Réception	Conditionné par	Réf	Code EAN	Prix tarif HT
Rallonge	305	1/4" Hex	1/4" Hex	1	4932363148	4002395332793	12,38 €

SPEED FEED[™] mèche 2 taillants

Pour un forage plus rapide, une durée de vie élevée et moins de blocage!
 Deux taillants pour une coupe rapide et agressive - jusqu'à 10 fois plus rapide.
 Géométrie conique pour réduire les frottements et supprimer les risques de bourrage.
 Vis d'alimentation pour tout type de bois - Normaux, durs et traités.
 Affûtage de précision avec finition polie pour une qualité de trou parfaite.

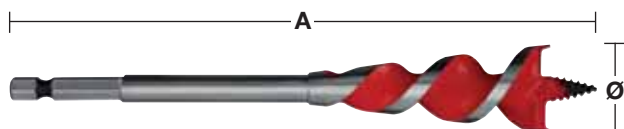

Double arrête affûtée

Ø (mm)	Ø (inch)	Longueur totale A mm	Emmanchement Ø mm	Conditionné par	Réf	Code EAN	Prix tarif HT
13	½"	165	¼" Hex	1	48130048	045242224807	9,27 €
16	⅝"	165	¼" Hex	1	48130058	045242224814	9,81 €
20	¾"	165	¼" Hex	1	48130068	045242224821	10,79 €
22	⅞"	165	¼" Hex	1	48130078	045242224838	12,54 €
25	1"	165	¼" Hex	1	48130088	045242224845	13,63 €
32	1 ¼"	165	¼" Hex	1	48130108	045242224852	17,33 €
Kit de 4 mèches : Ø 13 / 16 / 20 / 25 mm.				4	48130400	045242234448	43,06 €



Géométrie conique

Mèches pour coffrages - DIN 7490

Fabriquées en acier HSS pour une plus longue durée de vie. Idéales pour les perçages en profondeur dans le contre-plaqué, panneaux de paricules et tous les bois tendres et naturels. Fabriqué selon la norme DIN 7490 et conforme à l'association allemande d'assurance responsabilité en termes de normes de sécurité pour l'industrie du bâtiment. La partie foret est vissée à l'emmanchement cylindrique, pour éliminer les risques de casse et garantir une concentricité absolue. Les larges cannelures garantissent une évacuation des copeaux rapide et sans blocage. Fabriqué en Allemagne.

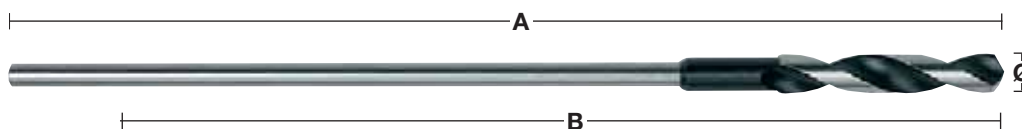

Ø (mm)	Longueur totale A mm	Longueur utile B mm	Emmanchement Ø mm	Conditionné par	Réf	Code EAN	Prix tarif HT
6	400	300	5 mm emmanchement queue lisse	1	4932399672	4002395363223	10,69 €
6	600	500	5 mm emmanchement queue lisse	1	4932399675	4002395363254	11,48 €
8	400	300	6 mm emmanchement queue lisse	1	4932363667	4002395331932	10,74 €
8	600	500	6 mm emmanchement queue lisse	1	4932363674	4002395331864	11,52 €
10	400	300	8 mm emmanchement queue lisse	1	4932363668	4002395331949	12,65 €
10	600	500	8 mm emmanchement queue lisse	1	4932363675	4002395331871	13,49 €
12	400	300	8 mm emmanchement queue lisse	1	4932363669	4002395331956	16,18 €
12	600	500	8 mm emmanchement queue lisse	1	4932363676	4002395331888	17,02 €
14	400	300	8 mm emmanchement queue lisse	1	4932363670	4002395331963	19,47 €
14	600	500	8 mm emmanchement queue lisse	1	4932363677	4002395331895	20,40 €
16	400	300	10 mm emmanchement queue lisse	1	4932363671	4002395331970	23,10 €
16	600	500	10 mm emmanchement queue lisse	1	4932363678	4002395331901	24,32 €
18	400	300	10 mm emmanchement queue lisse	1	4932363672	4002395331987	27,46 €
18	600	500	10 mm emmanchement queue lisse	1	4932363679	4002395331918	28,98 €
20	400	300	10 mm emmanchement queue lisse	1	4932363673	4002395331994	35,11 €
20	600	500	10 mm emmanchement queue lisse	1	4932363680	4002395331925	36,53 €
22	400	300	10 mm emmanchement queue lisse	1	4932399673	4002395363230	47,03 €
22	600	500	10 mm emmanchement queue lisse	1	4932399676	4002395363261	50,71 €
24	400	300	11 mm emmanchement queue lisse	1	4932399674*	4002395363247	55,37 €
24	600	500	11 mm emmanchement queue lisse	1	4932399677*	4002395363278	56,25 €

*Jusqu'à épuisement du stock.

BIG HAWG™

NOUVEAU

- Perçage rapide: jusqu'à 10X plus rapide que les scies cloches standard
- Longévité: jusqu'à 600 trous dans le bois sans besoin d'être reaffûté.
- Facilement amovible: parois larges
- Super tranchant: les dents peuvent être réaffûtées.



Applications: panneaux agglomérés, OSB, bois tendres, MDF

Scies cloches BIG HAWG™

Ø (mm)	Profondeur de coupe (mm)	Nombre de dents	Conditionné par	Réf	Code EAN	Prix tarif HT
35	60	3	1	49568995	045242225378	18,00 €
54	60	3	1	49569000	045242200467	20,00 €
57	60	3	1	49569005	045242200474	20,00 €
65	60	3	1	49569010	045242200481	21,00 €
76	60	3	1	49569020	045242200504	25,00 €
86	60	3	1	49569025	045242225385	26,00 €
92	60	3	1	49569030	045242200511	28,00 €
108	60	3	1	49569045	045242200535	33,00 €
110	60	3	1	49569047	045242225392	34,00 €
117	60	3	1	49569050	045242200542	37,00 €
133	60	3	1	49569055	045242225408	39,00 €
159	60	3	1	49569065	045242200559	47,00 €



Coffret 7 pièces Scies cloches BIG HAWG™

Designation	Conditionné par	Réf	Code EAN	Prix tarif HT
Coffret 7 pièces BIG HAWG™				
Scies cloches : 54 / 65 / 92 mm 2 forets pilote / outil d'affûtage diamant / clé allen / porte-outil avec foret pilote.	7	49569075	045242200566	99,00 €



Accessoires BIG HAWG™

Designation	Réception	Longueur (mm)	Conditionné par	Réf	Code EAN	Prix tarif HT
Porte outil avec foret pilote	11 mm Hex	75	1	49569105	045242200573	14,50 €
Foret pilote à tête plate 3/8"		110	1	48271401	045242121397	2,50 €
Outil d'affûtage diamant			1	48095055	045242089369	3,50 €

Coffret "Entrepreneur" 50 pièces

Designation	Conditionné par	Réf	Code EAN	Prix tarif HT
Contenu coffret « ENTREPRENEUR » de 50 pièces				
Forets HSS-G THUNDERWEB :				
1 x 2,00 € mm, 2 x 2,50 € mm, 2 x 3,00 € mm				
2 x 3,50 € mm, 2 x 4,00 € mm, 2 x 4,50 € mm				
2 x 5,00 € mm, 1 x 6,00 € mm				
Forets maçonnerie :				
1 x 4,00 € mm				
1 x 5,00 € mm, 1 x 5,50 € mm				
2 x 6,00 € mm, 1 x 7,00 € mm				
2 x 8,00 € mm, 1 x 9,00 € mm, 1 x 10,00 € mm				
Embouts tournevis SHOCKWAVE :				
Longueur 25 mm 1 x PH1, 2 x PH2				
1 x PZ1, 2 x PZ2, 1 x PZ3				
2 x TX15, 2 x TX20, 2 x TX25,				
1 x TX30, 1 x TX40, 1 x TX50				
1 x Hex 4 mm, 1 x Hex 5 mm				
Longueur 50 mm 1 x PH2, 1 x PZ2, 1 x TX20				
Douilles SHOCKWAVE :				
1 x Hex 7 mm, 1 x Hex 8 mm				
1 x Hex 10 mm				
1 porte-embout magnétique SHOCKWAVE L = 60 mm				
1 rallonge QUIK-LOK Hex longueur 150 mm				
1 coffret de transport				
	50	4932352863	4002395375219	80,00 €











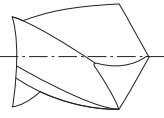

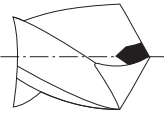
Coffret "Entrepreneur" 100 pièces

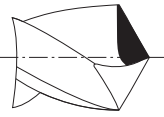
Designation	Conditionné par	Réf	Code EAN	Prix tarif HT
Contenu coffret « ENTREPRENEUR » de 100 pièces				
Forets HSS-G THUNDERWEB :				
1 x 2,00 € mm, 2 x 2,50 € mm, 2 x 3,00 € mm				
2 x 3,50 € mm, 2 x 4,00 € mm, 2 x 4,50 € mm				
2 x 5,00 € mm, 1 x 6,00 € mm				
Forets maçonnerie :				
1 x 4,00 € mm				
1 x 5,00 € mm, 1 x 5,50 € mm				
2 x 6,00 € mm, 1 x 7,00 € mm				
2 x 8,00 € mm, 1 x 9,00 € mm, 1 x 10,00 € mm				
Embouts tournevis SHOCKWAVE :				
Longueur 25 mm 2 x PH1, 4 x PH2				
2 x PZ1, 4 x PZ2, 3 x PZ3				
1 x TX7, 1 x TX8, 1 x TX9, 3 x TX10				
4 x TX15, 4 x TX20, 4 x TX25, 2 x TX30				
2 x Hex 3 mm, 2 x Hex 4 mm				
2 x Hex 5 mm, 2 x Hex 6 mm				
3 x SL 0,60 € x 4,50 € mm, 3 x SL 0,80 € x 5,50 € mm				
3 x SL 1,00 € x 5,50 € mm, 3 x SL 1,20 € x 6,50 € mm				
Longueur 50 mm 1 x PH1, 1 x PH2, 1 x PZ1, 1 x PZ2				
1 x TX10, 1 x TX15, 1 x TX20, 1 x TX25				
Douilles : 1 x Hex 6 mm, 1 x 5/16"				
1 x Hex 7 mm, 1 x Hex 8 mm				
1 x Hex 10 mm, 1 x Hex 13 mm				
Douilles SHOCKWAVE :				
1 x 3,00 € mm				
1 x 4,00 € mm				
1 x 5,00 € mm				
1 x 6,00 € mm				
1 x 7,00 € mm				
1 porte-embout magnétique SHOCKWAVE L = 60 mm				
1 porte-embout pour douilles				
1 boîte de rangement				
1 coffret de transport				
	100	4932352864	4002395375226	91,45 €

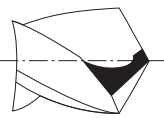

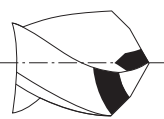
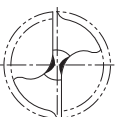
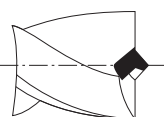
Forets HSS - les types de pointes

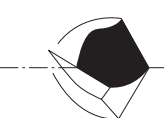
		Type	Utilisations	Caractéristiques
		Pointe standard	Pour perçage standard dans tous les métaux ferreux et non ferreux ainsi que le plastique.	Les larges surfaces de coupe donnent à ce foret une robustesse et une résistance aux pressions latérales. Du fait de la largeur des surfaces de coupe, ces forets nécessitent plus d'effort pour le perçage. Sont facilement réaffûtés.
		Pointe fendue DIN 1412 A	Pour perçage de trous de gros diamètre dans de l'acier résistant.	Centrage précis et facile. Nécessitent moins d'effort – environ 30 % – qu'un foret à pointe normale.
		Pointe avec arêtes rapportées DIN 1412 B	Pour perçage dans l'acier résistant et/ou fortement allié.	Robustes et résistant aux pressions latérales.
		Pointe et affûtage en croix DIN 1412 C	Pour perçage dans des matériaux fortement alliés et le perçage de trous profonds.	L'excellente évacuation des matériaux en fait le foret idéal pour le perçage de trous de grande profondeur. Excellent centrage. Requiert peu d'effort pour le perçage.
		Pointe à angle double DIN 1412 D	Pour le perçage dans la fonte.	Taillants étendus pour réduire l'usure des angles de coupe et augmenter la durée d'utilisation. Très bonne conduction thermique, résistant aux pressions latérales.
		Pointe de centrage DIN 1412 E	Pour le perçage de fines plaques de métal et les matériaux mous.	Centrage facile. Requiert peu d'effort pour le perçage. Génère peu de fragments lors du perçage de matériaux fins. Des trous précis et propres.
		Pointe en U	Pour des perçages de haute performance dans des aciers fortement alliés tels que l'inox ou les aciers résistants aux acides.	Centrage facile, génère de petits copeaux de métal garantissant une faible génération de chaleur et une évacuation plus rapide des matériaux. Perçage plus rapide.

Forets HSS - tableau des vitesses/matériaux

Le tableau suivant indique la vitesse de perçage recommandée suivant les matériaux et diamètres.

Ce tableau n'est qu'une indication, il dépend de l'utilisateur et des matériaux percés.





L'utilisation de lubrifiants rallongera la durée de vie du foret (jusqu'à 5 fois plus longue).

Matériaux	Type	Résistance à la rupture N/mm ²	Dureté Rockwell	vitesse en tr/mn					Lubrifiant	
				Ø 1-2	Ø 3-5	Ø 6-10	Ø 11-15	Ø 16-20		
Acier	Vitesse (1)	Acier de chantier non allié	< 400	< HRB 69	4770	1870	930	630	470	Émulsion de perçage, huile de coupe
			400-800	< HRC 21	4450	1770	870	580	430	
		Plaques d'acier	< 800	< HRC 21	4450	1760	860	560	430	Émulsion de perçage, huile d'ester
		Aciers non alliés	< 800	< HRC 21	4440	1760	860	560	430	Émulsion de perçage, huile d'ester
		Aciers alliés	< 800	< HRC 21	3950	1550	780	520	390	Émulsion de perçage, huile d'ester
			> 800	> HRC 21	1950	800	390	275	200	
	Aciers alliés et trempés	< 1200	< HRC 37	2100	890	450	300	210	Émulsion de perçage, huile d'ester	
> 1200		> HRC 38	1350	540	260	170	120			
Avance (2)	mm /tour			0,03	0,09	0,15	0,20	0,25		
Inox	Vitesse (1)	Acier Inox	< 1000	< HRC 30	2250	930	450	290	220	Émulsion de perçage, huile de colza
		Acier Inox	1000-1200	HRC 30-37	1430	560	280	190	130	
	Avance (2)	mm /tour			0,02	0,06	0,13	0,18	0,24	
Fonte	Vitesse (1)	Fonte malléable	750	HRB 99	4700	2000	1100	800	600	A sec
		Tendre	450	HRB 75	4500	1700	950	650	550	Émulsion de perçage, huile de coupe
		Dure	700	HRB 96	3450	1350	680	440	340	
	Avance (2)	mm /tour			0,05	0,10	0,16	0,20	0,25	
Aluminium	Vitesse (1)		< 350	< HRC 59	8700	3560	1720	1130	860	Émulsion de perçage, huile de coupe
	Avance (2)	mm /tour			0,02	0,08	0,13	0,18	0,23	
Cuivre	Vitesse (1)				5100	2000	990	670	500	Émulsion de perçage, huile d'ester
	Avance (2)	mm /tour			0,02	0,10	0,20	0,28	0,35	
Bronze	Vitesse (1)				7950	3190	1480	1010	770	A sec
	Avance (2)	mm /tour			0,02	0,11	0,21	0,32	0,35	
Laiton	Vitesse (1)				7950	3190	1480	1010	770	Émulsion de perçage
	Avance (2)	mm /tour			0,02	0,11	0,21	0,32	0,35	
Magnésium	Vitesse (1)				9550	3800	1900	1250	970	A sec
	Avance (2)	mm /tour			0,05	0,10	0,25	0,30	0,35	
Plastiques	Vitesse (1)	PVC, Polyamide, thermoplastiques			3500	2500	1800	700	450	Eau
	Avance (2)	mm /tour			0,05	0,10	0,16	0,21	0,23	

(1) Vitesse: vitesse de rotation de l'outil en tr/min

(2) Avance: c'est la distance linéaire que parcourt le foret en un tour dans le matériel. Elle est mesurée en mm par tour.

Forets HSS - applications

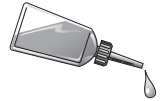
										
Matériaux	Type	Résistance à la rupture N/mm ²	Dureté Rockwell	HSS-R DIN 338	HSS-G Thunderweb DIN 338 DIN 340 DIN 1897 Forets doubles	HSS-G Cobalt DIN 338	Forets étagés HSS-G	Forets coniques HSS-G	Lubrifiant	
Acier	Acier de chantier non allié	< 400	< HRB 69		●	●	●	●	Émulsion de perçage, huile de coupe	
		400–800	< HRC 21	●	●	●	●	●		
	Plaques d'acier	< 800	< HRC 21		●	●	●	●	Émulsion de perçage, huile d'ester	
	Aciers non allié	< 800	< HRC 21	●	●	●	●	●	Émulsion de perçage, huile de coupe	
	Aciers alliés	< 800	< HRC 21			●	●	●	●	Émulsion de perçage, huile d'ester
		> 800	> HRC 21			●	●	▲	▲	
Aciers alliés et trempés	< 1200	< HRC 37				●	▲	▲	Émulsion de perçage, huile d'ester	
	> 1200	> HRC 38				●	▲	▲		
Inox	Acier Inox	< 1000	< HRC 30			●	▲	▲	Émulsion de perçage, huile de colza	
	Acier Inox	1000–1200	HRC 30–37			●	▲	▲		
Fonte	Fonte malléable	750	HRB 99	●	●	●	●	●	A sec	
	Tendre	450	HRB 75	●	●	●	●	●	Émulsion de perçage, huile de coupe	
	Dure	700	HRB 96	●	●	●	●	●		
Aluminium		< 350	< HRC 59			●	●	●	Émulsion de perçage, huile de coupe	
Cuivre						●	●	●	Émulsion de perçage, huile de coupe	
Bronze				●	●	●	●	●	A sec	
Laiton				●	●	●	●	●	Émulsion de perçage	
Magnésium						●			A sec	
Plastiques	PVC, Polyamide, Thermoplastiques				●	●	●	●	Eau	
Bois				●	●	●			A sec	

● Recommandés pour ce type de matériaux. ▲ Pour un usage occasionnel dans ce type de matériaux.

Forets à métaux HSS-R à emmanchement décollété - DIN 338

Forets métaux laminés HSS-Rollforged rigoureusement fabriqués suivant la norme DIN 338.

Revêtement Oxyde pour une meilleure évacuation des copeaux.

Angle d'attaque des bords de coupe à 118°.

Spirale « type N » à angle normal.

Convient pour percer dans : l'acier, la fonte, matériaux alliés et non-alliés jusqu'à 800 N/mm².

Couleur : noir.

Ø 13,50 mm – Ø 16 mm = queue 10 mm / Ø 16,50 mm – Ø 20 mm = queue 13 mm

Ø (mm)	Longueur totale A mm	Longueur utile B mm	Conditionné par	Réf	Code EAN	Prix tarif HT
13.5	160	108	1	4932373318	4002395348435	5,34 €
14.0	160	108	1	4932373319	4002395348442	5,34 €
14.5	169	108	1	4932373320	4002395348459	6,47 €
15.0	169	114	1	4932373321	4002395348466	6,47 €
15.5	178	120	1	4932373322	4002395348473	8,03 €
16.0	178	120	1	4932373323	4002395348480	8,03 €
16.5	184	125	1	4932373324	4002395348497	14,08 €
17.0	184	125	1	4932373325	4002395349104	14,08 €
17.5	191	130	1	4932373326	4002395349111	16,20 €
18.0	191	130	1	4932373327	4002395349128	16,20 €
18.5	198	135	1	4932373328	4002395349135	18,68 €
19.0	198	135	1	4932373329	4002395349142	18,68 €
19.5	205	140	1	4932373330	4002395349159	21,22 €
20.0	205	140	1	4932373331	4002395349166	21,22 €



Coffrets de forets à métaux HSS-R - DIN 338

Designation	Fourni avec	Conditionné par	Réf	Code EAN	Prix tarif HT
Coffret métal de 19 forets HSS-R					
① Ø 1 / 1.5 / 2 / 2.5 / 3 / 3.5 / 4 / 4.5 / 5 / 5.5 / 6 / 6.5 / 7 / 7.5 / 8 / 8.5 / 9 / 9.5 / 10 mm.	Coffre en métal	19	4932352468	4002395371273	29,90 €
Coffret métal de 25 forets HSS-R					
② Ø 1 / 1.5 / 2 / 2.5 / 3 / 3.5 / 4 / 4.5 / 5 / 5.5 / 6 / 6.5 / 7 / 7.5 / 8 / 8.5 / 9 / 9.5 / 10 / 10.5 / 11 / 11.5 / 12 / 12.5 / 13 mm.	Coffre en métal	25	4932352469	4002395371280	59,90 €



Forets à métaux HSS-R - DIN 338 - Packs de 5 et 10 forets

Forets métaux laminés HSS-Rollforged rigoureusement fabriqués suivant la norme DIN 338.
 Revêtement Oxyde pour une meilleure évacuation des copeaux. Angle d'attaque des bords de coupe à 118°. Spirale « type N » à angle normal.
 Convient pour percer dans : l'acier, la fonte, matériaux alliés et non-alliés jusqu'à 800 N/mm².
 Couleur : noir.

Ø (mm)	Longueur totale A mm	Longueur utile B mm	Conditionné par	Réf	Code EAN	Prix tarif HT
1.0	34	12	10	4932363444	4002395329458	4,41 €
1.5	40	18	10	4932363449	4002395329502	4,41 €
2.0	49	24	10	4932363454	4002395329557	4,86 €
2.5	57	30	10	4932363459	4002395329601	4,86 €
3.0	61	33	10	4932363464	4002395329656	4,86 €
3.2	65	36	10	4932363466	4002395329670	5,32 €
3.5	70	39	10	4932363469	4002395329700	5,32 €
4.0	75	43	10	4932363474	4002395329755	5,32 €
4.2	75	43	10	4932363476	4002395329779	5,87 €
4.5	80	47	10	4932363479	4002395329809	5,87 €
4.8	86	52	10	4932363482	4002395329830	6,24 €
5.0	86	52	10	4932363484	4002395329854	6,24 €
5.5	93	57	10	4932363489	4002395329908	6,84 €
6.0	93	57	10	4932363494	4002395329953	7,23 €
6.5	101	63	10	4932363499	4002395330003	7,44 €
6.8	109	69	10	4932363502	4002395330034	8,67 €
7.0	109	69	10	4932363504	4002395330058	8,67 €
7.5	109	69	10	4932363509	4002395330102	10,03 €
8.0	117	75	10	4932363514	4002395330157	11,86 €
8.5	117	75	10	4932363519	4002395330201	12,48 €
9.0	125	81	10	4932363524	4002395330256	13,84 €
9.5	125	81	10	4932363529	4002395330300	16,28 €
10.0	133	87	10	4932363534	4002395330355	17,95 €
10.5	133	87	5	4932363539	4002395330409	15,52 €
11.0	142	94	5	4932363544	4002395330454	18,25 €
11.5	142	94	5	4932363549	4002395330508	20,23 €
12.0	151	101	5	4932363554	4002395330553	22,06 €
12.5	151	101	5	4932363559	4002395330607	22,35 €
13.0	151	101	5	4932363564	4002395330652	15,26 €



Forets à métaux HSS-R - DIN 338 - 345 pièces

Ø (mm)	Longueur totale A mm	Longueur utile B mm	Conditionné par	Quantité commandée	Réf	Code EAN	Prix tarif HT
Coffret de forets à métaux HSS-R (345 pièces) .			345	1	4932352674	4002395373321	299,00 €
1.0	34	12	20				
1.5	40	18	20				
2	49	24	20				
2.5	57	30	20				
3	61	33	20				
3.5	70	39	20				
4	75	43	20				
4.5	80	47	20				
5	86	52	20				
5.5	93	57	20				
6	93	57	20				
6.5	101	63	20				
7	109	69	10				
7.5	109	69	10				
8	117	75	20				
8.5	117	75	10				
9	125	81	10				
9.5	125	81	5				
10	133	87	10				
10.5	133	87	5				
11	142	94	5				
11.5	142	94	5				
12	151	101	5				
12.5	151	101	5				
13	151	101	5				



THUNDERWEB

Forets à métaux HSS-G - DIN 338



Le foret **THUNDERWEB** se caractérise par un corps conique assurant une meilleure résistance aux efforts de torsion et accélère l'évacuation des copeaux. Grande résistance à l'usure et à l'échauffement

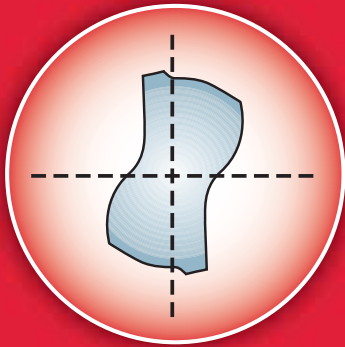

Section parabolique

- Corps plus épais et hélice plus ouverte.
- Supporte des couples plus élevés et une pression plus importante.
- Réduit les risques de rupture lors des perçages profonds.
- Durée de vie largement accrue.



Foret standard

Géométrie classique avec corps d'épaisseur constante sur toute la longueur

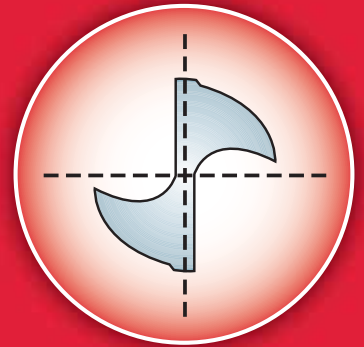

Tête conventionnelle

THUNDERWEB LES POINTS FORTS

GÉOMÉTRIE CONIQUE

- La géométrie **THUNDERWEB** accélère l'évacuation des copeaux, réduit les frottements = moins d'échauffement et usure moindre.
- Progression supérieure dans les perçages profonds.
- Double taillants affûtés pour accélérer les perçages sans effort de pression.
- Foret à longue durée de vie pour des perçages rapides même dans l'inox.

POINT DE CENTRAGE À ANGLE DE 135°

- Autocentrage et pointage précis sans dérapage.
- Attaque précise et progressive.
- Idéale sur les surfaces courbes
- Moins d'efforts et de pression
- Excellent dans les matériaux très durs comme l'inox



THUNDERWEB - Forets à métaux HSS G - DIN 338

Ø (mm)	Longueur totale A mm	Longueur utile B mm	Conditionné par	Réf	Code EAN	Prix tarif HT
1.0	34	12	2	4932352345	4002395370047	1,14 €
1.5	40	18	2	4932352346	4002395370054	1,25 €
2.0	49	24	2	4932352347	4002395370061	1,37 €
2.5	57	30	2	4932352348	4002395370078	1,48 €
3.0	61	33	2	4932352349	4002395370085	1,70 €
3.2	65	36	2	4932352350	4002395370092	1,81 €
3.5	70	39	2	4932352351	4002395370108	2,04 €
4.0	75	43	2	4932352352	4002395370115	2,15 €
4.2	75	43	1	4932352353	4002395370122	1,48 €
4.5	80	47	1	4932352354	4002395370139	1,48 €
4.8	86	52	1	4932352355	4002395370146	1,59 €
5.0	86	52	1	4932352356	4002395370153	1,59 €
5.5	93	57	1	4932352357	4002395370160	1,81 €
6.0	93	57	1	4932352358	4002395370177	2,27 €
6.5	101	63	1	4932352359	4002395370184	2,50 €
6.8	109	69	1	4932352360	4002395370191	2,84 €
7.0	109	69	1	4932352361	4002395370207	2,84 €
7.5	109	69	1	4932352362	4002395370214	3,30 €
8.0	117	75	1	4932352363	4002395370221	4,10 €
8.5	117	75	1	4932352364	4002395370238	4,32 €
9.0	125	81	1	4932352365	4002395370245	5,23 €
9.5	125	81	1	4932352366	4002395370252	5,46 €
10.0	133	87	1	4932352367	4002395370269	6,48 €
10.5	133	87	1	4932352368	4002395370276	6,95 €
11.0	142	94	1	4932352369	4002395370283	7,97 €
11.5	142	94	1	4932352370	4002395370290	8,65 €
12.0	151	101	1	4932352371	4002395370306	10,01 €
12.5	151	101	1	4932352372	4002395370313	10,93 €
13.0	151	101	1	4932352373	4002395370320	11,61 €

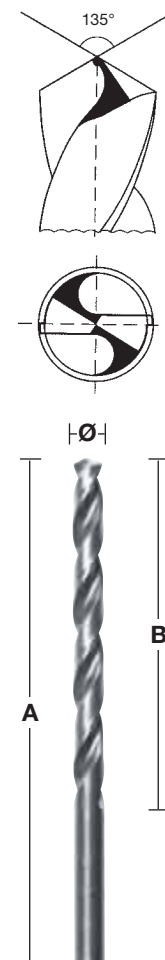

THUNDERWEB - packs de 5 et 10 forets

Ø (mm)	Longueur totale A mm	Longueur utile B mm	Conditionné par	Réf	Code EAN	Prix tarif HT
1.0	34	12	10	4932352377	4002395370368	5,14 €
1.5	40	18	10	4932352378	4002395370375	5,63 €
2.0	49	24	10	4932352379	4002395370382	6,17 €
2.4	57	30	10	4932430569	4002395382309	6,50 €
2.5	57	30	10	4932352380	4002395370399	6,67 €
3.0	61	33	10	4932352381	4002395370405	7,65 €
3.2	65	36	10	4932352382	4002395370412	8,14 €
3.5	70	39	10	4932352383	4002395370429	9,18 €
3.8	75	43	10	4932430547	4002395382088	9,50 €
4.0	75	43	10	4932352384	4002395370436	9,67 €
4.2	75	43	10	4932352385	4002395370443	13,33 €
4.5	80	47	10	4932352386	4002395370450	13,33 €
4.8	86	52	10	4932352387	4002395370467	14,32 €
5.0	86	52	10	4932352388	4002395370474	14,32 €
5.2	86	52	10	4932430548	4002395382095	15,00 €
5.5	93	57	10	4932352389	4002395370481	16,28 €
5.6	93	57	10	4932430570	4002395382316	16,50 €
5.8	93	57	10	4932430549	4002395382101	16,90 €
6.0	93	57	10	4932352390	4002395370498	20,43 €
6.2	101	63	10	4932430550	4002395382118	21,00 €
6.4	101	63	10	4932430571	4002395382323	21,50 €
6.5	101	63	10	4932352391	4002395370504	22,51 €
6.8	109	69	5	4932352392	4002395370511	12,79 €
7.0	109	69	5	4932352393	4002395370528	12,79 €
7.2	109	69	5	4932430551	4002395382125	13,00 €



THUNDERWEB - packs de 5 et 10 forets

Ø (mm)	Longueur totale A mm	Longueur utile B mm	Conditionné par	Réf	Code EAN	Prix tarif HT
7.5	109	69	5	4932352394	4002395370535	14,86 €
8.0	117	75	5	4932352395	4002395370542	18,47 €
8.2	117	75	5	4932430552	4002395382132	19,00 €
8.4	117	75	5	4932430553	4002395382149	19,25 €
8.5	117	75	5	4932352396	4002395370559	19,45 €
9.0	125	81	5	4932352397	4002395370566	23,55 €
9.5	125	81	5	4932352398	4002395370573	24,59 €
10.0	133	87	5	4932352399	4002395370580	29,18 €
10.5	133	87	5	4932352400	4002395370597	31,25 €
11.0	142	94	5	4932352401	4002395370603	35,84 €
11.5	142	94	5	4932352402	4002395370610	38,90 €
12.0	151	101	5	4932352403	4002395370627	45,02 €
12.5	151	101	5	4932352404	4002395370634	49,18 €
13.0	151	101	5	4932352405	4002395370641	52,23 €



THUNDERWEB - Coffrets

Designation	Fourni avec	Conditionné par	Quantité commandée	Réf	Code EAN	Prix tarif HT
THUNDERWEB Coffret 19 forets HSS-G						
① Ø 1/1.5/2/2.5/3/3.5/4/4.5/5/5.5/6/6.5/7/7.5/8/8.5/9/9.5/10 mm.	Coffret	19	1	4932352374	4002395370337	42,90 €
② Présentoir de comptoir (contient 6 coffrets de 19 forets HSS-G 4932352374)	-	6	1	4932352375	4002395370344	287,30 €
THUNDERWEB Coffret 25 forets HSS-G						
③ Ø 1/1.5/2/2.5/3/3.5/4/4.5/5/5.5/6/6.5/7/7.5/8/8.5/9/9.5/10/10.5/11/11.5/12/12.5/13 mm.	Coffret	25	1	4932352376	4002395370351	92,55 €



Packs de 5/10 forets à métaux HSS G DIN 340

Acier HSS haute qualité. Pointe DIN 1412 C.

Hélice type N avec angle classique 20 – 30°.

Angle ° de 135 mm pour l'amélioration du centrage.

Le plus approprié pour percer des trous profonds dans des canaux où il ya des sections creuses.

Perçage dans l'acier allié et non allié jusqu'à 900 N/mm², de l'acier moulé, de la fonte, des matériaux non ferreux et des plastiques durs.

Convient uniquement au bois et au plastique.

Ø (mm)	Longueur totale A mm	Longueur utile B mm	Conditionné par	Réf	Code EAN	Prix tarif HT
2.0	85	56	10	4932430328	4002395379897	7,59 €
2.5	95	62	10	4932430329	4002395379903	7,92 €
3.0	100	66	10	4932430330	4002395379910	11,99 €
3.5	112	73	10	4932430331	4002395379927	13,90 €
4.0	119	78	10	4932430332	4002395379934	16,39 €
4.5	126	82	10	4932430333	4002395379941	18,59 €
5.0	132	87	10	4932430334	4002395379958	21,89 €
5.5	139	91	10	4932430335	4002395379965	28,49 €
6.0	139	91	10	4932430336	4002395379972	32,89 €
6.5	148	97	10	4932430337	4002395379989	32,89 €
7.0	156	102	10	4932430338	4002395379996	46,09 €
8.0	165	109	10	4932430339	4002395380008	61,49 €
9.0	175	115	10	4932430340	4002395380015	87,89 €
10.0	184	121	10	4932430341	4002395380022	99,00 €
11.0	195	128	5	4932430342	4002395380039	75,79 €
12.0	205	134	5	4932430343	4002395380046	93,83 €
13.0	205	134	5	4932430344	4002395380053	109,45 €

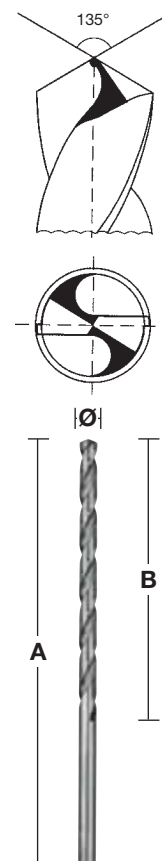

Forets courts à métaux HSS G DIN 1897 - Packs de 5/10 forets

Acier HSS haute qualité.

Pointe DIN 1412 C.

Angle de pointe : 118°. Tolérance: h8.

Supportent les fortes pressions de perçage grâce leur faible longueur.

Excellente concentricité. L'hélice polie de type N permet un perçage rapide et sans effort.

Utilisation : Convient pour le forage dans l'acier, les matériaux alliés et non-alliés jusqu'à 900 N/mm².

Convient seulement pour le bois et le plastique.

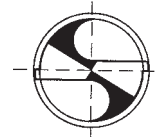
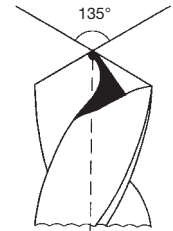

Ø (mm)	Longueur totale A mm	Longueur utile B mm	Conditionné par	Réf	Code EAN	Prix tarif HT
2.0	38	12	10	4932352200	4002395368532	4,58 €
2.5	43	14	10	4932352201	4002395368549	5,04 €
3.0	46	16	10	4932352202	4002395368556	9,16 €
3.2	49	18	10	4932352203	4002395368563	10,30 €
3.3	49	18	10	4932352204	4002395368570	10,30 €
3.5	52	20	10	4932352205	4002395368587	10,30 €
3.7	52	20	10	4932352206	4002395368594	10,87 €
4.0	55	22	10	4932352207	4002395368600	10,87 €
4.2	55	22	10	4932352208	4002395368617	13,16 €
4.5	58	24	10	4932352209	4002395368624	13,73 €
4.8	62	26	10	4932352210	4002395368631	16,02 €
5.0	62	26	10	4932352211	4002395368648	16,02 €
5.2	62	26	10	4932352212	4002395368655	21,75 €
5.5	66	28	10	4932352213	4002395368662	21,75 €
6.0	66	28	10	4932352214	4002395368679	25,18 €
6.5	70	31	10	4932352215	4002395368686	26,32 €
7.0	74	34	10	4932352216	4002395368693	30,90 €
7.5	74	34	5	4932352217	4002395368709	18,31 €
8.0	79	37	5	4932352218	4002395368716	22,89 €
8.5	79	37	5	4932352219	4002395368723	25,18 €
9.0	84	40	5	4932352220	4002395368730	29,76 €
10.0	89	43	5	4932352221	4002395368747	36,62 €

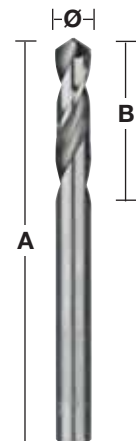

Forets double pointe à métaux HSS G - packs de 10 forets

Acier HSS haute qualité. Pointe DIN 1412 C. Angle de pointe 135°. Tolérance H8.

Hélice type N avec angle classique 20 – 30°.

Couleur : Argent poli. Point de partage pour un bon centrage.

Les deux extrémités peuvent être utilisées.

Supportent de grande pression de perçage grâce leur faible longueur.

Excelente concentricité.

Hélice type N polie pour moins de frottement et une plus grande vitesse de perçage.

Application : Convient pour le perçage dans l'acier, les métaux non ferreux et les plastiques.

La plus adaptée pour faire des trous de rivet.



Ø (mm)	Longueur totale A mm	Longueur utile B mm	Conditionné par	Réf	Code EAN	Prix tarif HT
2.5	43	10	10	4932352222	4002395368754	6,29 €
3.0	46	11	10	4932352223	4002395368761	11,33 €
3.2	49	12	10	4932352224	4002395368778	13,22 €
3.3	49	12	10	4932352225	4002395368785	13,22 €
3.5	52	14	10	4932352226	4002395368792	13,22 €
4.0	55	14	10	4932352227	4002395368808	13,85 €
4.1	55	14	10	4932352228	4002395368815	17,63 €
4.2	55	14	10	4932352229	4002395368822	17,63 €
4.5	58	16	10	4932352230	4002395368839	17,63 €
4.8	62	18	10	4932352231	4002395368846	20,14 €
5.0	62	18	10	4932352232	4002395368853	20,14 €
5.5	66	19	10	4932352233	4002395368860	27,70 €
6.0	66	19	10	4932352234	4002395368877	30,21 €

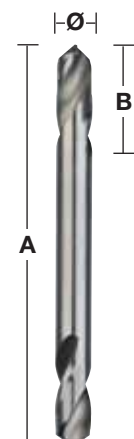

Forets à métaux rectifiés HSS-Cobalt DIN 338

Forets métaux rectifiés HSS enrichi à 5 % de Cobalt selon norme DIN 338. Finition polie.

Angle d'attaque des bords de coupe à 135° avec pointe auto centrage sans pointage.

Spirale « type N » à coupe à droite.

Excellente résistance à la chaleur et à l'usure dans les aciers fortement alliés jusqu'à 1000 N/mm² comme les aciers ayant reçu un traitement thermique ou contre l'acide. Couleur : bronze.

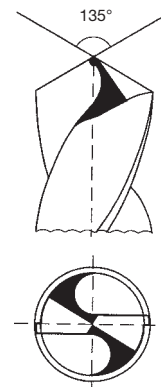

Ø (mm)	Longueur totale A mm	Longueur utile B mm	Conditionné par	Réf	Code EAN	Prix tarif HT
1.0	34	12	2	4932363248	4002395333080	3,99 €
1.5	40	18	2	4932363249	4002395333097	3,79 €
2.0	49	24	2	4932363250	4002395333103	3,89 €
2.5	57	30	2	4932363251	4002395333110	3,99 €
3.0	61	33	2	4932363253	4002395333134	4,29 €
3.2	65	36	2	4932363254	4002395333141	4,66 €
3.5	70	39	2	4932363256	4002395333165	4,66 €
4.0	75	43	2	4932363258	4002395333189	5,38 €
4.2	75	43	1	4932363260	4002395333202	3,23 €
4.5	80	47	1	4932363262	4002395333226	3,23 €
4.8	86	52	1	4932363263	4002395333233	3,85 €
5.0	86	52	1	4932363264	4002395333240	4,47 €
5.5	93	57	1	4932363267	4002395333271	4,47 €
6.0	93	57	1	4932363268	4002395333288	5,01 €
6.5	101	63	1	4932363269	4002395333295	5,38 €
6.8	109	69	1	4932363270	4002395333301	5,72 €
7.0	109	69	1	4932363271	4002395333318	6,97 €
7.5	109	69	1	4932363272	4002395333325	7,33 €
8.0	117	75	1	4932363274	4002395333349	8,59 €
8.5	117	75	1	4932363276	4002395333363	8,93 €
9.0	125	81	1	4932363277	4002395333370	9,48 €
9.5	125	81	1	4932363278	4002395333387	10,19 €
10.0	133	87	1	4932363279	4002395333394	11,64 €
10.5	133	87	1	4932363281	4002395333417	13,40 €
11.0	142	94	1	4932363282	4002395333424	15,21 €
11.5	142	94	1	4932363283	4002395333431	17,52 €
12.0	151	101	1	4932363284	4002395333448	20,56 €
12.5	151	101	1	4932363285	4002395333455	24,85 €
13.0	151	101	1	4932363286	4002395333462	27,53 €



Coffret forets à métaux rectifiés HSS-Cobalt - DIN 338

Designation	Fourni avec	Conditionné par	Réf	Code EAN	Prix tarif HT
Coffret métal 19 forets à métaux HSS-Co					
① Ø 1 / 1.5 / 2 / 2.5 / 3 / 3.5 / 4 / 4.5 / 5 / 5.5 / 6 / 6.5 / 7 / 7.5 / 8 / 8.5 / 9 / 9.5 / 10 mm.	Coffret	19	4932352470	4002395371297	79,00 €
Coffret métal 25 forets à métaux HSS-Co					
② Ø 1 / 1.5 / 2 / 2.5 / 3 / 3.5 / 4 / 4.5 / 5 / 5.5 / 6 / 6.5 / 7 / 7.5 / 8 / 8.5 / 9 / 9.5 / 10 / 10.5 / 11 / 11.5 / 12 / 12.5 / 13 mm.	Coffret	25	4932352471	4002395371303	169,00 €



Packs de 5 et 10 forets à métaux rectifiés HSS-Cobalt - DIN 338

Forets métaux rectifiés HSS enrichi à 5 % de Cobalt selon norme DIN 338. Finition polie.

Angle d'attaque des bords de coupe à 135° avec pointe auto centrage sans pointage.

Spirale « type N » à coupe à droite.

Excellente résistance à la chaleur et à l'usure dans les aciers fortement alliés jusqu'à 1000 N/mm² comme les aciers ayant reçu un traitement thermique ou contre l'acide.

Couleur : bronze

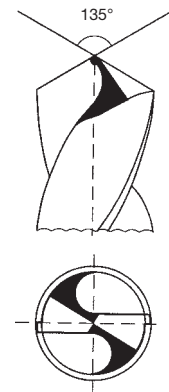

Ø (mm)	Longueur totale A mm	Longueur utile B mm	Conditionné par	Réf	Code EAN	Prix tarif HT
1.0	34	12	10	4932373332	4002395349173	15,53 €
1.5	40	18	10	4932373333	4002395349180	14,68 €
2.0	49	24	10	4932373334	4002395349197	15,11 €
2.5	57	30	10	4932373335	4002395349807	15,53 €
3.0	61	33	10	4932373336	4002395349814	16,68 €
3.2	65	36	10	4932373337	4002395349821	18,09 €
3.5	70	39	10	4932373338	4002395349838	18,09 €
4.0	75	43	10	4932373339	4002395349845	20,91 €
4.2	75	43	10	4932373340	4002395349852	25,06 €
4.5	80	47	10	4932373341	4002395349869	25,06 €
4.8	86	52	10	4932373342	4002395349876	34,73 €
5.0	86	52	10	4932373343	4002395349883	34,73 €
5.5	93	57	10	4932373344	4002395349890	34,73 €
6.0	93	57	10	4932373345	4002395347100	38,92 €
6.5	101	63	10	4932373346	4002395347117	41,82 €
6.8	109	69	5	4932373347	4002395347124	22,20 €
7.0	109	69	5	4932373348	4002395347131	27,07 €
7.5	109	69	5	4932373349	4002395347148	28,48 €
8.0	117	75	5	4932373350	4002395347155	33,36 €
8.5	117	75	5	4932373351	4002395347162	34,69 €
9.0	125	81	5	4932373352	4002395347179	36,82 €
9.5	125	81	5	4932373353	4002395347186	39,56 €
10.0	133	87	5	4932373354	4002395347193	44,60 €
10.5	133	87	5	4932373355	4002395347803	52,05 €
11.0	142	94	5	4932373356	4002395347810	59,06 €
11.5	142	94	5	4932373357	4002395347827	68,04 €
12.0	151	101	5	4932373358	4002395347834	79,85 €
12.5	151	101	5	4932373359	4002395347841	96,49 €
13.0	151	101	5	4932373360	4002395347858	106,92 €



Foret étagé

NOUVEAU

■ Avantages par rapport aux forets classiques:

- Un embout pour percer plusieurs tailles
- Gain de place
- Parfait pour élargir les trous existants
- Résistance et durabilité accrue
- Perçage net et précis

■ Idéal pour percer dans les matières suivantes:

- Métaux ferreux et non ferreux, profilés et tubes.
- Cuivre, laiton et aluminium.
- Acier inoxydable.
- Matières plastiques.
- Matériaux de 4 mm d'épaisseur maximale.
- Pour assurer une meilleure durée de vie, nous recommandons l'utilisation d'un liquide de refroidissement.

■ Métiers:

- Electricité: le forage de panneaux et armoires pour l'installation de câbles.
- Plomberie : forage permettant l'accès à la tuyauterie et l'installation.
- Automobile : forage pour l'installation du câble (téléphones mobiles, antennes, rediriger le câblage électrique).
- Opérations de réparation et d'entretien: diverses applications



Avantages[®] Milwaukee

Perçage et déburrage en une seule fois

- ① Départ rapide pour une meilleure précision, sans nécessité de pré-percer.
- ② La forme étagée permet une meilleure performance sans bourrage. Moins de risque d'accrochage lorsqu'il est utilisé avec les outils sans fil à haute vitesse et empêche également la déformation du matériau percé .
- ③ 2 flutes avec une géométrie optimisée pour une coupe lisse et rapide.
- ④ Produit fabriqué sur mesure à partir d'acier revêtu d'oxyde noir pour une durée de vie accrue.
Optimisé pour une utilisation avec des machines sans fil.
- ⑤ Tailles gravées au laser pour une meilleure visibilité à long terme.
- ⑥ Chaque étagement est une aide pour percer et évacuer facilement.
- ⑦ Avec 3 méplats pour un serrage sécurisé dans le mandrin et assurer une transmission maximale du couple.



JUSQU'À
2x
PLUS RAPIDE

DURÉE DE
VIE
4x

JUSQU'À
25%
PLUS DE TROUS
PAR CHARGE

	Designation	Diamètre de la tige	Longueur totale (mm)	Nombre de pas	Conditionné par	Réf	Code EAN	Prix tarif HT
①	PG 7 - PG 21	10	68	9	1	48899321	045242364060	89,00 €
②	M 6 - M 32	10	92	13	1	48899332	045242344437	89,00 €
③	4 - 12 mm / 1"	6	65	9	1	48899301	045242342532	35,00 €
④	4 - 12 mm / 2"	6	65	5	1	48899302	045242342549	35,00 €
⑤	4 - 20 mm	8	65	9	1	48899320	045242344406	50,00 €
⑥	6 - 35 mm	10	90	14	1	48899335	045242344413	89,00 €
⑦	Set pour forage (3 pièces). Inclus les niveaux de forage numéro 3, 5, 6.				3	48899399	045242344420	159,00 €

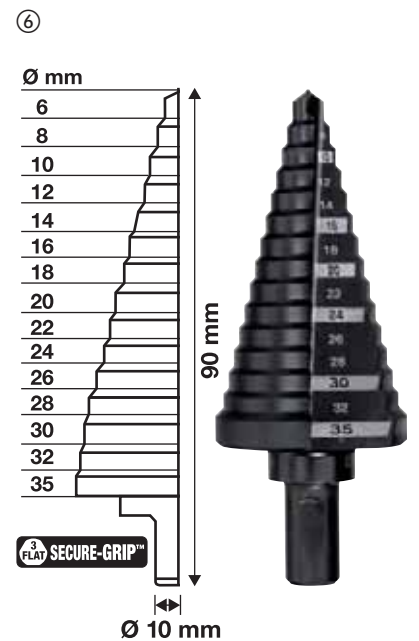
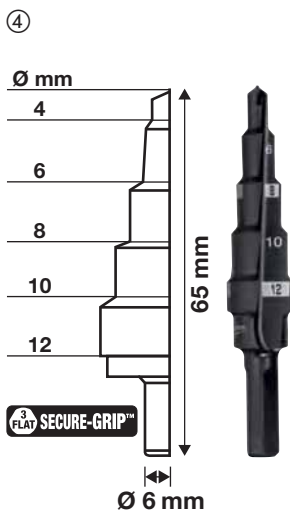
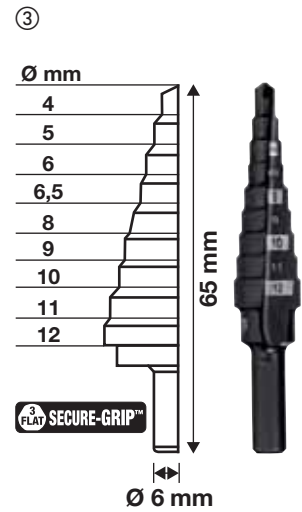
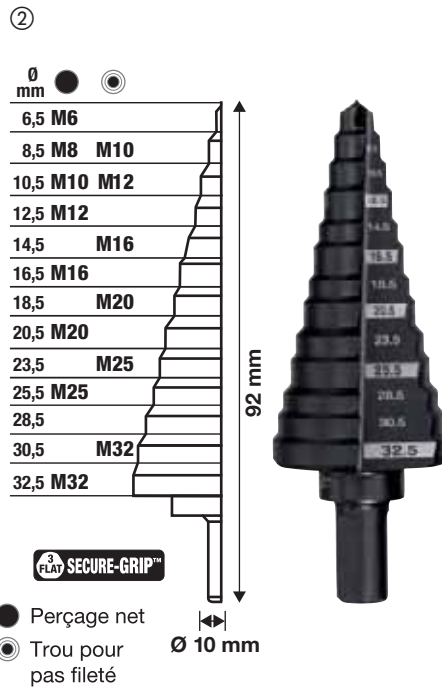

Perçage magnétique



économique
+ plus rapide
+ plus précis
+ longtemps

100 % plus rapide

Le perçage avec trépan permet de travailler moins de matière qu'un perçage classique. La denture à 2 taillants affûtés par dent permet des vitesses d'avance nettement plus rapides tout en réduisant les frottements et résistances.

30 % + productif

Comme le perçage avec trépan ne fore que la périphérie du trou, il faut beaucoup moins de puissance pour percer. Plus le diamètre est important, plus grand est le gain de productivité.

Durée de vie accrue

Étant moins sollicité qu'un foret classique, les taillants des trépan HSS Milwaukee[®] sont d'une longévité exceptionnelle et durent vraiment plus longtemps. La géométrie de coupe et l'épaisseur des trépan garantissent une résistance exceptionnelle sans risque de rupture.

Graphique des vitesses

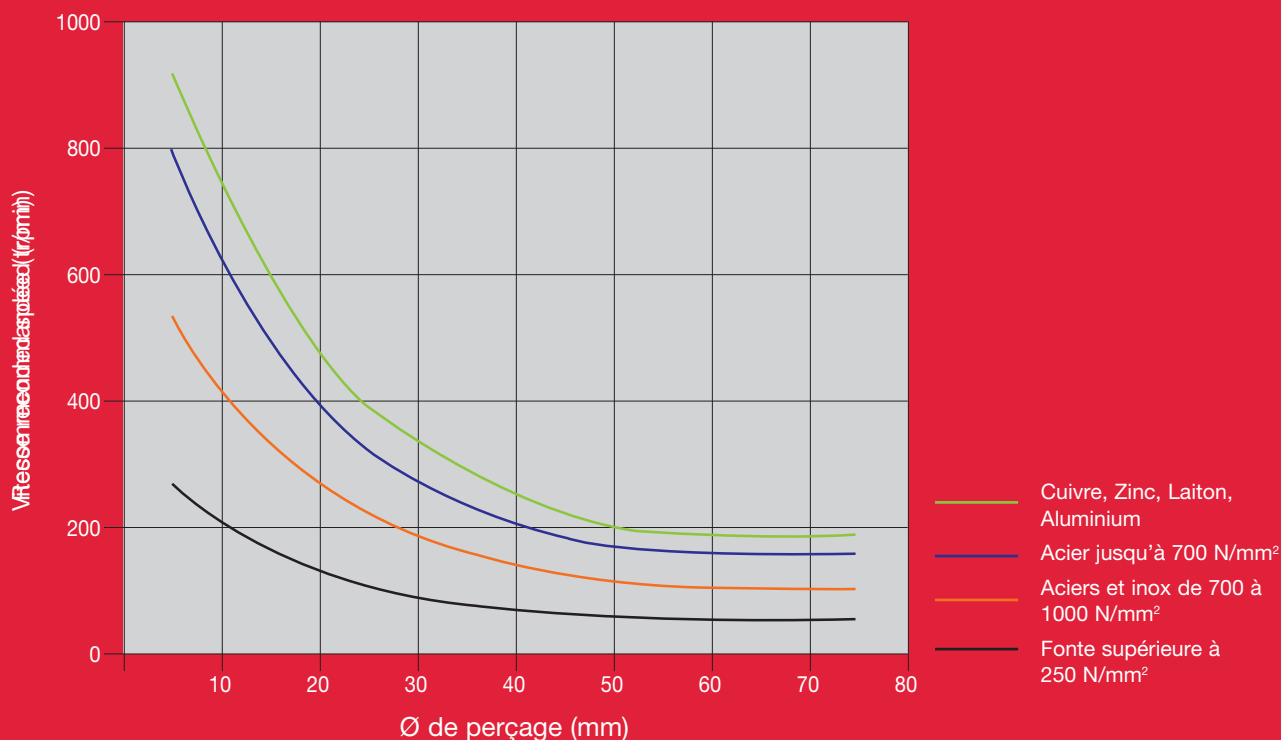

Trépan HSS

Trépan HSS à paroi épaisse pour une durée de vie accrue.
Emmanchement standard Weldon 19 mm.

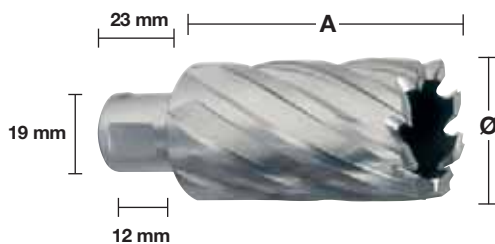

30 mm

Ø (mm)	Longueur totale A mm	Conditionné par	Réf	Code EAN	Prix tarif HT
12	30	1	4932371740	4002395344161	37,05 €
13	30	1	4932371741	4002395344178	37,61 €
14	30	1	4932343270	4002395315130	37,61 €
15	30	1	4932343271	4002395315147	39,09 €
16	30	1	4932343272	4002395315154	40,56 €
17	30	1	4932343273	4002395315161	42,05 €
18	30	1	4932343274	4002395315178	43,52 €
19	30	1	4932343275	4002395315185	44,42 €
20	30	1	4932343276	4002395315192	46,46 €
21	30	1	4932343277	4002395315208	49,97 €
22	30	1	4932343278	4002395315215	51,82 €
23	30	1	4932343279	4002395315222	53,82 €
24	30	1	4932343280	4002395315239	55,67 €
25	30	1	4932343281	4002395315246	57,70 €
26	30	1	4932343282	4002395315253	59,74 €
27	30	1	4932343283	4002395315260	63,62 €
28	30	1	4932343284	4002395315277	66,02 €
29	30	1	4932343285	4002395315284	66,55 €
30	30	1	4932343286	4002395315291	68,03 €
31	30	1	4932343287	4002395315307	73,93 €
32	30	1	4932343288	4002395315314	83,16 €
33	30	1	4932371742	4002395344185	84,08 €
34	30	1	4932371743	4002395344192	98,28 €
35	30	1	4932371744	4002395344208	108,59 €
36	30	1	4932371745	4002395344215	110,98 €
37	30	1	4932371746	4002395344222	117,43 €
38	30	1	4932371747	4002395344239	118,91 €
39	30	1	4932371748	4002395344246	123,33 €
40	30	1	4932371749	4002395344253	126,65 €
41	30	1	4932371750	4002395344260	131,63 €
42	30	1	4932371751	4002395344277	139,01 €
43	30	1	4932371752	4002395344284	141,96 €
44	30	1	4932371753	4002395344291	152,09 €
45	30	1	4932371754	4002395344307	156,52 €
46	30	1	4932371755	4002395344314	160,03 €
47	30	1	4932371756	4002395344321	165,36 €
48	30	1	4932371757	4002395344338	173,11 €
49	30	1	4932371758	4002395344345	175,70 €
50	30	1	4932371759	4002395344352	180,12 €



50 mm

Ø (mm)	Longueur totale A mm	Conditionné par	Réf	Code EAN	Prix tarif HT
14	50	1	4932343289	4002395315352	49,42 €
15	50	1	4932343290	4002395315369	53,66 €
16	50	1	4932343291	4002395315376	57,70 €
17	50	1	4932343292	4002395315383	59,74 €
18	50	1	4932343293	4002395315390	64,52 €
19	50	1	4932343294	4002395315406	66,55 €
20	50	1	4932343295	4002395315413	69,50 €
21	50	1	4932343296	4002395315420	74,31 €
22	50	1	4932343297	4002395315437	76,88 €
23	50	1	4932343298	4002395315444	82,24 €
24	50	1	4932343299	4002395315451	84,61 €
25	50	1	4932343300	4002395315468	85,17 €
26	50	1	4932343301	4002395315475	87,01 €
27	50	1	4932343302	4002395315482	91,07 €
28	50	1	4932343303	4002395315499	95,31 €
29	50	1	4932343304	4002395315505	99,37 €
30	50	1	4932343305	4002395315512	103,25 €
31	50	1	4932343306	4002395315529	108,59 €
32	50	1	4932343307	4002395315536	113,56 €
33	50	1	4932371760	4002395344369	118,91 €
34	50	1	4932371761	4002395344376	123,71 €
35	50	1	4932371762	4002395344383	128,68 €
36	50	1	4932371763	4002395344390	134,59 €
37	50	1	4932371764	4002395344406	136,44 €
38	50	1	4932371765	4002395344413	141,96 €
39	50	1	4932371766	4002395344420	152,09 €
40	50	1	4932371767	4002395344437	162,98 €
41	50	1	4932371768	4002395344444	164,82 €
42	50	1	4932371769	4002395344451	173,66 €
43	50	1	4932371770	4002395344468	177,17 €
44	50	1	4932371771	4002395344475	184,00 €
45	50	1	4932371772	4002395344482	192,90 €
46	50	1	4932371773	4002395344499	197,19 €
47	50	1	4932371774	4002395344505	203,62 €
48	50	1	4932371775	4002395344512	210,05 €
49	50	1	4932371776	4002395344529	214,33 €
50	50	1	4932371777	4002395344536	220,76 €

Designation	Fourni avec	Conditionné par	Réf	Code EAN	Prix tarif HT
Ejecteur pour trépan de 30 mm.		2	49590011	045242364039	24,90 €
Ejecteur pour trépan de 50 mm.		2	49590012	045242364046	29,00 €
Coffret 6 trépan HSS Arbre Ø 19 mm Weldon + éjecteur, 6 trépan 30 mm	Coffre en plastique	6	4932372533	4002395345236	289,82 €

① Ø 14 / 16 / 18 / 20 / 22 / 24 mm.

Accessoires pour unités de perçage magnétique

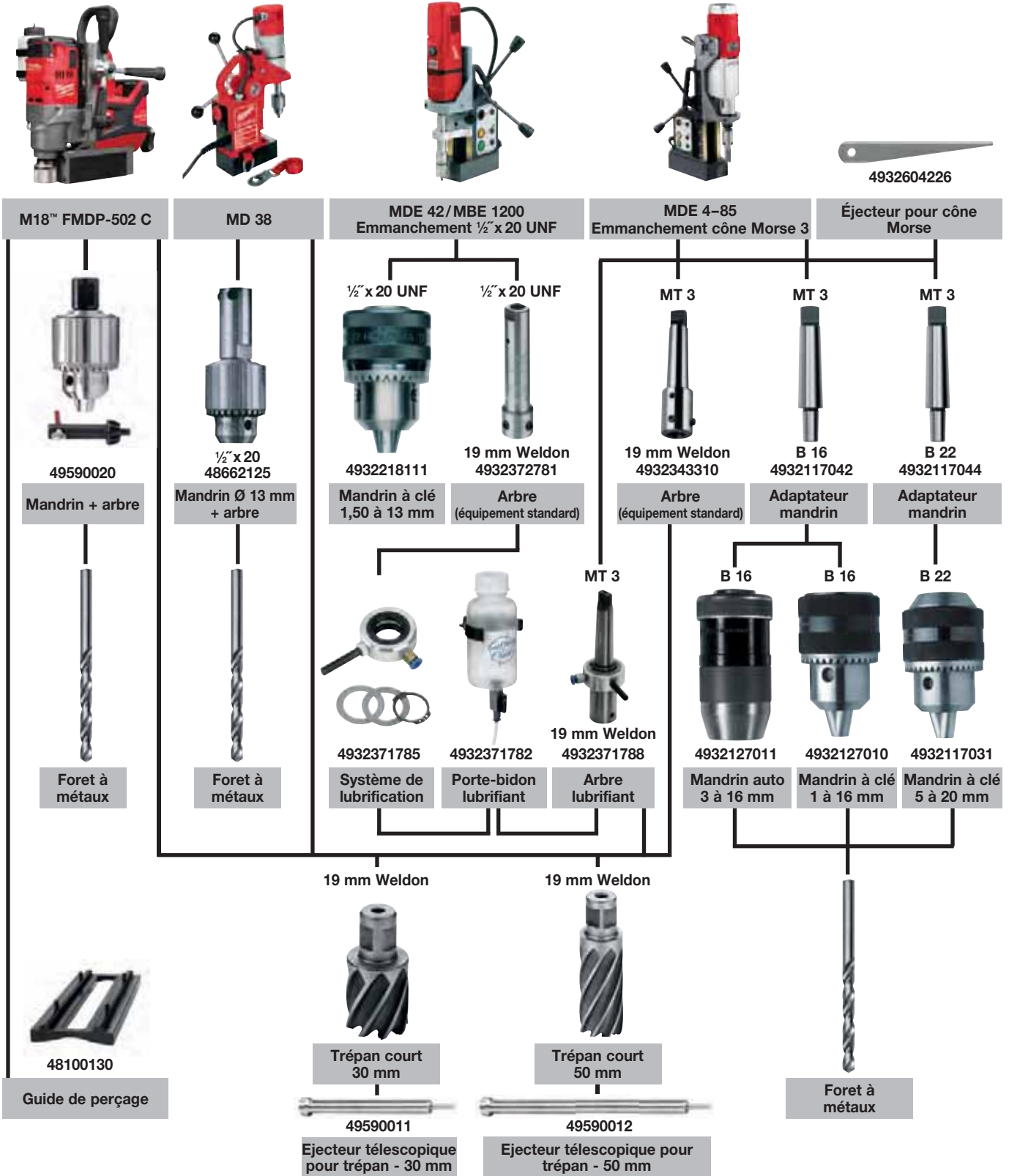

Scies cloches Bimétal Hautes performances

HOLE DOZER™

Les scies cloches Milwaukee® *Hole Dozer*™ offrent une durabilité à toute épreuve pour toutes les applications chantier.



Ø 19-37 mm



Ø 38-152 mm



Ø 152-210 mm



- Garantie à vie sur la casse des dents.
- La géométrie des dents "Rip Guard" protège durablement les dents.
- Perçage rapide et net pour une durée de vie optimisée.

PLUG JACK™

- Éjection plus rapide et plus facile des matériaux grâce à un effet de levier plus puissant.
- Minimise le temps d'arrêt entre deux coupes.



PLUG JACK™

ALL-ACCESS SLOT

FENTE D'EJECTION PERMETTANT DE FAIRE LEVIER

PLUG JACK™

ALL-ACCESS SLOT

FENTE D'EJECTION PERMETTANT DE FAIRE LEVIER



Denture agressive

Denture variable 4-6 dents/pouce avec angle d'affûtage à 10° pour :

- Des coupes plus rapides et une attaque plus agressive.
- Dissipation optimisée de la chaleur pour réduire l'usure.
- Géométrie entre les dents calculée pour améliorer l'évacuation des poussières et éviter le bourrage.
- Forme de la dent adaptée à une qualité de perçage sans déformation du matériau.
- Denture alternée pour des coupes propres et rapides.
- Travaille avec une force d'appui réduite et parfaitement adaptée aux nouveaux outils sans fils.

Couronne plus épaisse

- 1,27 mm d'épaisseur qui supprime les risques de voilage ou de déformation.
- Permet des perçages jusqu'à 41 mm de profondeur.

Applications

- La construction de haute qualité garantit une très grande régularité de rotation (trous parfaitement ronds) à la main levée avec une perceuse ou avec un bâti de perçage.
- Les scies cloches Hole Dozer haute qualité sont la solution idéale pour les perçages dans :
 - L'acier jusqu'à 1000 N/mm²
 - L'inox
 - Les métaux non ferreux
 - La fonte
 - L'aluminium
 - Le bois
 - Le MDF
 - Les plaques de plâtre et béton cellulaire
 - Les matériaux sandwich
 - Les PVC

Denture bimétal

- La denture en Matrix II enrichi à 8% de cobalt garantit une extrême résistance à l'usure et à l'échauffement même lors des travaux intensifs en continu.
- Construction Bimétal avec soudure laser pour répondre aux sollicitations les plus extrêmes.
- D'une longévité largement supérieure, elles sont imbattables dans les aciers les plus durs comme l'inox et dans le bois.

Fond renforcé

- Le fond de la couronne est nettement plus épais pour rigidifier la scie et supprimer les risques de déformation lors des échauffements intensifs.
- Entraînement par 4 ouvertures pour supprimer les glissements.
- Construction parfaitement "ronde" même dans les plus grands diamètres.



Arbres FIXTEC

① Arbre FIXTEC pour scies cloches du Ø 14 au Ø 30 m

FIXTEC : permet le changement de scie sans outil et supprime les risques de blocage de la scie sur l'arbre. Il est compatible avec toutes les marques de scies cloches sans adaptateur.

② Arbre FIXTEC pour scies cloches du Ø 32 au Ø 210 mm

Avec verrouillage permettant de solidariser parfaitement la scie cloche avec l'arbre. Les 2 axes d'entraînement éliminent les glissements et les vibrations.



①



②

Scies cloches Hole Dozer™ : Tableau des vitesses Ø/matériaux

Ø mm	Ø pouces	Métaux jusqu'à 700 N/mm ²	Fonte	Inox 1000 N/mm ²	Métaux non ferreux	Alu- minium	Bois	MDF
14	9/16	580	400	300	790	900	1500	750
16	5/8	550	365	275	730	825	1500	750
17	11/16	500	330	250	665	750	1500	750
19	3/4	460	300	230	600	690	1500	750
20	25/32	425	280	210	560	635	1500	750
21	13/16	425	280	210	560	635	1500	750
22	7/8	390	260	195	520	585	1500	750
23	29/32	370	250	185	500	550	1500	750
25	1	350	235	175	470	525	1500	750
27	1 1/16	325	215	160	435	480	1400	700
29	1 1/8	300	200	150	400	450	1400	700
30	1 3/16	285	190	145	380	425	1400	700
32	1 1/4	275	180	140	380	410	1400	700
33	1 5/16	260	175	135	345	390	1400	700
35	1 3/8	250	165	125	330	375	1400	700
37	1 7/16	240	160	120	315	360	1400	700
38	1 1/2	230	150	115	300	345	1400	700
40	1 9/16	220	145	110	290	330	1200	600
41	1 5/8	210	140	105	280	315	1200	600
43	1 11/16	205	135	100	270	305	1200	600
44	1 3/4	195	130	95	260	295	1200	600
46	1 13/16	190	125	95	250	285	1200	600
48	1 7/8	180	120	90	240	270	1200	600
50	1 31/32	175	120	85	230	260	1200	600
51	2	170	115	85	230	255	1200	600
52	2 1/16	165	110	80	220	245	1200	600
57	2 1/4	150	100	75	200	225	1000	500
58	2 19/32	145	100	75	195	225	1000	500
59	2 5/16	145	100	75	195	225	1000	500
60	2 3/8	140	95	70	190	220	1000	500
63	2 31/64	135	90	65	180	205	900	450
64	2 1/2	135	90	65	180	205	900	450
65	2 9/16	130	85	65	175	200	800	400
68	2 11/16	125	80	60	160	185	800	400
73	2 7/8	120	80	60	160	180	800	400
76	3	115	75	55	150	170	700	350
79	3 1/8	110	70	55	140	165	700	350
83	3 1/4	105	50	40	140	155	700	350
86	3 3/8	100	45	30	130	150	500	250
89	3 1/2	95	45	30	130	145	500	250
92	3 5/8	95	60	45	120	140	500	250
95	3 3/4	90	60	45	120	135	500	250
98	3 7/8	90	60	45	120	135	500	250
102	4	85	55	40	110	130	400	200
105	4 1/8	80	55	40	110	120	400	200
111	4 3/8	80	50	40	100	120	300	150
114	4 1/2	75	50	35	100	105	300	150
121	4 3/4	75	50	35	95	95	300	150
127	5	65	45	30	90	90	200	100
133	5 1/4	60	40	25	85	85	200	100
140	5 1/2	60	40	25	85	85	200	100
146	5 3/4	55	35	25	75	75	200	100
152	6	55	35	25	75	75	200	100
160	6 5/16	50	30	25	60	60	150	75
168	6 5/8	50	30	25	55	55	150	75
177	6 31/32	45	25	25	55	55	150	75
200	7 7/8	40	25	25	50	50	100	50
210	8 3/32	40	20	25	50	50	100	50



– Huile de coupe A sec Huile de coupe Huile de coupe Térénthine A sec A sec



La vitesse détruit!

Travailler à des vitesses plus élevées que celles recommandées va accélérer l'usure et réduire la durée de vie de la scie cloche. La qualité de coupe sera elle aussi altérée et de qualité médiocre.



Pression:

L'effort de pression exercé est déterminé par le matériau et les conditions de travail.

Appliquer une pression idéale pour faciliter l'évacuation des copeaux.

Réduire la pression quand la scie cloche devient trop chaude ou si les dents commencent à se coincer dans le matériau.

Une pression insuffisante va émousser prématurément l'affûtage des dents mais une trop grande pression peut entièrement détruire les dents.



Lubrifiant de refroidissement:

L'utilisation d'un lubrifiant approprié préserve l'affûtage et prolonge jusqu'à 5 fois plus longtemps la durée de vie des scies cloches:

- Refroidit la scie et la pièce à usiner.
- Réduit l'échauffement et les frottements.
- Améliore l'évacuation des copeaux.

Scies cloches Hole Dozer[™] : Des perçages haute qualité

Ø (mm)	Ø (inch)	Profondeur de coupe (mm)	Conditionné par	Réf	Code EAN	Prix tarif HT
14	9/16	41	1	49560002	045242271061	16,90 €
16	5/8	41	1	49560012	045242192922	12,00 €
17	11/16	41	1	49560014	045242193639	21,00 €
19	3/4	41	1	49560023	045242192632	12,32 €
20	25/32	41	1	49560024	045242271016	15,90 €
21	13/16	41	1	49560027	045242192649	12,32 €
22	7/8	41	1	49560032	045242192878	12,32 €
24	15/16	41	1	49560037	045242192885	15,90 €
25	1	41	1	49560043	045242192526	12,32 €
27	1 1/16	41	1	49560047	045242192892	12,97 €
29	1 1/8	41	1	49560052	045242192939	12,97 €
30	1 3/16	41	1	49560057	045242192946	12,97 €
32	1 1/4	41	1	49560062	045242192977	12,97 €
33	1 3/16	41	1	49560067	045242192984	12,97 €
35	1 3/8	41	1	49560072	045242192991	12,97 €
37	1 7/16	41	1	49560077	045242193028	16,90 €
38	1 1/2	41	1	49560082	045242193035	14,26 €
40	1 9/16	41	1	49560087	045242193042	14,26 €
41	1 5/8	41	1	49560092	045242193073	14,26 €
43	1 11/16	41	1	49560097	045242193080	14,26 €
44	1 3/4	41	1	49560102	045242193097	15,56 €
46	1 13/16	41	1	49560107	045242193127	16,86 €
48	1 7/8	41	1	49560112	045242193134	18,47 €
50	1 31/32	41	1	49560113	045242271023	18,47 €
51	2	41	1	49560117	045242193141	22,01 €
52	2 1/16	41	1	49560122	045242193172	18,47 €
54	2 1/8	41	1	49560127	045242193189	18,47 €
57	2 1/4	41	1	49560132	045242193196	18,80 €
59	2 3/16	41	1	49560137	045242193226	19,45 €
60	2 3/8	41	1	49560142	045242193233	21,40 €
64	2 1/2	41	1	49560147	045242193240	23,02 €
65	2 5/16	41	1	49560153	045242193271	23,02 €
67	2 3/8	41	1	49560158	045242193288	23,02 €
68	2 11/16	41	1	49560159	045242271030	23,02 €
70	2 3/4	41	1	49560163	045242193295	23,34 €
73	2 7/8	41	1	49560167	045242193325	23,34 €
76	3	41	1	49560173	045242193332	23,99 €
79	3 1/8	41	1	49560177	045242193349	25,29 €
83	3 1/4	41	1	49560183	045242193370	27,88 €
86	3 3/8	41	1	49560187	045242193387	27,88 €
89	3 1/2	41	1	49560193	045242193394	27,88 €
92	3 5/8	41	1	49560197	045242193431	31,77 €
95	3 3/4	41	1	49560203	045242193448	31,77 €
98	3 7/8	41	1	49560207	045242193479	31,77 €
102	4	41	1	49560213	045242193486	35,01 €
105	4 1/8	41	1	49560217	045242193493	37,60 €
111	4 3/8	41	1	49560227	045242193530	40,20 €
114	4 1/2	41	1	49560233	045242193547	41,49 €
121	4 3/4	41	1	49560237	045242193578	45,38 €
127	5	41	1	49560243	045242193585	50,57 €
133	5 1/4	41	1	49560244	045242271078	53,16 €
140	5 1/2	41	1	49560247	045242193592	55,76 €
152	6	41	1	49560253	045242193622	68,08 €
160	6 3/16	38	1	4932399885	4002395365395	87,89 €
168	6 3/8	38	1	4932399886	4002395365401	92,95 €
177	6 3/16	38	1	4932399887	4002395365418	98,89 €
200	7 7/8	38	1	4932399888	4002395365425	103,95 €
210	8 3/16	38	1	4932399889	4002395365432	109,89 €



Scies cloches Hole Dozer™ - Coffrets

Designation	Conditionné par	Réf	Code EAN	Prix tarif HT
Coffret 7 pièces				
① Scies cloches Ø 19, 22, 25, 29, 32 mm. Arbre FIXTEC pour Ø 14 à 30 mm (Réf. 49567210). Adaptateur, clé allen.	7	49224083	045242310760	94,72 €
Coffret 10 pièces				
② Scies cloches Ø 25, 32, 40, 54, 68, 76 mm. Arbre FIXTEC pour Ø 14 à 30 mm (Réf. 49567010). Arbre FIXTEC pour Ø 32 à 152 mm (Réf. 49569100). 2 forets pilote, clé allen.	10	49224201	045242348091	139,00 €
Coffret 14 pièces				
③ Scies cloches Ø 19, 22, 25, 29, 32, 35, 38, 44, 51, 57 mm. Arbre FIXTEC pour Ø 14 à 30 mm (Réf. 49567010). Arbre FIXTEC pour Ø 32 à 152 mm (Réf. 49569100). 2 forets pilotes, clé allen (Réf. 49960060).	14	49224152	045242271047	196,90 €
Coffret 17 pièces				
④ Scies cloches Ø 20, 22, 25, 32, 40, 44, 51, 57, 64, 65, 67, 68, 76 mm. Arbre FIXTEC pour Ø 14 à 30 mm (Réf. 49567010). Arbre FIXTEC pour Ø 32 à 152 mm (Réf. 49569100). 2 forets pilotes, clé allen (Réf. 49960060).	17	49224102	045242271054	229,90 €
Coffret scies cloches				
⑤ Arbre avec foret pilote (Réf. 49567010) Arbre avec foret pilote (Réf. 49569100) 2 forets pilotes, clé allen (Réf. 49960060)	1	4932430327	4002395379880	36,19 €



Accessoires scies cloches Hole Dozer[™]

Designation	Scie cloche Ø mm	Emmanchement Ø mm	Filetage	Conditionné par	Réf	Code EAN	Prix tarif HT
① FIXTEG "Twist Release" sans outil	Ø 14-30 mm	9.5 mm Hex	1/2" x 20	1	49567210	045242225774	49,05 €
② Arbre	Ø 14-30 mm	9.5 mm Hex	1/2" x 20	1	49567010	045242200177	11,79 €
③ Arbre	Ø 32-210 mm	9.5 mm Hex	3/8" x 18	1	49567250	045242225798	19,46 €
④ Arbre	Ø 32-210 mm	11 mm Hex	3/8" x 18	1	49569100	045242200832	23,58 €
⑤ Rallonge de 300 mm pour arbre emmanchement Hex 9,50 € mm.	-	9.5 mm Hex	-	1	48284008	045242225811	27,11 €
⑥ Rallonge de 300 mm pour arbre emmanchement Hex 11 mm.	-	11 mm Hex	-	1	48284006	045242122516	22,40 €
⑦ Foret pilote universel Ø 6 x 89 mm..				1	49568010	045242200450	4,72 €
Foret universel Ø 6 x 100 mm.				1	49568000	045242200351	5,00 €
Clé Allen 1/4" pour tous les arbres.				1	49960060	045242221455	1,00 €
Vis pour arbre				1	06832712	4002395874354	0,50€



Scie cloche ajustable

NOUVEAU

Idéale pour les tuyaux de climatisation, ventilateurs, plafonniers lumineux, haut-parleurs encastrés dans le plafond

100 % d'extraction de poussières lors d'un forage.

Diamètre ajustable de 51 mm à 178 mm.

Marquage au laser de Ø 51 à 178 mm.

A utiliser sur du placoplâtre (25 mm max) et les dalles de plafond. Non conçu pour les supports en bois.



Designation	Conditionné par	Réf	Code EAN	Prix tarif HT
Scie cloche ajustable				
① Foret pilote, 2 lames, une clef allen et un extracteur de poussières.	1	49560260	045242350261	53,90 €
② Arbre QL avec 1/4" avec 75 mm de longueur.	1	48281000	045242122622	11,00 €
Lame de rechange et foret pilote.				
③ Foret pilote, 2 lames et une clef allen hexagonale.	1	49560290	045242346370	17,49 €



Diamond Plus™ - forages et trépan à eau/à sec

Spécialement conçus pour les professionnels qui ont besoin de forer dans des matériaux extrêmement durs tels que la porcelaine / grès / carrière, les matériaux en fer ou en fibre de verre, où il est plus difficile de percer avec des scies trépan classiques.

Eau : Ces scies trépan nécessitent un approvisionnement limité en eau contrairement aux foreuses diamant classiques qui nécessitent un débit d'eau continu. Il suffit de tremper la mèche dans l'eau au début de chaque trou à percer durant 5 secondes.

Trous propres : Les perceuses forment des trous nets et précis.

Durée de vie: pour assurer une longue durée de vie, nous utilisons un diamant de haute qualité pour une coupe rapide.

Durabilité : Corps en alliage dur qui ne se plie pas facilement.

Nos scies trépan Diamond Plus™ garantissent d'excellentes performances et une durée de vie supérieure, même dans le cas d'une utilisation avec le plus dur des matériaux.

Polyvalent : Peut-être utilisé soit sur une meuleuse d'angle avec adaptateur correspondant soit avec une perceuse.



Ø (mm)	Réception	Conditionné par	Réf	Code EAN	Prix tarif HT
5	1/4" Hex	1	49560503	045242223732	19,85 €
6	1/4" Hex	1	49560505	045242223749	20,76 €
8	1/4" Hex	1	49560507	045242223756	21,50 €
① 10	1/4" Hex	1	49560509	045242223763	24,89 €
12	1/4" Hex	1	49560511	045242223770	26,24 €
15	1/4" Hex	1	49560513	045242223787	24,24 €
20	1/4" Hex	1	49560515	045242223794	25,90 €
25	1/4" Hex	1	49560517	045242223800	27,50 €

Ø (mm)	Réception	Conditionné par	Réf	Code EAN	Prix tarif HT
22	1/2" x 20	1	49565605	045242308439	34,78 €
29	1/2" x 20	1	49565615	045242308446	40,67 €
32	3/8" x 18	1	49565620	045242308453	41,00 €
② 35	3/8" x 18	1	49565625	045242308460	44,09 €
38	3/8" x 18	1	49565630	045242308477	50,69 €
44	3/8" x 18	1	49565640	045242308491	56,82 €
51	3/8" x 18	1	49565645	045242308507	65,00 €
68	3/8" x 18	1	49565664	045242337835	81,10 €

Designation	Scie cloche Ø mm	Emmanchement Ø mm	Filetage	Conditionné par	Réf	Code EAN	Prix tarif HT
Arbre	Ø 14-30 mm	9.5 mm Hex	1/2" x 20	1	49567010	045242200177	11,79 €
Arbre	Ø 32-210 mm	9.5 mm Hex	3/8" x 18	1	49567250	045242225798	19,46 €
Adaptateur meuleuse	Ø 22-29mm	M14	1/2" x 20	1	4932430464	4002395381258	17,00 €
Adaptateur meuleuse	Ø 32-68mm	M14	3/8" x 18	1	4932430465	4002395381265	17,00 €

Comment l'utiliser sur une meuleuse d'angle :

1. Vissez l'adaptateur de meuleuse M14™ à la scie trépan et serrez avec une clé. Puis appliquez le verrouillage sur la meuleuse d'angle et ajoutez l'adaptateur directement sur la broche, serrez fermement avec une clé.
2. Si les matériaux ne sont pas maintenus sur un mur ou un plancher, il faut s'assurer qu'elle est bien maintenue en place par une pince.
3. Trempez la scie cloche dans l'eau.
4. Mettez la meuleuse d'angle à pleine vitesse. Approchez lentement du matériau avec la scie trépan à un angle de 20-30° avec une légère pression pour éviter le patinage sur le carreau.
5. Toutes les 5 secondes, trempez la scie trépan dans l'eau.
6. Appliquez une légère pression et un mouvement circulaire pendant la coupe pour maximiser la durée de vie de l'outil.

Les domaines d'application

Céramique – tous les types durs et mous :
Porcelaine / Gres / Granite / Carrières / Terrazzo / Pierre artificielle / Terracota / Aggloméré

Fibre de verre / GRP
(Verre en plastique renforcé) / Plexiglas



Système de refroidissement à eau professionnel

- Système d'alimentation en eau avec un régulateur pour contrôler l'écoulement de l'eau.
- Fixation et enlèvement facile.

Designation	Conditionné par	Réf	Code EAN	Prix tarif HT
Kit complet :				
① - Réservoir d'eau sous pression de 1 litre - Tuyau d'eau - Unité de régulation d'eau	3	4932352330*	4002395369898	16,14 €
② Guide de perçage à ventouse Pour foret / scies cloches diam 19/68 mm.	1	4932352332	4002395369911	51,50 €



*Jusqu'à épuisement du stock.

SCIES CLOCHES POUR OUTILS À CHOCS



Optimiser pour les outils à chocs sans fil



- ① Couronne amincie
 - 8 TPI (dents par l'Inche) = trou plus régulier et sans bavures
 - épaisseur 0,60 mm = moins de résistance aux frottements :
 - Jusqu'à 40% + rapide
- ② Optimisée pour le perçage des métaux minces
- ③ Bi-metal à 8% Cobalt pour la résistance à l'usure et une durée de vie supérieure
- ④ Ressort d'éjection automatique des rondelles de coupe
- ⑤ Arrêt de sécurité pour empêcher de passer au travers du matériau
- ⑥ Queue HEX 6 pans 1/4" pour les outils à chocs

Utilisation

Acier : 2,00 mm (max)

Aluminium et inox : 1,50 mm (max)

Scies cloches Shockwave

NOUVEAU

	Ø (mm)	Conditionné par	Réf	Code EAN	Prix tarif HT	
	19	1	49569805	045242321094	19,85 €	
	22	1	49569810	045242321100	19,85 €	
	25	1	49569815	045242321117	19,85 €	
①	29	1	49569820	045242321124	19,85 €	
	32	1	49569825	045242321131	19,85 €	
	35	1	49569830	045242321148	19,85 €	
	38	1	49569835	045242321155	19,85 €	
②	Set 3 scies cloche Shockwave impact					
	Ø 22 / 29 / 35 mm.		3	49224800	045242321162	52,40 €
		Ressort éjection avec vis	1	4932430466	4002395381272	0,62€
		Foret pilote avec arbre	1	4932430477	4002395381388	7,25 €



Accessoires pour aspirateurs M12/M18

Designation	Pour système d'extraction des poussières Milwaukee	Conditionné par	Réf	Code EAN	Prix tarif HT
① Collecteur	M18 CDEX / M18/28 CPDEX, M12 DE	2	49902301	045242337279	16,22 €
② Filtres EPA	M18 CDEX / M18/28 CPDEX, M12 DE	3	49902306	045242299454	25,40 €
③ Suceur plat	M12 DE	1	49902325*	045242297603	10,10 €
④ Kit : filtre EPA+bac+couvercle	M12 DE	3	49902340	045242299461	30,50 €
⑤ Kit : filtre EPA+bac+couvercle	M18 CDEX / M18/28 CPDEX	1	49902342	045242341948	20,30 €
⑥ M12DEAC Kit pour connecter seul le M12DE Sortie Ø 37 exter Ø 32 int		1	4932430479	4002395381401	10,10 €



NOUVEAU



NOUVEAU

Poignées latérales

Designation	Conditionné par	Réf	Code EAN	Prix tarif HT
① Poignée latérale avec butée de profondeur graduée pour perceuse à collet Ø 43 mm.	1	4932373725	4002395352647	12,43 €
② Poignée latérale avec butée de profondeur graduée pour toutes perceuses à collet court (13 mm) et Ø 43 mm.	1	4932364149	4002395342198	20,66 €



Câbles QUIK-LOK

Longueur câble (m)	Version pays	Conditionné par	Réf	Code EAN	Prix tarif HT
4	EU	1	4932373502	4002395351725	25,78 €
10	EU	1	4932373503	4002395351732	40,22 €
4	CH	1	4932373504	4002395351749	25,78 €
4	AUS	1	4932373506	4002395351763	25,78 €
4	GB	1	4932373508	4002395351787	40,22 €
4	GB	1	4932373510	4002395351800	40,22 €
6	EU	1	4932364483 ¹	4002395337620	36,09 €
Kit de réparation QUIK-LOK		1	4931380758	4002395714551	14,08 €



¹ Plus solide, résistance à l'acide, non-réparable.

*Jusqu'à épuisement du stock.

Collecteur de poussière

Designation	Conditionné par	Réf	Code EAN	Prix tarif HT
① Collecteur de poussières Pour le perçage Ø 5 – 8 mm.	1	4932265320	4002395302741	5,31 €
Sac à poussière en tissu pour 345547.	1	4932346182	4002395313273	31,44 €
② Xtractor Récupération de la poussière pour les perçages au mur ou au plafond Ø 28 mm maxi. Compatible avec aspirateur Ø 26 à 41 mm.	1	4932430446	4002395381074	15,30 €
③ Xtractor PHDE72. Pour le forage et le carottage du Ø 6 à 72 mm. Brosse pouvant être enlevée pour le carottage. Sortie Ø 037 exter Ø 032 int. Lèvres d'étanchéité (2 pcs) : 4931448564. Brosse de remplacement : 4931448565.	1	4932430480	4002395381418	49,98 €
DE16 - Assistance pour extracteur universel.				
④ Unité DE16, 1 poignée latérale et 3 colliers adaptateurs, 2 buses de raccordement aspirateur (49902301)	1	4932430835	4002395384976	100,98 €



Renvoi d'angle universel

Il permet de convertir la perceuse HDE 13 RQD et autres modèles en perceuse à renvoi d'angle.

Pour perçage intensif dans des endroits difficilement accessibles.

La tête et le manchon sont orientables sur 360° et verrouillables en toute position.

2 vitesses : 1. lente : réduit la vitesse de 30 % pour augmenter le couple de 50 %.

2. rapide : augmente la vitesse de rotation de 50 %.

Designation	Conditionné par	Réf	Code EAN	Prix tarif HT
Renvoi d'angle complet	1	48062871	045242088812	167,14 €

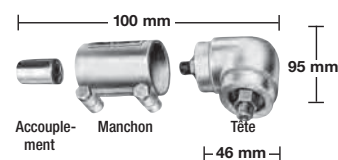

La tête et le manchon sont réglables sur 360° et verrouillables en toute position.

Embout de vissage



Empreinte forgée pour s'insérer parfaitement dans la tête de vis et supprimer les dérapages. Traitement extra-durcisseur à 870°C. Résultat d'une qualité extra-dure de 60 HRC. Les embouts Milwaukee® durent vraiment plus longtemps et offrent une très grande résistance à l'usure.

Corps extrêmement résistant en acier S2 haute qualité pour transmettre intégralement le couple.

Nous signons la qualité. Tous les embouts de vissage sont gravés au laser avec notre logo et le type / taille de l'embout pour une identification facile.

	Type	Longueur totale A mm	Conditionné par	Quantité commandée	Réf	Code EAN	Prix tarif HT
	PH 1	25	25	1	4932399586	4002395362363	14,43 €
	PH 2	25	25	1	4932399587	4002395362370	14,43 €
	PH 3	25	25	1	4932399588	4002395362387	14,43 €
	PZ 1	25	25	1	4932399589	4002395362394	14,43 €
	PZ 2	25	25	1	4932399590	4002395362400	14,43 €
	PZ 3	25	25	1	4932399591	4002395362417	14,43 €
	TX 10	25	25	1	4932399594	4002395362448	16,35 €
	TX 15	25	25	1	4932399595	4002395362455	16,35 €
	TX 20	25	25	1	4932399596	4002395362462	16,35 €
	TX 25	25	25	1	4932399597	4002395362479	16,35 €
	TX 30	25	25	1	4932399599	4002395362493	16,35 €
	TX 40	25	25	25	1	4932399600	4002395362509

Coffret d'embouts

Designation	Conditionné par	Quantité commandée	Réf	Code EAN	Prix tarif HT
Contenu Embouts de vissage 25 mm de longueur PH 1 x 2 / PZ 1 x 2 / TX 10 x 2 / TX 25 x 3 PH 2 x 3 / PZ 2 x 3 / TX 15 x 2 / TX 30 x 2 PH 3 x 2 / PZ 3 x 2 / TX 20 x 3 / TX 40 x 2 Embouts de vissage 50 mm de longueur PH 1 x 1 / PZ 1 x 1 / TX 20 x 1 PH 2 x 1 / PZ 2 x 1 / TX 25 x 1 Porte-embout magnétique avec réception Hex x 1	35	1	4932352068	4002395367214	20,30 €
Présentoir de comptoir contient 6 coffrets d'embouts de vissage – 35 pièces (4932352068)	6	1	4932352063	4002395366699	125,40 €



Porte embouts magnétiques

Designation	Conditionné par	Réf	Code EAN	Prix tarif HT
① Porte-embout magnétique à déverrouillage rapide. L = 58 mm.	1	4932373483	4002395351060	9,60 €
② Porte embout Spécial Placo-Plâtre	1	4932430179	4002395378401	15,20 €



Kits compacts d'embouts de vissage

Ces coffrets haute qualité pour professionnels sont disponibles en 3 assortiments différents.

Design « de poche »: 110 mm x 65 mm x 15 mm.

Fermeture par loquet – ouverture facile et fermeture sécurisée.

Renfort latéral supplémentaire pour embouts de vissage de 50 mm.

Fenêtre frontale pour protéger les embouts de la poussière.

Embouts de vissage haute qualité d'une dureté de 60 HRC et réception 6 pans Hex 1/4".

Embouts de 25 mm norme DIN 3126 – C 6.3.

Embouts de 50 mm DIN 3126 – E 6.3.

2 versions équipées des forets HSS-G monobloc extrêmement résistants selon la norme DIN 1412 C.

Affûtage en croix avec un angle de coupe de 135°C pour un centrage précis. Spirale de type N pour une évacuation rapide des copeaux. Réception répondant à la norme DIN 3126 – E 6.3. Pour perçage dans l'acier, la fonte, les métaux alliés et non alliés jusqu'à 900 N/mm².

Porte-embout magnétique à déverrouillage rapide.

Designation	Conditionné par	Quantité minimum	Réf	Code EAN	Prix tarif HT
Coffret vissage 12 pièces 25 mm: SL 0,8 x 5,5 mm x 1 25 mm: PH1 x 1 / PH2 x 2 / PH3 x 1 25 mm: PZ1 x 1 / PZ2 x 2 / PZ3 x 1 50 mm: PH2 x 1 50 mm: PZ2 x 1 Porte-embout magnétique déverrouillage rapide	12	1	4932399513	4002395361601	25,50 €
Coffret TITANIUM 12 pièces 25 mm: PH2 x 1 25 mm: PZ1 x 1 / PZ2 x 1 / PZ3 x 1 25 mm: TX15 x 1 / TX20 x 1 / TX25 x 1 / TX30 x 1 / TX40 x 1 Embout-forets HSS: Ø 3 mm et Ø 5 mm Porte-embout magnétique à déverrouillage rapide	12	1	4932399514	4002395361618	27,80 €
Coffret UNIVERSEL 12 pièces 25 mm: SL 0,8 x 5,5 mm x 1 25 mm: PH1 x 1 / PH2 x 2 / PH3 x 1 25 mm: TX10 x 1 / TX15 x 1 / TX20 x 1 / TX25 x 1 Embout-forets HSS: Ø 3,3 mm et Ø 4,2 mm Porte-embout magnétique à déverrouillage rapide	12	1	4932399516	4002395361632	25,50 €
Coffret robuste de 27 pièces : PH1 x 2 / PH2 x 2 / PH3 x 1 PZ1 x 2 / PZ2 x 4 / PZ3 x 2 TX10 x 2 / TX15 x 3 / TX20 x 3 TX25 x 3 / TX30 x 1 / TX40 x 1 Porte-embout magnétique à déverrouillage rapide	27	1	4932352747	4002395374052	36,13 €

①



②



③



④



SHOCKWAVE IMPACT DUTY

IMPACT

Embout de vissage pour visseuses à chocs

Conçue spécialement pour les visseuses et outils à chocs, la gamme SHOCKWAVE est idéale pour les applications de fixations et de perçages difficiles et intensifs.

« Shock Zone » : la zone de torsion.

La "Shock Zone" absorbe et élimine les torsions dues au couple pour supprimer les risques de rupture. La combinaison entre la « Shock Zone » et le traitement thermique spécifique absorbe mieux les impacts et augmente la résistance de l'embout pour une transmission parfaite du couple.

L'empreinte forgée s'insère parfaitement dans la tête de vis sans risque de dérapage et d'usure rapide.

Fabriqués en acier spécial : réalisés dans un acier spécialement formulé par Milwaukee® pour garantir une plus grande résistance à l'usure, les embouts et douilles SHOCKWAVE durent vraiment plus longtemps.



A) 25 mm 1/4" Hex - DIN 3126 - C 6.3
B) 50 mm 1/4" Hex - DIN 3126 - E 6.3
C) 90 mm 1/4" Hex - DIN 3126 - E 6.3

Type	Longueur totale A mm	Fourni avec	Conditionné par	Quantité minimum	Réf	Code EAN	Prix tarif HT	
Phillips 	PH 1	25	①	2	1	4932430850	4002395385126	1,40 €
		90	①	1	1	4932430851	4002395385133	1,78 €
	PH 2	25	①	2	1	4932430852	4002395385140	1,40 €
		25	②	25	10	4932430853	4002395385157	20,20 €
		50	①	1	1	4932430854	4002395385164	2,33 €
		50	②	10	10	4932430855	4002395385171	19,90 €
		90	①	1	1	4932430856	4002395385188	1,78 €
	PH 3	25	①	2	1	4932430857	4002395385195	1,40 €
		50	①	1	1	4932430858	4002395385201	2,33 €
90		①	1	1	4932430859	4002395385218	1,78 €	
Pozidrive 	PZ 1	25	①	2	1	4932430860	4002395385225	1,40 €
		25	②	25	10	4932430861	4002395385232	25,00 €
		90	①	1	1	4932430862	4002395385249	1,78 €
	PZ 2	25	①	2	1	4932430863	4002395385256	1,40 €
		25	②	25	10	4932430864	4002395385263	16,12 €
		50	①	1	1	4932430865	4002395385270	2,33 €
		50	②	10	10	4932430866	4002395385287	19,90 €
		90	①	1	1	4932430867	4002395385294	1,78 €
	PZ 3	25	①	2	1	4932430868	4002395385300	1,40 €
		25	②	25	10	4932430869	4002395385317	25,00 €
		50	①	1	1	4932430870	4002395385324	2,33 €

① Blister





② Coffret



Quantité de commande minimum = 10 pcs (livrées dans un présentoir). Commandes > 10 pcs doivent être commandées par multiple de 10.

Présentoir de comptoir



	Type	Longueur totale A mm	Fourni avec	Conditionné par	Quantité minimum	Réf	Code EAN	Prix tarif HT	
	TX 10	25	①	2	1	4932430871	4002395385331	1,40 €	
		TX 15	25	①	2	1	4932430872	4002395385348	1,40 €
			50	①	1	1	4932451286	4002395157440	1,70 €
		25	②	25	10	4932430873	4002395385355	25,00 €	
	TX 20	25	①	2	1	4932430874	4002395385362	1,40 €	
		25	②	25	10	4932430875	4002395385379	16,12 €	
		50	①	1	1	4932430876	4002395385386	2,33 €	
		50	②	10	10	4932430877	4002395385393	16,24 €	
		90	①	1	1	4932430878	4002395385409	1,78 €	
	TX 25	25	①	2	1	4932430879	4002395385416	1,40 €	
		25	②	25	10	4932430880	4002395385423	16,12 €	
		50	①	1	1	4932430881	4002395385430	2,33 €	
		50	②	10	10	4932430882	4002395385447	15,5 €	
		90	①	1	1	4932430883	4002395385454	1,78 €	
	TX 27	25	①	2	1	4932430884	4002395385461	2,05 €	
	TX 30	25	①	2	1	4932430885	4002395385478	1,40 €	
		25	②	25	10	4932430886	4002395385485	16,12 €	
		50	①	1	1	4932430887	4002395385492	1,78 €	
TX 40	25	①	2	1	4932430888	4002395385508	1,40 €		
	25	②	25	10	4932430889	4002395385515	21,00 €		
	50	①	1	1	4932430890	4002395385522	2,15 €		
TX 50	25	①	2	1	4932430891	4002395385539	1,40 €		
	25	②	15	10	4932430892	4002395385546	16,24 €		
	Hex 2.5 mm	25	①	2	1	4932430893	4002395385553	1,90 €	
	Hex 3 mm	25	①	2	1	4932430894	4002395385560	1,90 €	
	Hex 4 mm	25	①	2	1	4932430895	4002395385577	1,40 €	
	Hex 5 mm	25	①	2	1	4932430896	4002395385584	1,40 €	
	Hex 6 mm	25	①	2	1	4932430897	4002395385591	1,90 €	
	Hex 8 mm	25	①	2	1	4932430898	4002395385607	3,50 €	
	Hex 10 mm	25	①	2	1	4932430899	4002395385614	4,20 €	
	Hex 12 mm	25	①	2	1	4932430900	4002395385621	5,20 €	
	SL 0.6 x 4.5	25	①	2	1	4932430901	4002395385638	1,40 €	
	SL 0.8 x 5.5	25	①	2	1	4932430902	4002395385645	1,40 €	
	SL 1.2 x 6.5	25	①	2	1	4932430903	4002395385652	1,40 €	

① Blister



② Coffret



Quantité de commande minimum = 10 pcs (livrées dans un présentoir). Commandes > 10 pcs doivent être commandées par multiple de 10.

Présentoir de comptoir



SHOCKWAVE IMPACT DUTY TM

Coffrets Shockwave Impact DutyTM

Designation	Conditionné par	Quantité minimum	Réf	Code EAN	Prix tarif HT
<p>Coffret Puck aimanté 15 pièces Schockwave. Livré en présentoir de comptoir.</p>					
① 15 embouts de vissage Schockwave Impact Duty TM Longueur 25 mm : 1 x PH1 / 2 x PH2. 1 x PZ1 / 2 x PZ2 / 1 x PZ3. 1 x TX10 / 2 x TX15 / 2 x TX20 / 1 x TX25 / 1 x TX30. 1 porte-embout magnétique de 60 mm de longueur.	15	10	4932430904	4002395385669	16,57 €
<p>Coffret 33 pièces Schockwave embouts et douilles. Livré en présentoir de comptoir pour toute commande de 6 ou multiple de 6.</p> <p>Embouts shockwave Impact DutyTM : 25 embouts 25 mm 1 x PH1 / 2 x PH2 / 1 x PH3 / 2 x PZ1 / 3 x PZ2 / 2 x PZ3 / 2 x TX10 / 2 x TX15 / 3 x TX20 / 2 x TX25 / 2 x TX30 / 1 x TX40 / 1 x TX50 5 embouts 50 mm 1 x PH2 / 1 x PZ2 / 1 x TX15 / 1 x TX20 / 1 x TX25 3 douilles magnétiques 48 mm 1 x Hex 7 mm / 1 x Hex 8 mm / 1 x Hex 10 mm 1 porte-embout magnétique 60 mm</p>					
②	33	1	4932430905	4002395385676	35,60 €



①

NOUVEAU



②

Coffrets Shockwave Impact Duty™

NOUVEAU

Designation	Conditionné par	Quantité minimum	Réf	Code EAN	Prix tarif HT
<p>Coffret 48 pièces Shockwave (embouts et forets). Livré en présentoir de comptoir pour toute commande de 6 ou multiple de 6.</p> <p>4 forets 6 pans Shockwave Impact Duty™ : Ø 3 / 4 / 5 / 6 mm Embouts Shockwave Impact Duty™ : 32 embouts 25 mm 2 x PH1 / 2 x PH2 / 1 x PH3 2 x PZ1 / 3 x PZ2 / 1 x PZ3 3 x TX10 / 3 x TX15 / 3 x TX20 / 3 x TX25 / 3 x TX30 / 1 x TX40 1 x Hex 4 mm / 1 x Hex 5 mm 1 x SL 0.6 x 4.5 / 1 x SL 0.8 x 5.5 / 1 x SL 1.2 x 6.5 8 embouts 50 mm 1 x PH1 / 1 x PH2 1 x PZ1 1 x TX10 / 1 x TX15 / 1 x TX20 / 1 x TX 25 / 1 x TX30 3 embouts 90 mm 1 x PZ2 1 x TX20 / 1 x TX25 1 porte-embout magnétique 60 mm</p>	48	1	4932430906	4002395385683	40,70 €



①



<p>Coffret 56 pièces Shockwave (embouts XL). Livré en présentoir de comptoir pour toute commande de 6 ou multiple de 6.</p> <p>Embouts Shockwave Impact Duty™ 48 embouts 25 mm 2 x PH1 / 3 x PH2 / 1 x PH3 3 x PZ1 / 4 x PZ2 / 2 x PZ3 3 x TX10 / 3 x TX15 / 4 x TX20 / 4 x TX25 / 4 x TX30 / 3 x TX40 / 2 x TX50 2 x Hex 4 mm / 2 x Hex 5 mm 2 x SL 0.6 x 4.5 / 2 x SL 0.8 x 5.5 / 2 x SL 1.2 x 6.5 7 embouts 50 mm 1 x PH2 1 x PZ1 / 1 x PZ2 1 x TX10 / 1 x TX15 / 1 x TX20 / 1 x TX 25 1 porte-embout magnétique 60 mm</p>	56	1	4932430907	4002395385690	40,70 €
--	----	---	------------	---------------	---------



②



<p>Coffret 40 pièces Shockwave (embouts, douilles, forets, porte-embouts). Livré en présentoir de comptoir pour toute commande de 6 ou multiple de 6.</p> <p>3 forets 6 pans Shockwave Impact Duty™ : Ø 3 / 4 / 5 mm Embouts Shockwave Impact Duty™ : 25 embouts 25 mm 1 x PH1 / 2 x PH2 1 x PZ1 / 3 x PZ2 2 x TX10 / 2 x TX15 / 3 x TX20 / 2 x TX25 / 2 x TX30 / 1 x TX40 / 1 x TX50 1 x Hex 4 mm / 1 x Hex 5 mm 1 x SL 0.6 x 4.5 / 1 x SL 0.8 x 5.5 / 1 x SL 1.2 x 6.5 8 embouts 50 mm 1 x PH2 1 x PZ1 / 1 x PZ2 1 x TX10 / 1 x TX15 / 1 x TX20 / 1 x TX 25 / 1 x TX30 3 embouts 90 mm 1 x PZ2 1 x TX20 / 1 x TX25 1 porte-embout magnétique 60 mm 1 porte-embout magnétique 90 mm 2 Douilles magnétiques Shockwave Impact Duty™ 48 mm : 1 x Hex 8 mm / 1 x Hex 10 mm</p>	40	1	4932430908	4002395385706	49,00 €
---	----	---	------------	---------------	---------



③



SHOCKWAVE IMPACT DUTY

Kits tournevis compacts Shockwave Impact Duty™

Design ultra plat.

Long porte-embout pour aller visser jusqu'à 110 mm de profondeur.

Poignée permettant le chargement du tournevis.

Pince métal pour dénuder les fils Ø 0,75 / 1,00 / 1,50 / 2,50 mm².

Anse métallique jusqu'à 5 mm².



Designation	Longueur totale A mm	Conditionné par	Quantité minimum	Réf	Code EAN	Prix tarif HT
Kit tournevis Shockwave 12 pièces N°1 Livré en présentoir de comptoir						
① 1 x PH2/ 1 x PZ1 / 2 x PZ2 / 1 x PZ3/ 1 x TX20 / 1 x TX25/ 1 x SL 0.6 x 4.5 mm / 1 x SL 0.8 x 5.5 mm/ 1 x Hex 4 / 1 x Hex 5/ 1 x porte-embout de 76 mm.	25	12	10	4932430909	4002395385713	17,70 €
Kit tournevis Shockwave 12 pièces N°2 Livré en présentoir de comptoir						
② 1 x PH2/ 1 x PZ1 / 2 x PZ2 / 1 x PZ3/ 1 x TX20 / 1 x TX25/ 1 x SL 0.6 x 4.5 mm / 1 x SL 0.8 x 5.5 mm/ 1 x Hex 4 / 1 x Hex 5/ 1 x porte-embout de 76 mm.	25	12	10	4932430910	4002395385720	17,70 €
Kit tournevis Shockwave 12 pièces N°3 Livré en présentoir de comptoir						
③ 2 x TX10 / 3 x TX15 / 2 x TX20 / 2 x TX25 / 1 x TX30 / 1 x TX40/ 1 x porte-embout de 76 mm.	25	12	10	4932430911	4002395385737	17,70 €

①



②



③





Douilles 1/2" Shockwave Impact Duty™

En Chrome-Molybdenum : pour une résistance à toute épreuve.

Zone de préhension à 6 pans pour un maniement facile même avec des mains glissantes

Nouveau profil de la douille permettant un entraînement de l'écrou par les faces et non plus par les angles : réduction des contraintes, réduction du matage et longévité accrue.

Construction à parois affinées pour un meilleur accès.

Douille longue : plus besoin de rallonge et idéale pour les tiges filetées.

Gravure laser de la taille pour une identification immédiate de la douille.

A (mm)	B (mm)	C (mm)	D (mm)	E (mm)	F (mm)	Conditionné par	Réf	Code EAN	Prix tarif HT
1/2" carré	8	78	12	15	21.8	1	4932352847	4002395375059	7,56 €
1/2" carré	10	78	12	17	21.8	1	4932352848	4002395375066	7,65 €
1/2" carré	11	78	12	18	21.8	1	4932352849	4002395375073	7,74 €
1/2" carré	12	78	12	19	21.8	1	4932352850	4002395375080	7,83 €
1/2" carré	13	78	12	20	23.8	1	4932352851	4002395375097	8,09 €
1/2" carré	14	78	15	22	23.8	1	4932352852	4002395375103	8,18 €
1/2" carré	16	78	15	23.8	23.8	1	4932352853	4002395375110	8,27 €
1/2" carré	17	78	18	25.8	25.8	1	4932352854	4002395375127	8,36 €
1/2" carré	19	78	21	27.8	27.8	1	4932352855	4002395375134	8,81 €
1/2" carré	21	78	24	29.8	29.8	1	4932352856	4002395375141	9,34 €
1/2" carré	24	78	24	33.8	33.8	1	4932352857	4002395375158	10,67 €
1/2" carré	27	78	24	37.8	37.8	1	4932352858	4002395375165	12,45 €
1/2" carré	30	78	24	41.8	38	1	4932352859	4002395375172	14,23 €
1/2" carré	32	78	24	43.8	38	1	4932352860	4002395375189	16,01 €

① Coffret 10 douilles 1/2" Shockwave Impact Duty™									
Contenu : 8 / 10 / 11 / 12 / 13 / 14 / 16 / 17 / 19 / 21 mm.	10	4932352861	4002395375196	100,98 €					

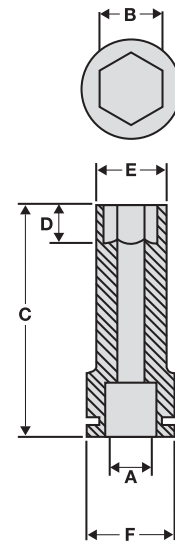

Douilles 1/4" Shockwave Impact Duty™

Designation	Conditionné par	Réf	Code EAN	Prix tarif HT
-------------	-----------------	-----	----------	---------------

Coffret 20 douilles 1/4" Shockwave Impact Duty™

12 douilles 1/4" : 4 / 4.5 / 5 / 5.5 / 6 / 7 / 8 / 9 / 10 / 11 / 12 / 13 mm.
longueur 50 mm.

① 6 embouts tournevis 25 mm : PH2, PZ2, TX 15, TX20, TX25, TX30	20	4932352862	4002395375202	100,98 €
1 adaptateur HEX 1/4" Hex > carré 1/4"				
1 adaptateur carré F 1/4" > 1/4" Hex.				
Porte-embout magnétique pour embouts tournevis.				

A	B (mm)	C (mm)	D (mm)	E (mm)	F (mm)
1/4"	4	50	3	7.7	12.8
1/4"	4.5	50	3.5	8	12.8
1/4"	5	50	4	8.8	12.8
1/4"	5.5	50	4.5	9.5	12.8
1/4"	6	50	6	9.8	12.8
1/4"	7	50	6	11.4	12.8
1/4"	8	50	7.5	12.5	12.8
1/4"	9	50	7.5	13.8	13.8
1/4"	10	50	9	14.3	14.3
1/4"	11	50	11	16.8	16.8
1/4"	12	50	12	17.8	17.8
1/4"	13	50	12	18.8	18.8

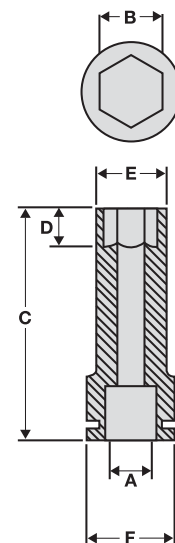

SHOCKWAVE IMPACT DUTY TM

Porte-embouts magnétiques

Construction spécifique avec traitement thermique pour une résistance et durabilité accrues.
Idéal avec les outils à chocs.
Aimant puissant pour un maintien optimal.

Designation	Longueur totale A mm	Conditionné par	Quantité minimum	Réf	Code EAN	Prix tarif HT
① Porte-embout magnétique queue 6 pans 1/4" Hex (DIN 3126 – E 6.3).	60	1	1	4932352406	4002395370658	9,34 €
② Porte-embout magnétique 60mm - 100 pièces sous boîte	60	100	100	4932430478	4002395381395	7,50 €
③ Rallonge porte-embout magnétique queue 6 pans 1/4" Hex (DIN 3126 – E 6.3).	152	1	1	48324511	045242301980	9,16 €
④ Rallonge porte-embout magnétique queue 6 pans 1/4" Hex (DIN 3126 – E 6.3).	305	1	1	48324512	045242301997	10,84 €



Douilles magnétiques Shockwave Impact Duty™

Construction spécifique avec traitement thermique pour une résistance et durabilité accrues.
Aimant puissant pour un maintien optimal.
Emmanchement 6 pans 1/4"Hex (DIN 3126 - E 6,30). Idéal pour les outils à chocs et les couples élevés.

Taille mm AF (plat à plat)	Pour boulon	Longueur totale A mm	Conditionné par	Réf	Code EAN	Prix tarif HT
5.5	M3	65	1	4932352536	4002395371945	6,65 €
6.0	M3.5	65	1	4932352537	4002395371952	6,76 €
1/4"	-	65	1	4932352538	4002395371969	6,76 €
7.0	M4	65	1	4932352539	4002395371976	6,93 €
5/16"	-	65	1	4932352540	4002395371983	6,93 €
8.0	M5	65	1	4932352541	4002395371990	6,96 €
3/8"	-	65	1	4932352542	4002395372003	6,96 €
10.0	M6	65	1	4932352543	4002395372010	7,14 €
12.0	M7	65	1	4932352544	4002395372027	7,80 €
13.0	M8	65	1	4932352545	4002395372034	7,85 €
17.0	M10	65	1	4932352546	4002395372041	11,45 €
① Coffret 5 douilles Shockwave Impact Duty™. Ø 7 / 8 / 10 / 12 / 13 mm.			5	4932352822	4002395374809	46,14 €



Adaptateurs

Designation	Longueur totale A mm	Conditionné par	Réf	Code EAN	Prix tarif HT
① Adaptateur 6 pans Hex 1/4" -> carré 1/4" DIN 3126 – E 6.3	50	1	48325030	045242195039	7,00 €
② Adaptateur 6 pans Hex 1/4" -> carré 1/2" DIN 3126 – E 6.3	50	1	48325032	045242195046	8,17 €
③ Adaptateur carré 1/2" -> 1/4" femelle. Pour tous type d'embouts.	50	1	48034410	045242195015	19,85 €





Forets HSS G Shockwave Impact Duty™

Forets à emmanchement direct 6 pans.

Pointe DIN 1412C. Angle : 135°.

Foret au design Thunderweb. 1/4" (DIN 3126 - E 6.3)

Couleur : oxyde noir.

Utilisation : perçage dans l'acier allié et non allié jusqu'à 900 N/mm², de l'acier moulé, de la fonte, des matériaux non ferreux et des plastiques durs.

Le foret Thunderweb est de forme parabolique pour plus de solidité.

Double taillant affûté pour accélérer les perçages sans effort de pression.

Progression supérieure dans les perçages profonds.

Ejecte les copeaux rapidement, dissipe mieux la chaleur ce qui permet une meilleure durée de vie.

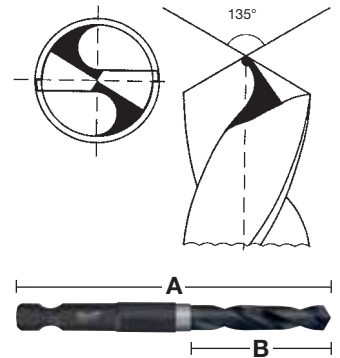

①

Ø (mm)	Longueur totale A mm	Longueur utile B mm	Conditionné par	Réf	Code EAN	Prix tarif HT
3	70	23	1	4932352448	4002395371075	3,62 €
3.2	70	23	1	4932352606	4002395372645	3,66 €
4	80	32	1	4932352449	4002395371082	3,85 €
4.8	90	29	1	4932352607	4002395372652	3,79 €
5	90	29	1	4932352450	4002395371099	4,08 €
6	93	32	1	4932352451	4002395371105	4,31 €
7	96	35	1	4932352452	4002395371112	4,53 €
8	96	35	1	4932352453	4002395371129	4,76 €

① Set de 6 pcs Shockwave Impact Duty™.

Ø 3 / 4 / 5 / 6 / 7 / 8 mm.

6

4932352454

4002395371136

19,90 €

KNUCKLE™

Rotule pour visseuses à chocs

- Peut être utilisé avec perceuse filaire et sur batterie
- Très compact.
- Idéale pour les travaux dans les endroits confinés.
- Construction Shockwave pour une durée de vie X10
- Angle de 0° à 30°
- Emmanchement Hex 1/4" pour un maintien total dans le mandrin.
- Pour visseuses à chocs allant jusqu'à 180 Nm de couple.



* Hauteur à 30° longueur 40 mm



①

Designation	Conditionné par	Quantité commandée	Réf	Code EAN	Prix tarif HT
Knuckle™					
1 x Knuckle™, 1 x PH1 / 2 x PH2, 1 x PZ1 / 2 x PZ2 / 1 x PZ3, 1 x TX15 / 1 x TX20 / 1 x TX25.	11	1	4932352938	4002395375967	33,24 €
① Présentoir de comptoir. (contient 10 coffrets de 10 pièces 4932352938)	10	1	4932352939	4002395375974	332,42 €



OSD 2 - Renvoi d'angle

La solution idéale pour tous les travaux de perçage et de vissage en endroits confinés.



1. Réception 1/4" Hex
 - Magnétique
 - Mécanisme de blocage du foret
 - Angle de renvoi de 90°
 - Accepte les embouts de vissage et les forets en fixation standard 25 mm (C 6.3) et queue 6 pans (E 6.3)
 2. Mécanisme et corps en métal
 - Pignons de précision biseautés pour un fonctionnement souple et précis
 - Excellente transmission des forces
 - D'une hauteur de seulement 51 mm, le renvoi d'angle est parfaitement adapté aux espaces restreints
 3. Poignée latérale antidérapante
 - Pivotante sur 360°, pour droitiers et gauchers
 - Verrouillage à 4 positions
 4. Arbre Hex à deux niveaux
 - Niveau 1 : arbre Hex standard 1/4" / (6 mm) soit pour les outils équipés d'une réception directe des embouts soit directement sur le mandrin
 - Niveau 2 : arbre Hex 10 mm pour un meilleur blocage dans les mandrins de plus grande taille, pour les applications plus exigeantes
- Qualité industrielle
- Utilisable avec tous les outils sans fil
 - Pour des applications avec un couple jusqu'à 40 Nm, à 1750 tr/min maximum
 - Polyvalence
 - Le renvoi d'angle OSD 2 est utilisable pour les applications de perçage et de vissage



Designation	Conditionné par	Quantité commandée	Réf	Code EAN	Prix tarif HT
① Renvoi d'angle OSD 2 Présentoir de comptoir.	1	1	4932352320	4002395369799	79,00 €
② (contient 6 OSD 2 – OSD 2 (seul) 4932352320)	6	1	4932352321	4002395369805	474,00 €

Accessoires - Visseuses

Designation	Pour modèle	Conditionné par	Réf	Code EAN	Prix tarif HT
① Butée plaquiste	DWE 4000 Q, DWSE 4000 Q, TKSE 2500 Q, 6790, 6743	1	49261036	045242185245	6,29 €
② Butée bardage	TKSE 2500 Q, 6790	1	49261082	045242185375	6,29 €
Porte-embout magnétique 1/4" longueur 76 mm.	DWE 4000 Q, DWSE 4000 Q, 6743	1	48323065	045242128600	17,68 €
Porte-embout magnétique 1/4" longueur 76 mm. Nécessite butée plaquiste 49261036.	TKSE 2500 Q, 6790	1	48323070	045242128655	11,67 €
③ Assortiment 3 douilles magnétiques 6 / 8 / 10 mm.		3	49663004	045242207848	29,18 €
④ M12 BDDX-0A tête déportée pivotante.		1	4932430432	4002395380930	39,78 €
⑤ M12 BDDX-RAA Tête renvoi d'angle multiposition		1	4932430433	4002395380947	39,78 €



Accessoires - Visseuses « Sharp-fire »

Designation	Pour modèle	Conditionné par	Réf	Code EAN	Prix tarif HT
① Embout HEX 1/4" pour Sharp-Fire magazine 48051000 – long 120 mm.	DWE 4000 Q, SE 2500 LMQ, TKSE 2500 Q	1	48301526	045242124312	11,70 €
① Embout HEX 1/4" pour Sharp-Fire magazine 48051005 – long 140 mm	DWE 4000 Q, SE 2500 LMQ, TKSE 2500 Q	1	48301527	045242124329	12,19 €
② Embout Philips pour Sharp-Fire magazine 48051005 – long 140 mm	DWE 4000 Q, SE 2500 LMQ, TKSE 2500 Q	1	48301528	045242124336	12,20 €









Accessoires - Visseuse à chocs

Designation	Conditionné par	Réf	Code EAN	Prix tarif HT
Goupille de sécurité – type carré A monter en force.	1	49170405	045242178919	4,18 €
① Adaptateur : Emmanchement 1/2" sortie 7/16" et Hex 11 mm. pour mèches auto pénétrantes et mèches spirales.	1	48660061	045242155118	30,65 €
② Protection antichocs pour M18 CIW.	1	49162754	045242320455	32,89 €
② Protection antichocs pour M18 CHIW, M28 CHIW	1	49162763	045242324255	53,90 €



Adaptateurs FIXTEC & SDS-plus

Outil	Réception	Réf. 4932	Code EAN 4002395	PRIX TARIF HT	
① FIXTEC	SDS-plus	379877	346561	30,23 €	① 
② FIXTEC	SDS-plus	399152	357628	24,61 €	② 
③ FIXTEC	SDS-plus	352299	369584	30,23 €	③ 
④ FIXTEC	1/2" x 20 UNF	371807	344710	26,60 €	④ 
⑤ FIXTEC	1/2" x 20 UNF	399154	357635	24,61 €	⑤ 
Uniquement pour modèles PLH 16 QEX, M28 HX, V18 HX, PLH 26 QEX, PH 30 Power X, KH 26 XE, KH 24 XE, KH 28 Super XE, BH 26 LXE, PH 26 X.					
⑥ SDS-plus	1/2" x 20 UNF	367438	337668	28,37 €	⑥ 
Adaptateur de mandrin SDS-plus : le mandrin se visse directement.					
⑦ SDS-plus	1/2" x 20 UNF	367166	334438	15,06 €	⑦ 
Adaptateur de mandrin SDS-plus avec vis de serrage					

Mandrin à clé

Capacité Ø mm	Réception	Verrouillage	Vis de sécurité	Rotation seule	Percussion	Outils sans fil	Type clé	Conditionné par	Réf	Code EAN	Prix tarif HT
1.0-10	3/8" x 24	✓	✓	✓	✓	✓	A	1	4932373412	4002395349760	19,46 €
1.0-10	1/2" x 20	✓	✓	✓	✓	✓	A	1	4932269401	4002395302932	17,67 €
1.5-13	1/2" x 20			✓	✓	✓	A	1	4932218111	4002395300051	19,08 €
1.5-13	1/2" x 20	✓	✓	✓	✓	✓	A	1	4932267980	4002395300488	19,46 €
1.0-16	Taper B16			✓			C	1	4932127010	4002395306169	64,91 €
3.0-16	M18x2.5	✓	✓	✓	✓		C	1	4932320014	4002395310784	61,22 €
3.0-16	1/2" x 20			✓	✓		C	1	4932363753	4002395332953	39,98 €
5.0-20	Taper B22			✓			E	1	4932117031	4002395305827	98,16 €



Mandrins à clé spécifiques

Capacité Ø mm	Réception	pour perceuses	Vis de serrage	Type clé	Conditionné par	Réf	Code EAN	Prix tarif HT
1.0-10	3/8" x 24	HDE 6 RQ	✓	H	1	48660817	045242155705	24,39 €
1.0-10	3/8" x 20	HDE 10 RQ	✓	J	1	48662115*	045242157327	39,16 €
2.0-13	1/2" x 20	HDE 13 RQD	✓	K	1	48661355	045242156542	29,00 €



Mandrins à clé emmanchement 6 pans 1/4"

Capacité Ø mm	Réception	Outil sans fil	Type clé	Conditionné par	Réf	Code EAN	Prix tarif HT
0.5-6.5	1/4" Hex	✓	D	1	4932314867	4002395300112	20,16 €



Clé de mandrin et accessoires

Designation	Type	Réf.	Conditionné par	Réf	Code EAN	Prix tarif HT
① Clé de mandrin	A	S2A	1	4932221378	4002395302765	2,91 €
	B	S2AT	1	4932310612	4002395309177	5,61 €
	C	S3T	1	4932221379	4002395306381	6,17 €
	D	S14	1	4932304684	4002395300105	3,80 €
	E	S4	1	4932221380	4002395306398	10,69 €
	G	S2	1	4932319995	4002395303724	1,55 €
	H		1	48663350	045242157600	4,34 €
	J		1	48663240	045242157501	6,20 €
② Clé (SW 13) pour démontage mandrin.			1	4932315788	4002395302611	2,07 €
	Adaptateur Morse No. 3 pour mandrins B 16 à B 22	MT3 - B16	1	4932117042	4002395305834	16,20 €
③ Adaptateur Morse No. 3 pour mandrins B 16 à B 22	MT3 - B22		1	4932117044	4002395305841	16,20 €
Éjecteur DIN 317 taille 3.			1	4932604226	4002395311248	8,26 €

①



②



③



Mandrins autoserrants

Capacité Ø mm	Réception	Verrouillage	Vis de serrage	Rotation seule	Percussion	Outil sans fil	Conditionné par	Réf	Code EAN	Prix tarif HT
1.0-10	3/8" x 24		✓	✓		✓	1	4932349457	4002395318155	30,54 €
1.0-10	1/2" x 20	✓	✓	✓	✓	✓	1	4932364382	4002395337675	31,95 €
1.5-13	1/2" x 20	✓		✓	✓	✓	1	4932376531	4002395346332	33,56 €
1.5-13	1/2" x 20	✓	✓	✓	✓	✓	1	4932376533	4002395346349	33,56 €
1.5-13	1/2" x 20	✓		✓	✓	✓	1	4932364265	4002395334056	44,44 €
1.5-13	1/2" x 20	✓	✓	✓	✓	✓	1	4932364267	4002395334070	44,44 €



Mandrins auto FIXTEC (avec blocage de broche)

Capacité Ø mm	Réception	Verrouillage	Vis de serrage	Rotation seule	Percussion	Outil sans fil	Conditionné par	Réf	Code EAN	Prix tarif HT
1.0-10	3/8" x 24	✓	✓	✓	✓	✓	1	4932371018	4002395339365	20,36 €
1.0-10	1/2" x 20	✓	✓	✓	✓	✓	1	4932372443	4002395345458	27,77 €
1.5-13	1/2" x 20	✓	✓	✓	✓	✓	1	4932371913	4002395345366	44,44 €
1.5-13	3/8" x 24	✓	✓	✓	✓	✓	1	4932399492	4002395361137	33,54 €



Mandrins autoserrants industriels pour percussion

Capacité Ø mm	Réception	Verrouillage	Rotation seule	Percussion	Outil sans fil	Conditionné par	Réf	Code EAN	Prix tarif HT
1.0-13	1/2" x 20	✓	✓	✓	✓	1	4932364266	4002395334063	71,55 €



Mandrins autoserrants industriels pour rotation seule

Capacité Ø mm	Réception	Verrouillage	Rotation seule	Percussion	Outil sans fil	Conditionné par	Réf	Code EAN	Prix tarif HT
3.0-16	B16		✓			1	4932127011	4002395306176	77,00 €



Mandrin à clé - Mandrins d'outils spécifiques

Capacité Ø mm	Réception	Pour modèle	Verrouillage	Rotation seule	Vis de serrage	Conditionné par	Réf	Code EAN	Prix tarif HT
① 1.0-10	1/2" x 20	HDE 10 RQX			✓	1	48661520	045242156795	41,30 €
① 1.5-13	1/2" x 20	HDE 13 RQX			✓	1	42660755	4002395891436	59,00 €
② 1.5-13	FIXTEC		✓	✓		1	4932399214	4002395358236	50,56 €
③ 1.0-10	FIXTEC	M12 BDDX		✓		1	4932430444	4002395381050	32,64 €



Couronnes diamant à eau

WCHP-SB
8–50 mm



- ① Filetage standard 1/2" G
- ② Filetage standard 1 1/4"
- ③ Type & Diamètre gravés sur la réception
- ④ Segments soudés au laser pour des performances de premier plan
- ④ Segments de 10 mm de haut pour la durée de vie



WCHP-SB
52–152 mm



WCHP
52–350 mm



- Segment ultra-fin de 2 mm pour les forages dans béton armé
- Performances et durée de vie exceptionnelles dans les applications très abrasives.

Segments **TURBO** à dessin exclusif

- Segment prérodés pour des performances optimales dès la 1^{ère} utilisation
- Une rainure extérieure et deux intérieures retenant l'eau pour un meilleur refroidissement et des performances de forages

Matériaux	WCHP-SB	WCHP
Ardoise	◆	◆
Asphalte	✗	✗
Béton avec granit abrasif	✓	✓
Béton avec quartz très abrasif	✓	✓
Béton avec silex – très abrasif	◆	◆
– très dur	◆	◆
– tendre	◆	◆
Béton peu abrasif	✓	✓
Brique réfractaire	✗	✗
Granit	✗	✗
Grès normal à dur	◆	◆
Grès tendre/abrasif	◆	◆
Grès très dur	✗	✗
Grès/tuyaux en terre	◆	◆
Marbre	◆	◆
Parpaing	✓	✓
Pierre artificielle très dure	✗	✗
Plaque de plâtre	✓	✓
Porphyre	✗	✗
Tuiles dures	◆	◆
Tuiles tendres	◆	◆
Tuyau béton	✓	✓

✓ Performances maximales.

◆ Bonne performance en forage mais durée de vie limitée.

✗ Déconseillée dans ces matériaux.

Couronnes diamant à eau

Ø (mm)	Designation	DD3 152	DCM2 250C & DCM2 350C	Filetage couronne	Longueur utile B mm	Longueur totale A mm	Conditionné par	Réf	Code EAN	Prix tarif HT
8	WCHP-SB 8	✓	◆	1/2" Gas	70	135	1	4932352072	4002395367269	61,20 €
12	WCHP-SB 12	✓	◆	1/2" Gas	200	265	1	4932352074	4002395367283	61,20 €
14	WCHP-SB 14	✓	◆	1/2" Gas	300	365	1	4932352075	4002395367290	66,30 €
16	WCHP-SB 16	✓	◆	1/2" Gas	300	365	1	4932352077	4002395367313	71,40 €
18	WCHP-SB 18	✓	◆	1/2" Gas	300	365	1	4932352078	4002395367320	71,40 €
20	WCHP-SB 20	✓	◆	1/2" Gas	300	365	1	4932352079	4002395367337	76,50 €
22	WCHP-SB 22	✓	◆	1/2" Gas	300	365	1	4932352080	4002395367344	76,50 €
24	WCHP-SB 24	✓	◆	1/2" Gas	300	365	1	4932352081	4002395367351	81,60 €
25	WCHP-SB 25	✓	◆	1/2" Gas	300	365	1	4932352082	4002395367368	81,60 €
28	WCHP-SB 28	✓	◆	1/2" Gas	300	365	1	4932352083	4002395367375	91,80 €
30	WCHP-SB 30	✓	◆	1/2" Gas	300	365	1	4932352084	4002395367382	91,80 €
32	WCHP-SB 32	✓	◆	1/2" Gas	300	365	1	4932352085	4002395367399	102,00 €
35	WCHP-SB 35	✓	◆	1/2" Gas	300	365	1	4932352086	4002395367405	112,20 €
37	WCHP-SB 37	✓	◆	1/2" Gas	300	365	1	4932352087	4002395367412	122,40 €
40	WCHP-SB 40	✓	◆	1/2" Gas	300	365	1	4932352088	4002395367429	142,80 €
42	WCHP-SB 42	✓	◆	1/2" Gas	300	365	1	4932352089	4002395367436	153,00 €
45	WCHP-SB 45	✓	◆	1/2" Gas	300	365	1	4932352090	4002395367443	163,20 €
50	WCHP-SB 50	✓	◆	1/2" Gas	300	365	1	4932352092	4002395367467	163,20 €
52	WCHP 52		✓	1 1/4" UNC	420	500	1	4932399707	4002395363582	133,17 €
52	WCHP-SB 52	✓		1 1/4" UNC	420	500	1	4932352734	4002395373925	132,60 €
62	WCHP 62		✓	1 1/4" UNC	420	500	1	4932399708	4002395363599	146,18 €
62	WCHP-SB 62	✓		1 1/4" UNC	420	500	1	4932352735	4002395373932	142,80 €
72	WCHP 72		✓	1 1/4" UNC	420	500	1	4932399709	4002395363605	158,20 €
82	WCHP 82		✓	1 1/4" UNC	420	500	1	4932399710	4002395363612	183,23 €
82	WCHP-SB 82	✓		1 1/4" UNC	420	500	1	4932352736	4002395373949	173,40 €
92	WCHP 92		✓	1 1/4" UNC	420	500	1	4932399711	4002395363629	206,26 €
92	WCHP-SB 92	✓		1 1/4" UNC	420	500	1	4932352737	4002395373956	193,80 €
102	WCHP 102		✓	1 1/4" UNC	420	500	1	4932399712	4002395363636	223,28 €
102	WCHP-SB 102	✓		1 1/4" UNC	420	500	1	4932352738	4002395373963	214,20 €
112	WCHP 112		✓	1 1/4" UNC	420	500	1	4932399713	4002395363643	233,29 €
112	WCHP-SB 112	✓		1 1/4" UNC	420	500	1	4932352739	4002395373970	224,40 €
122	WCHP 122		✓	1 1/4" UNC	420	500	1	4932399714	4002395363650	265,33 €
122	WCHP-SB 122	✓		1 1/4" UNC	420	500	1	4932352740	4002395373987	255,00 €
132	WCHP 132		✓	1 1/4" UNC	420	500	1	4932399715	4002395363667	280,35 €
132	WCHP-SB 132	✓		1 1/4" UNC	420	500	1	4932352741	4002395373994	275,40 €
152	WCHP 152		✓	1 1/4" UNC	420	500	1	4932399716	4002395363674	333,41 €
152	WCHP-SB 152	✓		1 1/4" UNC	420	500	1	4932352742	4002395374007	316,20 €
162	WCHP 162		✓	1 1/4" UNC	420	500	1	4932399717	4002395363681	390,48 €
172	WCHP 172		✓	1 1/4" UNC	420	500	1	4932352052	4002395367092	406,98 €
182	WCHP 182		✓	1 1/4" UNC	420	500	1	4932399718	4002395363698	435,54 €
202	WCHP 202		✓	1 1/4" UNC	420	500	1	4932399719	4002395363704	435,54 €
225	WCHP 225		✓	1 1/4" UNC	420	500	1	4932399720	4002395363711	559,69 €
250	WCHP 250		✓	1 1/4" UNC	420	500	1	4932399721	4002395363728	614,76 €
300	WCHP 300		✓	1 1/4" UNC	420	500	1	4932399722	4002395363735	697,86 €
350	WCHP 350		✓	1 1/4" UNC	420	500	1	4932399723	4002395363742	826,02 €

✓ Performances maximales. ◆ Bonne performance en forage mais durée de vie limitée.

WCHP-SB
Ø 8-50 mm

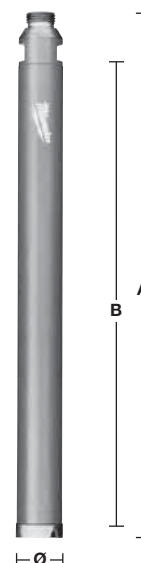

WCHP-SB
Ø 52-152 mm

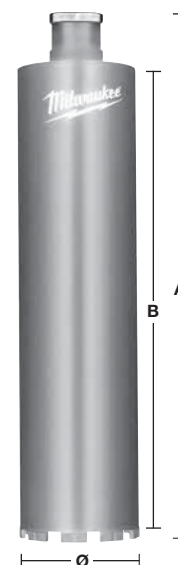

WCHP
Ø 52-350 mm

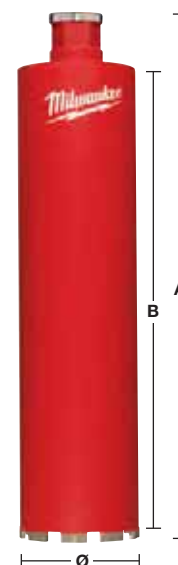

Accessoires : Carotteuse

Designation	DD3 152	DCM2 250C & DCM2 350C	Conditionné par	Réf	Code EAN	Prix tarif HT
<p>Kit de fixation: pour la fixation de l'embase (dans le béton uniquement). Inclus: 1 goujon, 1 écrou papillon et 5 chevilles M 12.</p> <p>①</p>	✓	✓	9	4932399731	4002395363827	62,31 €
<p>(Un foret d. 15 mm est nécessaire pour fixer les chevilles – non fourni).</p>						
<p>Clé 1 3/8": pour maintenir le moteur lors du démontage du bâti.</p> <p>Clé 32 mm : pour maintenir le moteur lors du changement de couronne.</p> <p>Clé 41 mm : pour démonter la couronne.</p>	✓	✓	1	49964705	045242222766	22,06 €
	✓		1	4931428009	4002395844791	11,14 €
	✓	✓	1	4931428010	4002395844807	18,56 €
<p>Système FIXTEC convient à tous les moteurs avec une réception 1 1/4". Empêche le trépan de se bloquer si il est trop serré sur la broche de la machine. Les couronnes peuvent ensuite être enlevées avec un minimum d'effort.</p> <p>②</p>	✓	✓	1	4932352053	4002395367108	141,78 €
<p>Adaptateur : 1 1/4" à 1/2" Adaptateur femelle / femelle 1 1/4" – 1/2". Pour les couronnes Ø < 50 mm.</p>	✓	✓	1	4932352627	4002395372850	27,50 €
<p>Rallonges 1 1/4" femelle / mâle, longueur: 300 mm.</p> <p>③</p>	✓	✓	1	4932399724	4002395363759	75,20 €
<p>1 1/4" femelle / mâle, longueur: 500 mm.</p>	✓	✓	1	4932399725	4002395363766	118,16 €
<p>Colonne télescopique Pour blocage sous plafond. Charge maximale 500 kg et réglable en hauteur de 1,80 € à 2,90 € m.</p> <p>④</p>	✓	✓	1	4932399732	4002395363834	429,70 €
<p>Pompe à vide VP6: pour fixer la carotteuse sur les surfaces propres et polies. Livrée avec: Tuyau de 5 m avec connecteur DW 7. Dépression : – 850 mbar. Aspiration maxi : 6 m³/h (100 l/min). Voltage : 220 – 240 V</p> <p>⑤</p>	✓	✓	1	4932352094	4002395367474	1.018,98 €
<p>⑥</p> <p>Plaque pompe à vide Joint de rechange 4931428665.</p>	✓		1	4932352676	4002395373345	94,55 €
<p>Réservoir d'eau WT 10 Capacité : 10 litres entièrement en acier revêtu de polyester Pome en laiton, 6 bars (maxi). Tuyau 2.5 m avec connecteur rapides.</p> <p>⑦</p>	✓	✓	1	4932399726	4002395363773	202,98 €
<p>Kit collecteur d'eau. Pour modèle DR 152 T avec couronnes maxi Ø 152 mm.</p> <p>⑧</p>			1	4932352677	4002395373352	252,14 €
<p>Joint de rechange DR 152 T.</p>			1	4932352678	4002395373369	21,01 €
<p>Pour modèle DR 250 TV avec une couronnes max Ø 180 mm.</p> <p>⑨</p>			1	4932399727	4002395363780	341,61 €
<p>Joint de rechange DR 250 TV.</p>			1	4932399729	4002395363803	42,97 €
<p>Pour modèle DR 350 T avec couronne maxi. Ø 300 mm.</p> <p>⑨</p>			1	4932399728	4002395363797	341,61 €
<p>Joint de rechange DR 350 T.</p>			1	4932399730	4002395363810	42,97 €
<p>Entretoise T = 50 mm A montrer entre le moteur et la plaque de montage rapide. Avec les couronnes de Ø 250 à 350 mm. Livrée avec l'embase DR 350 T.</p> <p>⑩</p>		✓	1	4932399736	4002395363872	150,39 €
<p>Plaque de montage rapide du moteur. Livrée avec les embases DR 250 TV et DR 350 T.</p>		✓	1	4932399733	4002395363841	150,39 €



FIXTEC pour couronnes diamant

Les adaptateurs brevetés de la gamme FIXTEC Milwaukee® permettent de changer les couronnes diamant en quelques secondes et sans outil.

L'inconvénient majeur des systèmes traditionnels est que les trépan s'auto-serrent sur l'outil lors des perçages. Ils sont alors très difficiles de le démonter.

Avec les nouveaux adaptateurs FIXTEC Milwaukee® il n'a plus de risque de blocage: le trépan ne s'autoserre plus et il peut être démonté et changé très facilement à la main sans l'aide de clés.

Démontage difficile avec clés



Démontage sans outil



La solution FIXTEC

FIXTEC avec aspiration

FIXTEC (CLR) pour couronnes à filetage 1 ¼"UNC. Le système d'aspiration permet d'augmenter la vitesse de forage et d'accroître la durée de vie des couronnes diamant.

Designation	Réception	Filetage couronne	Conditionné par	Réf	Code EAN	Prix tarif HT
② FIXTEC (CLR)	M18 x 2.5	1 ¼" UNC	1	4932352172	4002395368242	386,10 €



FIXTEC sans aspiration

FIXTEC adaptateur pour couronnes à filetage M 16. Utilisez un foret SDS-plus standard comme foret de centrage.

Designation	Réception	Filetage couronne	Conditionné par	Réf	Code EAN	Prix tarif HT
Adaptateur FIXTEC.	M18 x 2.5	M16	1	4932399174	4002395357819	123,59 €
	11 mm Hex	M16	1	4932399220	4002395358342	143,58 €



Couronnes diamant à sec avec aspiration DCHXL

- Segments de 10 mm de haut pour une durée de vie accrue
- Segments soudés au laser pour une longévité exceptionnelle
- Utiliser uniquement en mode rotation seule, non compatible avec la percussion.
- Pendant le préperçage, il faut utiliser l'unité de centrage (guide de centrage, tige de guidage et foret pilote SDS-plus).



Matériaux	DCHXL	Matériaux	DCHXL
Blocs de béton cellulaire/de mâchefer	◆	Granit	✘
Pierre artificielle – dure	✘	Chaux/grès – dur	✓
Brique – très dure, brique à maçonner	✓	Chaux/grès – tendre / abrasif	◆
Brique – moyenne	✓	Marbre	✘
Brique – tendre	◆	Carreaux	✘
Béton	✘		

✓ Parfaitement adapté. Recommandé pour ces matériaux.

✘ Non adapté. Non recommandé pour ces matériaux.

◆ Pour un usage occasionnel.

Très bonnes performances de forage, durée de vie limitée.

Designation	Ø (mm)	Filetage couronne	Longueur utile B mm	Longueur totale A mm	Conditionné par	Réf	Code EAN	Prix tarif HT
DCHXL 38*	38	1 1/4" UNC	420	490	1	4932399753	4002395364060	142,91 €
DCHXL 52	52	1 1/4" UNC	420	490	1	4932399163	4002395357703	176,73 €
DCHXL 68	68	1 1/4" UNC	420	490	1	4932399164	4002395357710	196,51 €
DCHXL 82	82	1 1/4" UNC	420	490	1	4932399165	4002395357727	219,25 €
DCHXL 102	102	1 1/4" UNC	420	490	1	4932399166	4002395357734	287,21 €
DCHXL 107	107	1 1/4" UNC	420	490	1	4932399754	4002395364077	285,81 €
① DCHXL 112	112	1 1/4" UNC	420	490	1	4932399167	4002395357741	287,21 €
DCHXL 117	117	1 1/4" UNC	420	490	1	4932399755	4002395364084	314,39 €
DCHXL 122	122	1 1/4" UNC	420	490	1	4932399168	4002395357758	382,78 €
DCHXL 127	127	1 1/4" UNC	420	490	1	4932399169	4002395357765	401,01 €
DCHXL 132	132	1 1/4" UNC	420	490	1	4932399170	4002395357772	309,13 €
DCHXL 152	152	1 1/4" UNC	420	490	1	4932399171	4002395357789	452,19 €
DCHXL 162	162	1 1/4" UNC	420	490	1	4932399172	4002395357796	499,37 €

* Pendant le préperçage, il faut utiliser l'unité de centrage (étoiles de centrage, tige de guidage et foret de perçage pilote SDS-plus)

Designation	Réception	Filetage couronne	Conditionné par	Réf	Code EAN	Prix tarif HT
② FIXTEC (CLR)	M18 x 2.5	1 1/4" UNC	1	4932352172	4002395368242	386,10 €

Designation	Conditionné par	Réf	Code EAN	Prix tarif HT
③ Tige de guidage pour DD2-160. Fournie avec la vis de blocage (4931622432). Clé allen nécessaire (4931616044) ainsi qu'un foret pilote SDS-plus (8 x 160 mm, 4932307071).	1	4932399173	4002395357802	41,46 €
④ Tige de guidage pour DD3-152. Foret pilote SDS-plus nécessaire (8 x 110 mm, 4932307070).	1	4932352679	4002395373376	99,81 €

Ø (mm)	Réf	Code EAN	Prix tarif HT	Ø (mm)	Réf	Code EAN	Prix tarif HT
52	4931393176	4002395358380	6,62 €	117	4931403508	4002395364107	8,83 €
68	4931393177	4002395358397	7,72 €	122	4931393181	4002395780709	8,83 €
82	4931393178	4002395358403	7,72 €	127	4931393182	4002395780716	9,93 €
⑤ 102	4931393179	4002395358410	7,72 €	132	4931393183	4002395358458	9,93 €
107	4931403507	4002395364091	6,62 €	152	4931393184	4002395358465	9,93 €
112	4931393180	4002395358427	8,83 €	162	4931393185	4002395358472	11,03 €

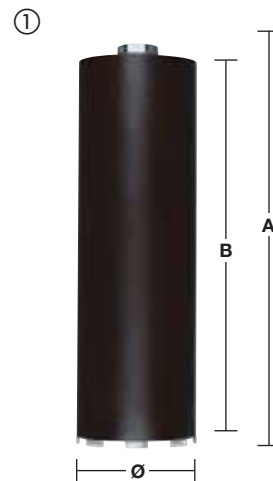

Couronnes diamant à sec avec aspiration (spécial électricien) - DCHX

Segments de 10 mm de haut pour une durée de vie accrue
 Segments soudés au laser pour une longévité exceptionnelle
 Utilisation spéciale pour la pose de boîtes et de prises électriques.
 Utiliser uniquement en mode rotation seule, non compatible avec la percussion.

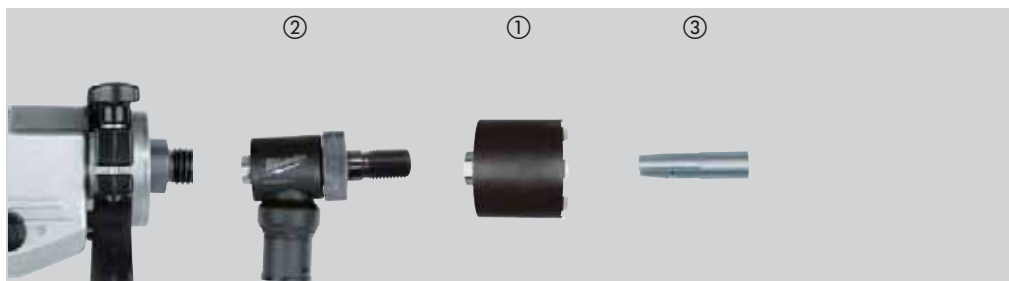

Matériaux	DCHX	Matériaux	DCHX
Blocs de béton cellulaire/de mâchefer	◆	Granit	✘
Pierre artificielle – dure	✘	Chaux/grès – dur	✓
Brique – très dure, brique à maçonner	✓	Chaux/grès – tendre / abrasif	◆
Brique – moyenne	✓	Marbre	✘
Brique – tendre	◆	Carreaux	✘
Béton	✘		

- ✓ Parfaitement adapté. Recommandé pour ces matériaux.
- ✘ Non adapté. Non recommandé pour ces matériaux.
- ◆ Pour un usage occasionnel.
Très bonnes performances de forage, durée de vie limitée.

Designation	Ø (mm)	Filetage couronne	Longueur utile B mm	Longueur totale A mm	Conditionné par	Réf	Code EAN	Prix tarif HT
① DCHX 68	68	1 1/4" UNC	60	130	1	4932399217	4002395358311	108,53 €
DCHX 82	82	1 1/4" UNC	60	130	1	4932399218	4002395358328	150,61 €

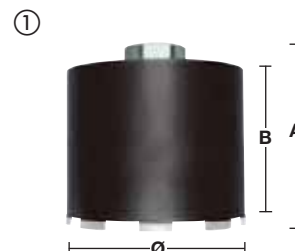

Designation	Réception	Filetage couronne	Conditionné par	Réf	Code EAN	Prix tarif HT
② FIXTEC (CLR)	M18 x 2.5	1 1/4" UNC	1	4932352172	4002395368242	386,10 €



Designation	Conditionné par	Réf	Code EAN	Prix tarif HT
Guide pour tige DD2-152. Livré avec des vis de blocage (4931622432). L'utilisation nécessite une clé allen (4931616044) et des forets (8 x 110 mm, référence 4932307070).	1	4932399221	4002395358359	22,69 €
③ Guide pour tige DD3-152. Nécessite un foret SDS-plus (8 x 110 mm, 4932307070).	1	4932352680	4002395373383	73,54 €



Couronnes diamant à sec sans aspiration (spécial électricien) - DCU / DCH

Segments de 7mm

Segments soudés au laser pour une longévité exceptionnelle.

Utilisation spéciale pour la pose de boîtes et de prises électriques.

Utiliser uniquement en mode rotation seule, non compatible avec la percussion.

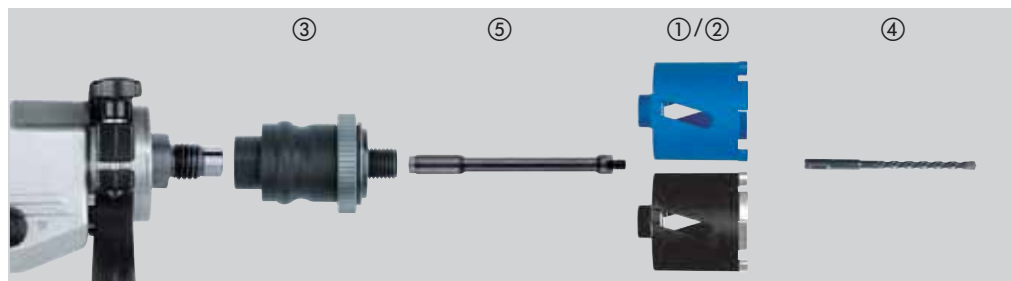

Matériaux	DCU		DCH		Matériaux	DCU		DCH	
	✓	✗	◆	✖		✓	✗	◆	✖
Blocs de béton cellulaire/de mâchefer	◆	✖	◆	✖	Granite	✗	✗	✗	✗
Pierre artificielle – dure	✗	✗	✗	✗	Chaux/grès – dur	◆	✓	✗	✓
Brique – très dure, brique à maçonner	◆	✖	✓	✖	Chaux/grès – tendre / abrasif	✓	✖	◆	✖
Brique – moyenne	✓	✖	✓	✖	Marbre	✗	✗	✗	✗
Brique – tendre	✓	✖	✖	✖	Carreaux	✗	✗	✗	✗
Béton	✗	✗	✗	✗					

✓ Parfaitement adapté. Recommandé pour ces matériaux.

✗ Non adapté. Non recommandé pour ces matériaux.

◆ Pour un usage occasionnel.

Très bonnes performances de forage, durée de vie limitée.

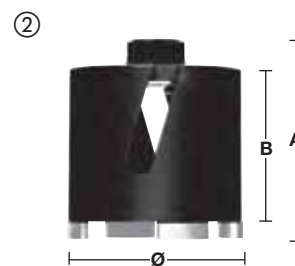
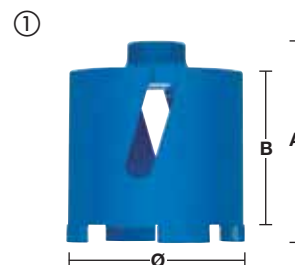

Designation	Ø (mm)	Filetage couronne	Longueur utile B mm	Longueur totale A mm	Conditionné par	Réf	Code EAN	Prix tarif HT
① DCU 68	68	M16	60	90	1	4932371978	4002395346035	80,23 €
① DCU 82	82	M16	60	90	1	4932371979	4002395346042	100,28 €
② DCH 68	68	M16	60	90	1	4932399579	4002395362080	100,85 €
② DCH 82	82	M16	60	90	1	4932399580	4002395362097	135,61 €



Designation	Réception	Filetage couronne	Conditionné par	Réf	Code EAN	Prix tarif HT
③ Adaptateur FIXTEC.	M18 x 2.5	M16	1	4932399174	4002395357819	123,59 €
	11 mm Hex	M16	1	4932399220	4002395358342	143,58 €
④ Foret pilote SDS-Plus Ø 8 x 160 mm indispensable.			1	4932307071	4002395308873	3,03 €

Designation	Réception	Filetage couronne	Longueur totale A mm	Conditionné par	Réf	Code EAN	Prix tarif HT
⑤ Rallonge entre FIXTEC et couronne.	M16	M16	300	1	4932369736	4002395346028	77,07 €



Couronnes diamant à sec sans aspiration - DCH 150

Segments de 10 mm

Segments soudés au laser pour une longévité exceptionnelle

Utiliser uniquement en mode rotation seule, non compatible avec la percussion.

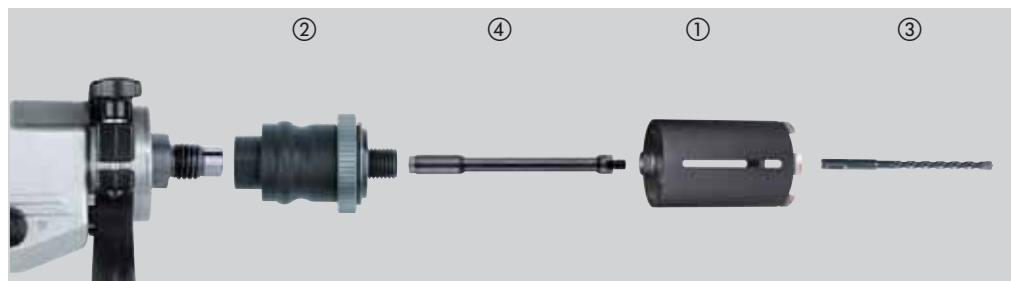

Matériaux	DCH	Matériaux	DCH
Blocs de béton cellulaire/de mâchefer	◆	Granite	✗
Pierre artificielle – dure	✗	Chaux/grès – dur	✓
Brique – très dure, brique à maçonner	✓	Chaux/grès – tendre / abrasif	◆
Brique – moyenne	✓	Marbre	✗
Brique – tendre	◆	Carreaux	✗
Béton	✗		

✓ Parfaitement adapté. Recommandé pour ces matériaux.

✗ Non adapté. Non recommandé pour ces matériaux.

◆ Pour un usage occasionnel.

Très bonnes performances de forage, durée de vie limitée.

Designation	Ø (mm)	Filetage couronne	Longueur utile B mm	Longueur totale A mm	Conditionné par	Réf	Code EAN	Prix tarif HT
DCH 150-52	52	M16	150	180	1	4932352628	4002395372867	122,40 €
DCH 150-62	62	M16	150	180	1	4932352629	4002395372874	137,70 €
DCH 150-68	68	M16	150	180	1	4932352630	4002395372881	158,10 €
DCH 150-82	82	M16	150	180	1	4932352631	4002395372898	173,40 €
DCH 150-102	102	M16	150	180	1	4932352632	4002395372904	198,90 €
DCH 150-127	127	M16	150	180	1	4932352633	4002395372911	214,20 €



Designation	Réception	Filetage couronne	Conditionné par	Réf	Code EAN	Prix tarif HT
② Adaptateur FIXTEC.	M18 x 2.5	M16	1	4932399174	4002395357819	123,59 €
	11 mm Hex	M16	1	4932399220	4002395358342	143,58 €
③ Foret pilote SDS-plus Ø 8 x 260 mm indispensable			1	4932353821	4002395320141	6,32 €



Designation	Réception	Filetage couronne	Longueur totale A mm	Conditionné par	Réf	Code EAN	Prix tarif HT
⑤ Rallonge entre FIXTEC et couronne.	M16	M16	300	1	4932369736	4002395346028	77,07 €

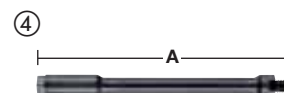



Nothing but **HEAVY DUTY.**[™]

SPEED

LES DISQUES DIAMANT SPEEDCROSS MILWAUKEE® SONT DESTINÉS À TOUS LES PROFESSIONNELS QUI EXIGENT LES MEILLEURES PERFORMANCES POUR LEURS TRAVAUX LOURDS ET INTENSIFS SUR TOUT TYPE DE CHANTIERS.

Segments

Segments d'une hauteur de 10 mm pour assurer une longue durée de vie. Concentration élevée en diamant avec une géométrie spéciale agressive pour des prestations de tronçonnage élevées. Segments soudés au laser pour une sécurité d'utilisation à 100%.

Corps optimisé

Le corps du disque diamant est précontraint et a subi un traitement de durcissement supplémentaire pour lui assurer une géométrie parfaite et une résistance optimale contre l'accumulation de la chaleur.

Fentes de refroidissement

Ces fentes améliorent le flux d'air, pour limiter la température des segments lors du tronçonnage. Elles suppriment les risques de surchauffe et augmentent la durée de vie des disques.

Niveau sonore réduit

L'équilibre optimal et la planéité parfaite réduisent les bruits de frottements et le niveau sonore.

Construction antivibration

La géométrie optimisée et la qualité de construction du disque éliminent les oscillations et absorbent au maximum les vibrations.

Marquage laser

Toutes les informations techniques et de sécurité, sont gravées au laser sur chaque face.

Même en utilisation intensive, ces informations ne disparaîtront pas.

**DISQUES DIAMANT PREMIUM
VITESSE MAXIMUM!**

Disques Speedcross

CROSS

**VITESSE MAXI,
LONGEVITE,
SANS VIBRATION !**

- Utilisation universelle et multimatériaux
- 2 versions optimisées selon les matériaux
- Segments 10 mm = longévité et durée de vie
- Soudage laser des segments
- Niveau de vibrations réduit



HUDD
MULTIMATÉRIAUX DURS



AUDD
MULTIMATÉRIAUX ABRASIFS

Performances

Les disques diamant Speedcross sont des disques universels, mais leurs performances sont adaptées aux matériaux travaillés. Les disques HUDD sont optimisés pour matériaux très durs. Plus dure sera la surface, meilleures seront les performances. Les disques AUDD, sont adaptés aux matériaux abrasifs, leurs performances sont maximales dans les bétons à dureté standard.

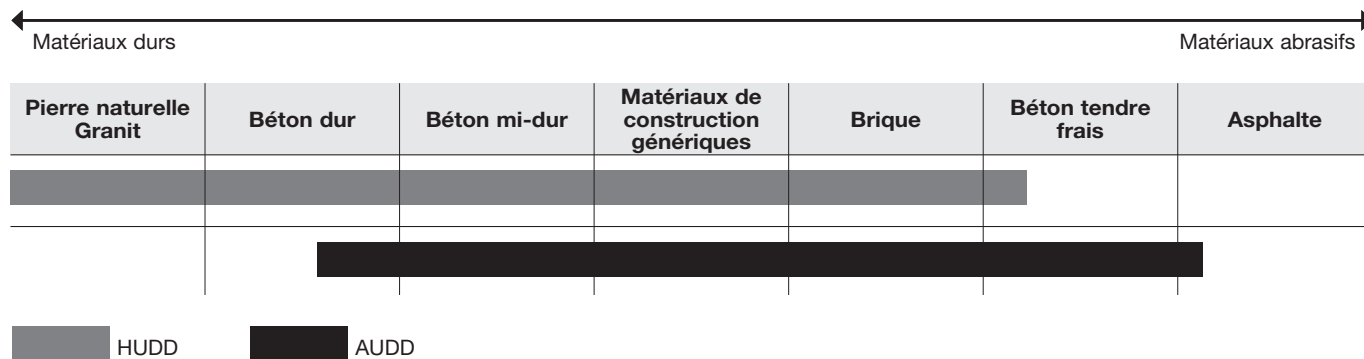

Speedcross HUDD

Type	Ø disque (mm)	Alésage Ø mm	Hauteur de segment (mm)	Epaisseur de coupe (mm)	Conditionné par	Réf	Code EAN	Prix tarif HT
HUDD 115	115	22.23	10	2.6	1	4932399819	4002395364749	97,87 €
HUDD 125	125	22.23	10	2.6	1	4932399820	4002395364756	110,64 €
HUDD 150	150	22.23	10	2.6	1	4932399821	4002395364763	127,66 €
HUDD 230	230	22.23	10	2.6	1	4932399822	4002395364770	178,72 €



Speedcross AUDD

Type	Disc diameter (mm)	Bore size (mm)	Segment height (mm)	Cutting width (mm)	Packed contents	Article Number	EAN Code	Price exc. VAT
AUDD 115	115	22.23	10	2.6	1	4932399823	4002395364787	106,38 €
AUDD 125	125	22.23	10	2.6	1	4932399824	4002395364794	114,89 €
AUDD 150	150	22.23	10	2.6	1	4932399825	4002395364800	136,17 €
AUDD 230	230	22.23	10	2.6	1	4932399826	4002395364817	200,00 €



Disques diamant professionnels

Lames Diamant DU

Le disque d'utilisation universelle permet de bonnes performances de vitesse et de longévité dans une grande variété de matériaux de construction.



Type	Ø disque (mm)	Alésage Ø mm	Hauteur de segment (mm)	Épaisseur de coupe (mm)	Conditionné par	Réf	Code EAN	Prix tarif HT
DU 115	115	22.23	10	2.2	1	4932399521	4002395361687	10,23 €
DU 125	125	22.23	10	2.3	1	4932399522	4002395361694	13,21 €
DU 180	180	22.23	10	2.4	1	4932399523	4002395361700	31,11 €
DU 230	230	22.23	10	2.6	1	4932399524	4002395361717	44,33 €

Lames Diamant DUT

Un disque universel finition turbo à jante continue pour couper une grande diversité de matériaux de constructions classiques. La finition turbo garantit des coupes nettes sans copeaux.



Type	Ø disque (mm)	Alésage Ø mm	Hauteur de segment (mm)	Épaisseur de coupe (mm)	Conditionné par	Réf	Code EAN	Prix tarif HT
DUT 115	115	22.23	10	2.2	1	4932399526	4002395361731	11,93 €
DUT 125	125	22.23	10	2.3	1	4932399527	4002395361748	14,49 €
DUT 180	180	22.23	10	2.4	1	4932399528	4002395361755	24,29 €
DUT 230	230	22.23	10	2.6	1	4932399529	4002395361762	39,21 €

Lames Diamant DUH

Un disque soudé au laser de qualité supérieure affichant des performances exceptionnelles dans les matériaux durs comme le béton dur, les revêtements en pavés et les produits de maçonnerie.



Type	Ø disque (mm)	Alésage Ø mm	Hauteur de segment (mm)	Épaisseur de coupe (mm)	Conditionné par	Réf	Code EAN	Prix tarif HT
DUH 115	115	22.23	10	2.2	1	4932399539	4002395361861	26,42 €
DUH 125	125	22.23	10	2.3	1	4932399540	4002395361878	32,82 €
DUH 180	180	22.23	10	2.4	1	4932399541	4002395361885	62,23 €
DUH 230	230	22.23	10	2.6	1	4932399542	4002395361892	65,64 €

Lames Diamant DHTS

Un disque finition turbo de qualité supérieure avec un corps ultra-fin (DHTS 115 = 1,70 mm, DHTS 125 / DHTS 230 = 1,80 mm) pour des coupes très rapides, précises et sans éclat dans les matériaux de faible épaisseur comme le granit, les dalles en marbre et les carreaux (type : porcelaine, grès, céramique).

Lame de haute qualité adaptée pour la coupe de la plupart des matériaux de construction.



Type	Ø disque (mm)	Alésage Ø mm	Hauteur de segment (mm)	Épaisseur de coupe (mm)	Conditionné par	Réf	Code EAN	Prix tarif HT
DHTS 115	115	22.23	10	1.2	1	4932399145	4002395357550	31,00 €
DHTS 125	125	22.23	10	1.2	1	4932399146	4002395357567	36,00 €
DHTS 230	230	22.23	10	1.9	1	4932399550	4002395361977	86,95 €

Disques diamant professionnels

Lames Diamant DHTi

Disque finition turbo spécifiquement conçu pour des coupes nettes dans les carreaux en céramique et les carreaux / dalles en pierre naturelle de faible épaisseur.



Type	Ø disque (mm)	Alésage Ø mm	Hauteur de segment (mm)	Épaisseur de coupe (mm)	Conditionné par	Réf	Code EAN	Prix tarif HT
DHTi 115	115	22.23	8	2.0	1	4932399552	4002395361991	9,80 €
DHTi 125	125	22.23	8	2.1	1	4932399553	4002395362004	12,79 €
DHTi 230	230	22.23	8	2.6	1	4932399555	4002395362028	31,54 €

Lames Diamant DSU

Disque de qualité supérieure, spécialement conçu pour les matériaux durs et abrasifs.

La soudure laser des segments garantit une excellente durabilité et des performances de coupe optimales. Recommandé pour être utilisé avec les rainureuses murales.



Type	Ø disque (mm)	Alésage Ø mm	Hauteur de segment (mm)	Épaisseur de coupe (mm)	Conditionné par	Réf	Code EAN	Prix tarif HT
DSU 125	125	22.23	10	2.4	1	4932373147	4002395346455	73,31 €
DSU 150	150	22.23	10	2.4	1	4932373148	4002395346462	100,59 €

Quels disques diamant pour quel matériaux?

Matériaux	Speedcross Premium		Professionnel					
	HUDD	AUDD	DU	DUT	DUH	DHTS	DHTi	DSU
Ardoise	✓	◆	◆	✓	✓	✓		◆
Argile réfractaire	✓	✓			✓			✓
Asphalte		◆						
Basalte	✓	✓		✓	✓			✓
Béton – dur	✓	◆			✓			✓
Béton – moyen	✓	✓	✓	✓	✓			✓
Béton – tendre / non mûré	◆	✓						◆
Béton avec agrégats de silex	◆	✓						
Béton avec armature	✓	◆	◆	◆	✓			✓
Béton avec silex et treillis	◆	✓						
Bordures de trottoir en béton	✓	✓			✓			✓
Brique – moyenne à dure	✓		◆	◆	✓			✓
Brique – tendre à moyenne	✓	✓	◆	◆	◆			✓
Brique – très dure, brique à maçonner	✓			◆	✓			✓
Canalisations en grès/argile	✓	✓		✓	✓			✓
Carreaux de céramique				◆		✓	✓	
Carreaux de porcelaine/grès				◆		✓	◆	
Carreaux de terrazzo	✓	◆		✓	✓	✓		✓
Chape	◆	✓	◆	◆	◆			◆
Chaux/grès – dur	✓	✓			✓			✓
Chaux/grès – moyen	✓	✓	◆	◆	✓			
Chaux/grès – tendre/abrasif	◆	✓	◆	◆	◆			◆
Dalles en béton avec granulat	✓	✓		◆	✓			✓
Gneiss	✓				◆			◆
Granit	✓			✓	✓			✓
Granit tuiles/pavé	◆			✓	◆	✓		◆
Linteaux en béton	✓	◆			✓			✓
Marbre plaques	◆			✓	◆	✓	◆	✓
Matériaux abrasifs réfractaires	◆	✓						
Matériaux de construction en général	✓	✓	✓	✓	✓			✓
Parpaings	◆	✓	✓	✓	✓			◆
Pavé en béton	✓	◆			✓			✓
Pavés en béton	✓	✓	◆	◆	✓			✓
Pierre artificielle	✓			✓	✓			✓
Pierre artificielle – dure	✓				✓	✓	◆	✓
Poroton	✓	✓	✓	✓	✓			✓
Porphyre	✓			◆	✓	✓		✓
Profilés métalliques						◆		
Tuiles – argile	✓	◆	◆	✓	◆	✓		✓
Tuiles – béton	✓	✓		✓	◆	✓		✓
Tuiles en béton	✓	✓	✓	✓	✓	◆		✓

✓ Utilisation idéale. Recommandé pour ces matériaux. Très longue durée de vie et excellentes performances de coupe.

◆ Utilisation possible. Recommandé pour une utilisation intermittente dans ces matériaux. Durée de vie et performance de coupe satisfaisante.

Disques diamant à surfacer

NOUVEAU

Pour surfacer rapidement et économiquement le béton, la pierre naturelle, le granit. Pour le décapage, pour supprimer les graffitis, les peintures sur le béton.

Pour meuler d'importantes épaisseurs de matériaux.

Pour surfacer rapidement et économiquement le béton, la pierre naturelle, le granit.

Pour rendre rugueux avant le recouvrement avec une nouvelle couche de revêtement .

Segments diamants premium pour un pouvoir abrasif maximal et une résistance à l'usure exceptionnelle.

Large ouverture pour une meilleure extraction.

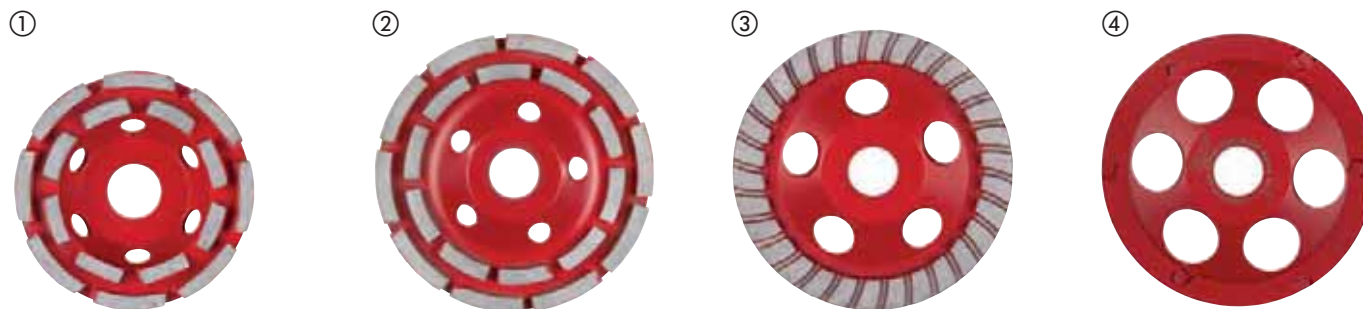

Type	Ø (mm)	Alésage Ø mm	Nombre de segments	Épaisseur de coupe (mm)	Hauteur de segment (mm)	Conditionné par	Réf	Code EAN	Prix tarif HT
DCWU 100									
① Disque universel pour broyage et la mise à niveau.	100	22.23	16	21	5	1	4932451185	4002395138739	23,00 €
DCWU 125									
② Disque universel pour le broyage et la mise à niveau.	125	22.23	20	21	5	1	4932451186	4002395138746	35,60 €
DCWUT 125									
③ Le segment de type turbo permet le broyage, la mise à niveau et pour une finition lisse.	125	22.23	Turbo	21	5	1	4932451187	4002395138753	77,42 €
DCWS 125									
④ Le segment PCD permet l'élimination de particules ex : les revêtements thermoplastiques, peinture acrylique, colle à carrelage, chape, plâtre.	125	22.23	6	18.5	4 / 7	1	4932451188	4002395138760	182,58 €

	DCWU 100	DCWU 125	DCWUT 125	DCWS 125
Peinture acrylique et revêtement				✓
Béton armé	✓	✓	✓	
Bitume				✓
Béton lourd	✓	✓	✓	
Béton frais/léger	♦	♦	♦	
Revêtement en résine époxy et colles				✓
Granit	♦	♦	♦	
Brique silico-calcaire, Grès dur	✓	✓	✓	
Gres	♦	♦	♦	♦
Marbre dense	♦	♦	♦	
Placoplâtre	♦	♦	♦	
Porphyre	♦	♦	♦	
Matériaux réfractaires abrasifs	♦	♦	♦	
Peinture de protection thermoplastique, colle				✓
Tuile adhésive	♦	♦	♦	✓

♦ Utilisations occasionnelles.

Accessoires : Rainureuses

Les disques AUDD sont la solution idéale des applications de rainurage.

- 30% d'effort en moins d'appui sur la machine
- Vitesse de coupe 40% plus élevée

SPEEDCROSS

	① HUDD	② AUDD	③ DSU
Argile réfractaire	♦	✓	
Béton armé	♦	✓	♦
Béton avec silex et armature	✓	✓	✓
Béton – moyennement dur	✓	✓	✓
Blocs de béton cellulaire	✓	♦	✓
Brique – moyenne a tendre	♦	✓	
Chape	✓	✓	✓
Chaux / gres – tendre / abrasif	✓	✓	✓
Granit	✓		✓
Gres	♦	✓	♦
Materiaux de construction en general	✓	✓	
Materiaux refractaires abrasifs	♦	✓	♦

✓ Performances maximales

♦ Utilisations occasionnelles



Designation	Pour rainureuses	Conditionné par	Réf	Code EAN	Prix tarif HT	
Caisse de transport pour rainureuses.	MFE 1500, MFE 1305, MF 1900	WCE 30,WCS 45, DME 30,DME 45	1	4932383357	4002395357390	110,31 €
④ Clé à ergots	MFE 1500, MFE 1305, MF 1900	DME 30,DME 45, WCS 45,DME 65, WCE 65,WCE 30	1	4932367712	4002395338467	4,27 €
⑤ Clé en T	MFE 1500, MFE 1305, MF 1900	WCE 30,WCS 45, WCE 65,DME 30, DME 45,DME 65	1	4931362928	4002395661879	5,52 €
⑥ Filtre contre les particules et la poussière.	MFE 1500, MFE 1305, MF 1900	WCE 30,WCS 45, DME 30,DME 45	1	4932329397	4002395303892	11,16 €
Filtre utilisable seulement avec la MFE 1305.		WCE 65, DME 65	2	4932326525	4002395303311	12,38 €
Tuyau d'aspiration Ø 35 mm / 4 m de longueur.	MFE 1500, MFE 1305, MF 1900	DME 30,WCE 30, DME 45,WCS 45, DME 65,WCE 65	1	4932330552	4002395312719	61,98 €
Adaptateur avec baïonnette pour une connection directe avec le tuyau de la machine.	MFE 1500, MFE 1305, MF 1900	WCE 30,WCS 45, WCE 65,DME 30, DME 45,DME 65	1	4932362778	4002395334285	9,93 €
⑦ Poignée latérale	MFE 1500, MFE 1305, MF 1900	WCE 30,WCS 45, DME 30,DME 45	1	4932409546	4002395370870	8,66 €
Écrou de bride.	MFE 1305	DME 1300	1	4932334667	4002395304448	21,01 €
Bride de serrage.	MFE 1305	DME 1300	1	4932334706	4002395304455	21,01 €
Jeu d'entrouses	MFE 1305		6	4931334675	4002395762804	7,47 €
Jeu d'entrouses		DME 30,DME 45, DME 65,WCE 30, WCE 65	5	4931362797	4002395764068	11,51 €

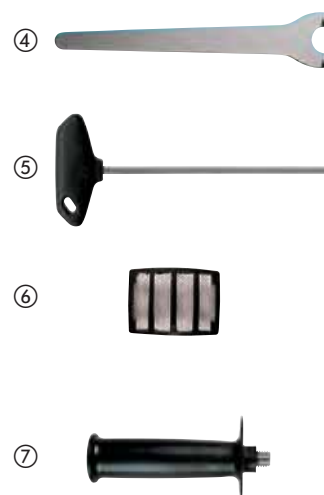

Meules à ébarber et disques à tronçonner

NOUVEAU

Choisir la bonne meule/disque Milwaukee®

SC 41 / 115

Matériaux	Utilisation	Type	Diamètre	
S = métaux C = matériaux	C = Tronçonnage G = Meulage ébarbage CS = Coupe fine L = Ebardage LC = Ebardage céramique	plat 41 déporté 42 déporté 27 ebardage 50	mm	pouces
			100	4
			115	4½
			125	5
			150	6
			180	7
			230	9
			355	14



Durée de vie prolongée et protection de l'humidité avec PRO+**

■ **Mélange spécial offrant:**

Jusqu'à 20% de durée de vie en plus.

Jusqu'à 20% d'émission de poussière en moins.

La nouvelle formule HydroProtect empêche la perte de performance même après des mois de stockage.

■ **Avantages:**

Réduit le coût par coupe car retarde le changement de disque.

Limite la détérioration du disque lors de l'intervalle de stockage.

Haute performance plus longtemps.

+
20%
DURÉE DE VIE



**Disponible sur disques et meules avec une épaisseur de 1, 1.5, 1.9 et 6 mm.

Disques à tronçonner pour métaux Pro+ - Mince

Utilisations : Disques à tronçonner très minces. Idéals pour l'acier inoxydable et résistant à l'acide. Pour tous les métaux et aciers très durs.

Caractéristiques : + 20% de durée de vie, 50% de temps de coupe en moins, 20% de poussières en moins. Moins de perte de matériel.



Type	Ø disque (mm)	Épaisseur (mm)	Alésage Ø mm	Conditionné par	Quantité minimum	Réf	Code EAN	Prix tarif HT	
41	SCS 41 / 115	115	1	22.2	50	50	4932451484	4002395163953	2,02 €
	① Présentoir 200 disques (SCS 41 / 115 x 1mm).				200	1	4932451485	4002395163960	352,55 €
	SCS 41 / 115	115	1.5	22.2	50	50	4932451486	4002395163977	2,10 €
	SCS 41 / 125	125	1	22.2	50	50	4932451487	4002395163984	2,10 €
	② Présentoir 200 disques (SCS 41 / 125 x 1mm).				200	1	4932451488	4002395163991	367,24 €
	SCS 41 / 180	180	1.5	22.2	25	25	4932451489	4002395161300	3,41 €
	SCS 41 / 230	230	1.9	22.2	25	25	4932451490	4002395161317	4,56 €

*Commandes seulement possibles en présentoir. Les commandes supérieures au conditionnement doivent être commandées par multiple (ex: 50, 100, 150...)

Disques à tronçonner pour métaux Pro+ - Plats

Utilisations : Très performant dans les aciers doux, les fers à béton.

Caractéristiques : Résistance à l'usure et performances de coupe assurent le meilleur rapport prix / performances.

Type	Ø disque (mm)	Épaisseur (mm)	Alésage Ø mm	Conditionné par	Quantité minimum	Réf	Code EAN	Prix tarif HT	
41	SC 41 / 115	115	3	22.2	25	25	4932451491	4002395161324	1,32 €
	SC 41 / 125	125	3	22.2	25	25	4932451492	4002395161331	1,41 €
	SC 41 / 180	180	3	22.2	25	25	4932451493	4002395161348	2,09 €
	SC 41 / 230	230	3	22.2	25	25	4932451494	4002395161362	3,03 €
42	SC 42 / 115	115	3	22.2	25	25	4932451495	4002395161379	1,32 €
	SC 42 / 125	125	3	22.2	25	25	4932451496	4002395161393	1,41 €
	SC 42 / 180	180	3	22.2	25	25	4932451497	4002395162000	2,09 €
	SC 42 / 230	230	3	22.2	25	25	4932451498	4002395162017	3,03 €

*Commandes seulement possibles en présentoir. Les commandes supérieures au conditionnement doivent être commandées par multiple (ex: 50, 100, 150...)

Disques à tronçonner pour métaux PRO+

Utilisation: pour la construction métallique, les aciers très durs, les fers à béton...
Caractéristiques : coupe rapide et propre.

Type	Ø disque (mm)	Epaisseur (mm)	Alésage Ø mm	Conditionné par	Quantité commandée	Réf	Code EAN	Prix tarif HT	
41	SC 41 / 355	355	2.5	25.4	10	10	4932451505	4002395162086	10,08 €

*Commandes seulement possibles en présentoir. Les commandes supérieures au conditionnement doivent être commandées par multiple (ex: 50, 100, 150...)

Meules à ébarber pour métaux PRO+

Utilisations : Optimisées pour les aciers doux et métaux non alliés.
Caractéristiques : Résistance à l'usure et performances garantissent le meilleur rapport prix / performances.

Type	Ø disque (mm)	Epaisseur (mm)	Alésage Ø mm	Conditionné par	Quantité minimum	Réf	Code EAN	Prix tarif HT	
27	SG 27 / 115	115	6	22.2	25	25	4932451501	4002395162048	2,02 €
	SG 27 / 125	125	6	22.2	25	25	4932451502	4002395162055	2,10 €
	SG 27 / 180	180	6	22.2	10	10	4932451503	4002395162062	3,75 €
	SG 27 / 230	230	6	22.2	10	10	4932451504	4002395162079	6,45 €

*Commandes seulement possibles en présentoir. Les commandes supérieures au conditionnement doivent être commandées par multiple (ex: 50, 100, 150...)

Disques à tronçonner pour la pierre PRO+

Utilisation: pour le béton, la maçonnerie et les carreaux minces en pierre naturelle.

Type	Ø (mm)	Epaisseur (mm)	Alésage Ø mm	Conditionné par	Quantité minimum	Réf	Code EAN	Prix tarif HT	
42	CC 42 / 115	115	3	22.2	25	25	4932451499	4002395162024	1,41 €
	CC 42 / 230	230	3	22.2	25	25	4932451500	4002395162031	3,75 €

*Commandes seulement possibles en présentoir. Les commandes supérieures au conditionnement doivent être commandées par multiple (ex: 50, 100, 150...)

Disques à tronçonner pour métaux CONTRACTOR - Minces



Applications: disques à tronçonner très minces pour l'acier.
Convient pour l'acier résistant à l'acide, hardox, acier fortement allié, acier doux et d'outillage. Ne convient pas pour l'acier inoxydable.

Type	Ø (mm)	Epaisseur (mm)	Alésage Ø mm	Conditionné par	Quantité minimum	Réf	Code EAN	Prix tarif HT	
41	SCS 41 / 115	115	1	22.2	50	50	4932451474	4002395163250	1,35 €
	Présentoir 200 disques (SCS 41 / 115 x 1mm)				200	1	4932451475	4002395163267	245,00 €
	SCS 41 / 115	115	1.5	22.2	50	50	4932451476	4002395163274	1,35 €
	SCS 41 / 125	125	1	22.2	50	50	4932451477	4002395163281	1,45 €
	Présentoir 200 disques (SCS 41 / 125 x 1mm)				200	1	4932451478	4002395163298	275,00 €
	SCS 41 / 125	125	1.5	22.2	25	25	4932451479	4002395163908	1,45 €
	SCS 41 / 230	230	1.9	22.2	25	25	4932451480	4002395163915	3,45 €

Meules à ébarber pour métaux CONTRACTOR

Applications: convient pour l'acier doux. Ne convient pas pour l'acier inoxydable.

Type	Ø (mm)	Epaisseur (mm)	Alésage Ø mm	Conditionné par	Quantité minimum	Réf	Code EAN	Prix tarif HT	
27	SG 27 / 115	115	6	22.2	25	25	4932451481	4002395163922	1,59 €
	SG 27 / 125	125	6	22.2	25	25	4932451482	4002395163939	1,75 €
	SG 27 / 230	230	6	22.2	10	10	4932451483	4002395163946	4,95 €

Disques à lamelles

Productivité maximale avec CERA TURBO[™], 50% plus rapide, durée de vie multipliée par 2.
 Disque céramique Hybride : acier, inox, bronze, titane, aluminium.
 Grains en céramique : ébarbe et polit en une seule étape.
 Plateau de ponçage : Permet l'ébarbage jusqu'au dernier grain !
 Plateau de ponçage en fibres naturelles : Peu de vibrations et de bruit, pas de poussière nocive.
 Grande flexibilité : s'ajuste parfaitement à la pièce de travail.
 Faible émission de chaleur : pas de décoloration des métaux, en particulier sur l'acier inoxydable.
 Fabriqué en Allemagne.
 Vitesse de rotation idéale:
 Ø 115 mm: 7000 – 8000 rpm
 Ø 125 mm: 6000 – 7000 rpm.
 Application : métaux ferreux, métaux non ferreux (aluminium, titane etc...), acier inoxydable V2A (1.4301) / V4A (1.4401).
 Commandes minimums par 10 ou multiples de 10.



	Type	Ø disque (mm)	Grain	Alésage Ø mm	Plateau	Conditionné par	Quantité minimum	Réf	Code EAN	Prix tarif HT
50	SLC 50 / 115	115	Multigrain 40/60	22.2	Fibre naturelle	10	10	4932430407	4002395380688	7,90 €
	SLC 50 / 125	125	Multigrain 40/60	22.2	Fibre naturelle	10	10	4932430408	4002395380695	9,90 €

Commandes minimums par 10 ou multiples de 10.



Grain Zirconium de haute qualité : durée de vie plus longue sur les métaux ferreux et sur l'acier inoxydable.
 Plateau de ponçage : permet un ebarbage jusqu'au dernier grain !
 Plateau de ponçage en fibres naturelles : Peu de vibration et de bruit, pas de poussières nocives.
 Grande flexibilité : s'ajuste parfaitement à la pièce de travail.
 Faible émission de chaleur : pas de décoloration des métaux, en particulier sur l'acier inoxydable.
 Fabriqué en Allemagne
 Vitesse de rotation idéale:
 Ø 115 mm: 7000 – 8000 rpm
 Ø 125 mm: 6000 – 7000 rpm.
 Utilisation : métaux ferreux, l'acier inoxydable V2A (1.4301) / V4A (1.4401).

	Type	Ø disque (mm)	Grain	Alésage Ø mm	Plateau	Conditionné par	Quantité minimum	Réf	Code EAN	Prix tarif HT
50	SL 50 / 115	115	80	22.2	Fibre naturelle	10	10	4932430412	4002395380732	3,50 €
	SL 50 / 115	115	120	22.2	Fibre naturelle	10	10	4932430413	4002395380749	3,50 €
	SL 50 / 125	125	80	22.2	Fibre naturelle	10	10	4932430414	4002395380756	5,90 €
	SL 50 / 125	125	120	22.2	Fibre naturelle	10	10	4932430415	4002395380763	5,90 €

Comandes minimum par 10 ou multiples de 10.



Ecrou FIXTEC

FIXTEC : changement ultra rapide du disque sans outil.
 Seulement 12 secondes pour remplacer un disque.
 Seulement 8 mm d'épaisseur et une plus grande surface de contact utile du disque.
 S'adapte sur toute meuleuse à filetage M14
 L'écrou comporte deux trous intégrés pour pouvoir le desserrer à l'aide d'une clé à ergots classique au cas où celui-ci serait endommagé ou trop serré.



Designation	Conditionné par	Quantité minimum	Réf	Code EAN	Prix tarif HT
Écrou FIXTEC – M 14	12	12	4932352473	4002395371327	23,63 €



WS-T1

- Utilisable dans la plupart des meuleuses jusqu'à Ø 230 mm et arbre M14.
- Coupe d'onglet jusqu'à 45°, étau réglable.
- Carter de protection pare-étincelles.
- Solide plateau en fonte.
- Carter de protection à ressort.

Designation	Conditionné par	Réf	Code EAN	Prix tarif HT
WS-T1	1	4932351790	4002395201372	290,05 €



Caractéristiques techniques WS-T1

Désignation	
Capacité étau	120 mm
Capacité maxi avec disque Ø 180 mm - profilé	30 x 110 mm
Capacité maxi avec disque Ø 180 mm - tube	40 mm
Capacité maxi avec disque Ø 230 mm - profilé	45 x 110 mm
Capacité maxi avec disque Ø 230 mm - tube	65 mm
Dimensions plateau	325 x 290 mm
Poids	13 kg
Livré avec: 2 vis de fixation, Clé plate SW 17/21	



Accessoires : Meuleuses d'angle

Designation	Pour meuleuses Ø 115 mm	Pour meuleuses Ø 125 mm	Pour meuleuses Ø 150 mm	Pour meuleuses Ø 180 mm	Pour meuleuses Ø 230 mm	Conditionné par	Réf	Code EAN	Prix tarif HT
① Écrou de serrage M 14	✓	✓	✓	✓	✓	1	4932345628	4002395313105	6,21 €
Écrou seulement pour AG 25-230 Q.						1	49050091	045242174102	2,21 €
② Flasque	✓	✓	✓	✓	✓	1	4932263299	4002395307708	2,73 €
③ Clé à ergots	✓	✓	✓	✓	✓	1	4932367712	4002395338467	4,27 €
④ Clé plate SW 17/24	✓	✓	✓	✓	✓	1	4932345710	4002395307722	6,67 €
⑤ Clé coudée à ergots pour brosses.				✓	✓	1	4932371469	4002395342181	4,81 €
⑥ Filtre contre les particules et la poussière.		✓	✓			1	4932329397	4002395303892	11,16 €
				✓	✓	2	4932326525	4002395303311	12,38 €
Poignée latérale	✓	✓	✓			1	4932409546	4002395370870	8,66 €
				✓	✓	1	4931433531	4002395889259	5,09 €
⑦ Poignée latérale anti-vibration.	✓	✓	✓	✓		1	4932399991	4002395366507	20,66 €
				✓	✓	1	4932399992	4002395366514	20,66 €
Protecteur de main						1	4932378478	4002395347353	6,62 €
Écrou à bride. Concerne seulement la meuleuse AGV 16 180 QXC.						1	4932351632	4002395321636	62,50 €
Écrou à bride M14 (4932345629), support pour bride (4932371404), gros écrous à bride (4932367952).									

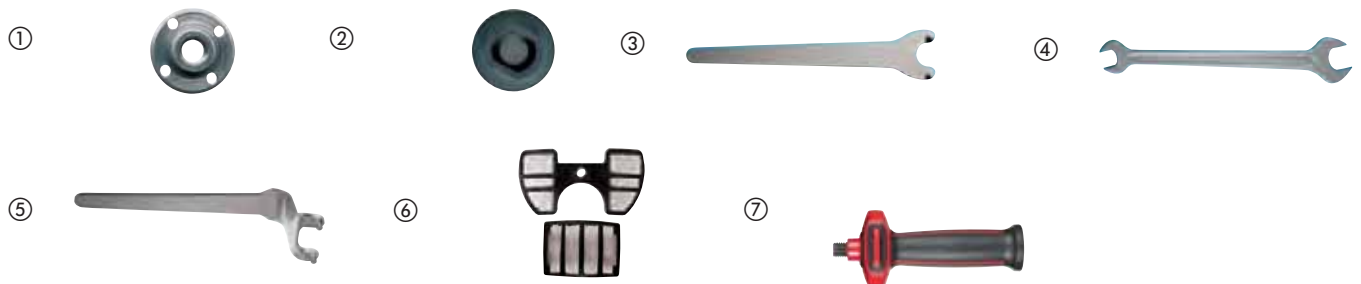

Plateaux de ponçage

Designation	Alésage Ø mm	Ø (mm)	Pour meuleuses Ø 115 mm	Pour meuleuses Ø 125 mm	Pour meuleuses Ø 180 mm	Pour meuleuses Ø 230 mm	Conditionné par	Réf	Code EAN	Prix tarif HT
Plateau de ponçage souple	14.2	110	✓				1	4932345760	4002395313488	9,54 €
Complet avec écrou M 14. Pour toute meuleuse.	14.2	125		✓			1	4932345761	4002395313495	10,73 €
	14.2	170			✓		1	4932345758	4002395313501	11,66 €
	22.2	170			✓		1	4932352744	4002395374021	26,91 €
Écrou M14 seul			✓	✓	✓	✓	1	4932345627	4002395313112	4,93 €

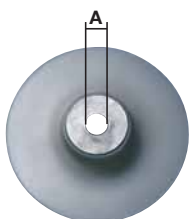

Carters de protection et carters d'aspiration

NOUVEAU

Designation	Pour meuleuses Ø 115 mm	Pour meuleuses Ø 125 mm	Pour meuleuses Ø 150 mm	Pour meuleuses Ø 180 mm	Pour meuleuses Ø 230 mm	Conditionné par	Réf	Code EAN	Prix tarif HT
① Capot de tronçonnage glissière de guidage. Fixation par vis.	✓	✓				1	4932358948*	4002395325818	55,00 €
② Capot de tronçonnage avec système d'extraction de poussières. Capot protecteur, glissière de guidage, tuyau 4 m, adaptateur. Fixation par vis. Ne pas utiliser avec WS 2100, AG 22.					✓	1	4932399906	4002395365616	61,98 €
Tuyau d'aspiration Ø 35 mm / 4 m de longueur.						1	4932330552	4002395312719	5,00 €
③ Adaptateur pour une connection avec tuyau d'aspiration (référence 330552).					✓	1	4932430833	4002395384952	5,00 €

①



②



③



Carters d'aspiration

NOUVEAU

Designation	Pour meuleuses Ø 115 mm	Pour meuleuses Ø 125 mm	Conditionné par	Réf	Code EAN	Prix tarif HT
① Carter pour tronçonner & rainurer DEC 125. Se monte et se démonte facilement sans outil sur les modèles Ø 115 & Ø 125 mm : AG(V) 12, série AGV 15 et les meuleuses FUEL™. Profondeur de travail réglable de 5 à 28 mm. Se raccorde directement aux aspirateurs MILWAUKEE® avec adaptateur "click-system" exclusif.	✓	✓	1	4932430467	4002395381289	80,58 €
② Carter meulage & surfaçage DEG 125 Se monte et se démonte facilement sans outil sur les modèles Ø 125 mm AG(V) 12 et série AGV 15 Poignée étrier de guidage Carter AV magnétique démontable Semelle de guidage très stable Se raccorde directement aux aspirateurs MILWAUKEE® avec adaptateur "click-system" exclusif.		✓	1	4932430468	4002395381296	100,98 €

①



②



Disques abrasifs - auto agrippants

Abrasifs pour bois, métal, peinture, plâtre.

Type : émeri, semi-ouvert.

Résine synthétique sur papier haute résistance

Disques abrasives pour Ponceuse orbitale Ø 125 mm - 8 trous

Grain	Ø mm	Conditionné par	Réf	Code EAN	Prix tarif HT
40	125	5	4932367740	4002395338610	4,05 €
60	125	5	4932367741	4002395338627	4,05 €
80	125	5	4932367742	4002395338634	4,05 €
120	125	5	4932367743	4002395338641	4,05 €
180	125	5	4932367744	4002395338658	4,05 €
240	125	5	4932367745	4002395338665	4,05 €
40	125	25	4932371470	4002395341870	12,83 €
60	125	25	4932371396	4002395341665	12,83 €
80	125	25	4932371397	4002395341672	12,83 €
120	125	25	4932371398	4002395341689	12,83 €
180	125	25	4932371399	4002395341696	12,83 €
240	125	25	4932371400	4002395341702	12,83 €



Disques abrasives pour Ponceuse orbitale Ø 150 mm - 6 trous

Grain	Ø mm	Conditionné par	Réf	Code EAN	Prix tarif HT
40	150	5	4932371590	4002395343171	5,45 €
60	150	5	4932371591	4002395343188	5,45 €
80	150	5	4932371592	4002395343195	5,45 €
120	150	5	4932371593	4002395343201	5,45 €
180	150	5	4932371594	4002395343218	5,45 €
240	150	5	4932371595	4002395343225	5,45 €
40	150	25	4932371596	4002395343232	17,22 €
60	150	25	4932371597	4002395343249	17,22 €
80	150	25	4932371598	4002395343256	17,22 €
120	150	25	4932371599	4002395343263	17,22 €
180	150	25	4932371600	4002395343270	17,22 €
240	150	25	4932371601	4002395343287	17,22 €

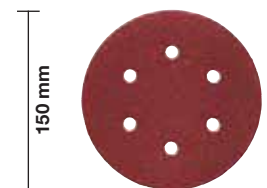

Feuilles abrasives - auto agrippantes

Abrasifs pour bois, métal, peinture, plâtre.

Type : émeri, semi-ouvert. Résine synthétique sur papier haute résistance

Feuilles abrasives - auto agrippantes

Feuilles abrasives pour ponceuse orbitale 80 x 133 mm

Grain	Taille A x B (mm)	Conditionné par	Réf	Code EAN	Prix tarif HT
60	80 x 133	10	4932351666	4002395319305	5,52 €
80	80 x 133	10	4932351667	4002395319312	5,52 €
120	80 x 133	10	4932351668	4002395319329	5,52 €
180	80 x 133	10	4932351669	4002395319336	5,52 €
240	80 x 133	10	4932351670	4002395319343	5,52 €

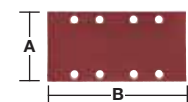

Feuilles abrasives pour ponceuse orbitale 93 x 185 mm

Grain	Taille A x B (mm)	Conditionné par	Réf	Code EAN	Prix tarif HT
80	93 x 185	10	4932345103*	4002395312498	5,90 €

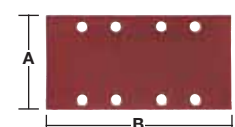

*Jusqu'à épuisement du stock.

Feuilles abrasives pour ponceuse orbitale 115 x 107 mm

Grain	Taille A x B (mm)	Conditionné par	Réf	Code EAN	Prix tarif HT
60	115 x 107	10	4932430815	4002395384761	5,61 €
80	115 x 107	10	4932430816	4002395384778	5,61 €
120	115 x 107	10	4932430817	4002395384785	5,61 €
240	115 x 107	10	4932430818	4002395384792	5,61 €

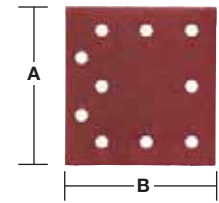

Feuilles abrasives

Abrasifs pour bois, métal, peinture, plâtre.

Type : émeri, semi-ouvert. Résine synthétique sur papier haute résistance.

Feuilles abrasives

Feuilles abrasives pour ponceuse orbitale 93 x 230 mm

Grain	Taille A x B (mm)	Conditionné par	Réf	Code EAN	Prix tarif HT
50	93 x 230	10	4932305176	4002395300006	5,10 €
80	93 x 230	10	4932305177	4002395300013	4,76 €
100	93 x 230	10	4932305178	4002395300020	4,76 €
150	93 x 230	10	4932305179	4002395300037	4,76 €

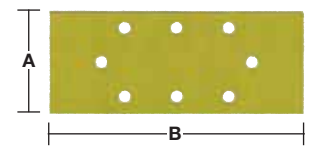

Feuilles abrasives pour ponceuse orbitale 115 x 140 mm

Grain	Taille A x B (mm)	Conditionné par	Réf	Code EAN	Prix tarif HT
60	115 x 140	10	4932430819	4002395384815	6,12 €
80	115 x 140	10	4932430820	4002395384822	6,12 €
120	115 x 140	10	4932430822	4002395384846	6,12 €
240	115 x 140	10	4932430821	4002395384839	6,12 €

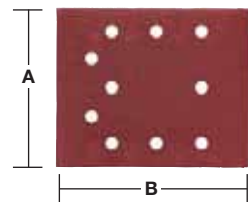

Feuilles abrasives - auto agrippantes

Abrasifs pour bois, métal, peinture, plâtre.

Type : émeri, semi-ouvert.

Résine synthétique sur papier haute résistance

Feuilles abrasives pour ponceuses Delta 105 x 105 mm

Grain	Taille A x B (mm)	Conditionné par	Réf	Code EAN	Prix tarif HT
60	105 x 105	5	4932358492	4002395324248	3,33 €
80	105 x 105	5	4932358493	4002395324255	3,33 €
120	105 x 105	5	4932358494	4002395324262	3,33 €
180	105 x 105	5	4932358495	4002395324279	3,33 €
240	105 x 105	5	4932358496	4002395324286	3,33 €

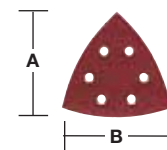

Feuilles abrasives pour ponceuses Delta 100 x 147 mm

Grain	Taille A x B (mm)	Conditionné par	Réf	Code EAN	Prix tarif HT
60	100 x 147	10	4932355140	4002395319992	11,11 €
80	100 x 147	10	4932355141	4002395320004	11,11 €
120	100 x 147	10	4932355142	4002395320011	11,11 €
180	100 x 147	10	4932355143	4002395320028	11,11 €
240	100 x 147	10	4932355144	4002395320035	11,11 €

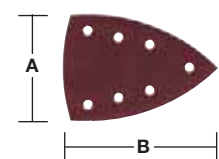

Feuilles abrasives pour ponceuses Delta 51 x 95 mm

Grain	Taille A x B (mm)	Conditionné par	Réf	Code EAN	Prix tarif HT
60	51 x 95	5	4932358508*	4002395324163	2,64 €
80	51 x 95	5	4932358509*	4002395324170	2,64 €
120	51 x 95	5	4932358510*	4002395324187	2,64 €

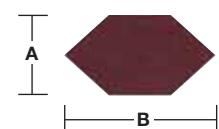

*Jusqu'à épuisement du stock.

BANDES ABRASIVES

Abrasifs pour bois, métal, peinture, plâtre.

Type : émeri, semi-ouvert.

Résine synthétique sur papier haute résistance

Bandes Abrasives 75 x 533 mm

Grain	Taille A x B (mm)	Conditionné par	Réf	Code EAN	Prix tarif HT
40	75 x 533	5	4932312475	4002395301263	8,62 €
60	75 x 533	5	4932312476	4002395301270	8,62 €
80	75 x 533	5	4932312477	4002395301287	8,62 €
100	75 x 533	5	4932312478	4002395301294	8,62 €
150	75 x 533	5	4932312479	4002395301300	8,62 €
240	75 x 533	5	4932312480	4002395301317	8,62 €

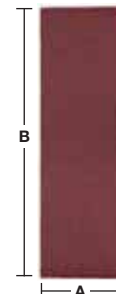

Bandes Abrasives 100 x 560 mm

Grain	Taille A x B (mm)	Conditionné par	Réf	Code EAN	Prix tarif HT
40	100 x 560	3	4932312099	4002395300419	7,39 €
60	100 x 560	3	4932312100	4002395300426	7,39 €
80	100 x 560	3	4932312101	4002395300433	7,39 €
100	100 x 560	3	4932312102	4002395300440	7,39 €
150	100 x 560	3	4932312103	4002395300457	7,00 €
240	100 x 560	3	4932312104	4002395300464	7,39 €

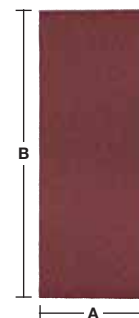

Bandes Abrasives 100 x 610 mm

Grain	Taille A x B (mm)	Conditionné par	Réf	Code EAN	Prix tarif HT
40	100 x 610	5	4932355066	4002395319824	15,66 €
60	100 x 610	5	4932355067	4002395319831	15,66 €
80	100 x 610	5	4932355068	4002395319848	15,66 €
100	100 x 610	5	4932355069	4002395319855	15,66 €
150	100 x 610	5	4932355070	4002395319862	15,66 €
240	100 x 610	5	4932355071	4002395319879	15,35 €

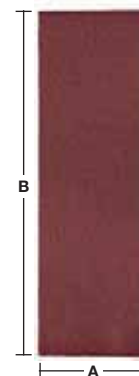

Bandes Abrasives 100 x 620 mm

Grain	Taille A x B (mm)	Conditionné par	Réf	Code EAN	Prix tarif HT
40	100 x 620	5	4932341610	4002395304882	15,66 €
60	100 x 620	5	4932341611	4002395304899	15,66 €
80	100 x 620	5	4932341612	4002395304905	15,66 €
100	100 x 620	5	4932341613	4002395304912	15,66 €
150	100 x 620	5	4932341614	4002395304929	15,66 €
240	100 x 620	5	4932341615	4002395304936	15,66 €

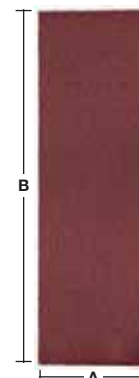

Accessoires : Ponceuse orbitale

Designation	Ø (mm)	Pour ponceuses excentriques	Conditionné par	Réf	Code EAN	Prix tarif HT
① Plateau de base Ø 125 mm, 8 trous. Dispose d'un anneau en caoutchouc de rechange.	125	ROS 125 E	1	4932341268*	4002395305117	27,34 €
				4932430091	4002395377527	13,92 €
① Plateau de base Ø 150 mm, 6 trous. Avec anneau en caoutchouc de rechange.	150	TXE 150, ROS 150 E	1	4932357591*	4002395343317	28,88 €
		ROS 150 E		4932430145	4002395378067	20,30 €
Kit d'aspiration „clean line“. 1 porte sac et 1 sac à poussière.	125	ROS 125 E	1+1	4931435448	4002395889563	5,00 €
	150	ROS 150	1+1	4931435911	4002395874729	6,29 €
Sac en papier de rechange pour 4932345544.		TXE 150, TX 125,ROS 150 E	5	4931442873	4002395247882	21,20 €
Porte-sac pour 4932313096.	125/150	ROS 150 E, TXE 150	1	4931329719	4002395610938	7,72 €
② Peau de mouton auto-agripante pour le lustrage et finition très brillante. S'utilise avec le plateau de lustrage. Laine d'agneau, très souple	150	ROS 150, ROS 150 E, TXE 150	1	4932373164	4002395347926	15,31 €
③ Disque de polissage. 100% naturel. Qualité premium avec des fibres hautes qualité pour une plus longue durée de vie. Couche intégrée „soft touch“ garantit un ajustement parfait. Pour la finition de la peinture qu'elle soit ancienne ou récente. Bonne qualité du polissage grâce à la chaleur des fibres résistantes.	135	TX 125,ROS 125 E	1	4932430395	4002395380565	21,32 €
④ Éponge à polir auto-agripante pour le polissage fini miroir des surfaces sales ou prépolies. S'utilise avec le plateau de lustrage. Dureté moyenne, porosité fine, bords arrondis.	150	TXE 150, ROS 150 E, ROS 150	1	4932373165	4002395347940	11,46 €
⑤ Éponge à polir. Disque éponge avec structure en mousse. Pour éliminer le maximum de rayures profondes.	145	TX 125,ROS 125 E	1	4932430396	4002395380572	19,28 €

①



②



③



④



⑤



Accessoires : Ponceuse orbitale

Designation	Pour ponceuses	Conditionné par	Réf	Code EAN	Prix tarif HT
① Sac en papier de rechange pour 4932345544.		5	4931442873	4002395247882	21,20 €
② Sac à poussière en tissu pour 345547.	VSS 20,VSSE 20, VSS 22,VSSE 22, VS 230,VSS 260, VSSE 260	1	4932346182*	4002395313273	31,44 €
③ Tuyau d'aspiration Ø 26 mm / 4m de longueur. Pour raccordement à un aspirateur.		1	4932278824	4002395308286	77,35 €

①



②



③



Accessoires : Ponceuse Delta

Designation	Pour ponceuse delta	Conditionné par	Réf	Code EAN	Prix tarif HT
Plateau de ponçage delta 105 x 105 mm.	DSE 260	1	4932358439	4002395324231	10,26 €
Sac à poussière en tissu robuste.	VS 11 D,FS 2,FS 2 D	1	4932351675	4002395320103	16,46 €
Adaptateur pour tuyau Ø 26 mm.	FS 2,FS 2 D,VS 11 D	1	4932351999	4002395320110	7,00 €
Tuyau d'aspiration Ø 26 mm / 4m de longueur. Pour raccordement à un aspirateur.	FS 2,VS 11 D,FS 2 D	1	4932278824	4002395308286	77,35 €

Accessoires : Ponceuse à bandes

Designation	Pour ponceuses à bande	Conditionné par	Réf	Code EAN	Prix tarif HT
① Etrier de fixation pour montage stationnaire (2 étriers sont nécessaires)	BS 100 S,BS 100 LE	1	4932367730	4002395338566	15,49 €
② Tuyau d'aspiration Ø 26 mm / 4m de longueur. Pour raccordement à un aspirateur.	HBSE 75 S,BS 100 S,BS 100 LE	1	4932278824	4002395308286	77,35 €
③ Sac à poussière	BS 100 S,BS 100 LE	1	4932336597	4002395311026	15,54 €

①



②



③



*Jusqu'à épuisement du stock.

Accessoires - polissage 125 mm Ø auto agrippant

NOUVEAU

Designation	Ø (mm)	Épaisseur (mm)	Conditionné par	Réf	Code EAN	Prix tarif HT
<p>① Polissage avec M14. Design avec une excellente flexibilité. Faible vibration pour un travail précis dans tous les recoins ainsi que ceux incurvés.</p>	125		1	4932430394	4002395380558	24,38 €
<p>② Disque de polissage. 100% naturel. Qualité premium avec des fibres hautes qualité pour une plus longue durée de vie. Couche intégrée „soft touch“ garantit un ajustement parfait. Pour la finition de la peinture qu'elle soit ancienne ou récente. Bonne qualité du polissage grâce à la chaleur des fibres résistantes.</p>	135	25	1	4932430395	4002395380565	21,32 €
<p>③ Eponge à polir. Disque éponge avec structure en mousse. Pour éliminer le maximum de rayures profondes.</p>	145	30	1	4932430396	4002395380572	19,28 €
<p>④ Eponge à polir. Éponge très douce avec une structure de mousse fine. Pour un polissage fin avec des crèmes à polir ou de la cire pour enlever les rayures très fines.</p>	145	30	1	4932430397	4002395380589	10,10 €
<p>⑤ Microfibre super-douce microfibre polissage de tissu pour la finition très brillante. Avec de bonnes propriétés d'absorption parfaitement adapté pour la finition et la suppression de taches d'eau sur les surfaces fragiles. Lavable en machine à 30 ° sans adoucisseur.</p>	400 x 400		1	4932430398	4002395380596	11,12 €
<p>⑥ Polish M-Cut 1500 (250 ml). Parfaite pour enlever les rayures profondes sans endommager le vernis. Convient pour enlever la poussière, la texture peau d'orange. Recommandé pour une utilisation avec une éponge à polir (4932430396) et le disque de polissage en laine d'agneau (4932430395).</p>			1	4932430475	4002395381364	22,44 €
<p>⑦ Polish M-Wax 6000 (250 ml). Cire de haute qualité de carnauba brésilien pour faire briller comme un miroir, éliminer les égratignures et sceller la peinture en une seule étape. Excellente performance en éliminant les rayures. Sans silicone. Recommandé pour une utilisation avec une éponge à polir (4932430397) et un tissu microfibre pour polir (4932430398).</p>			1	4932430476	4002395381371	19,38 €

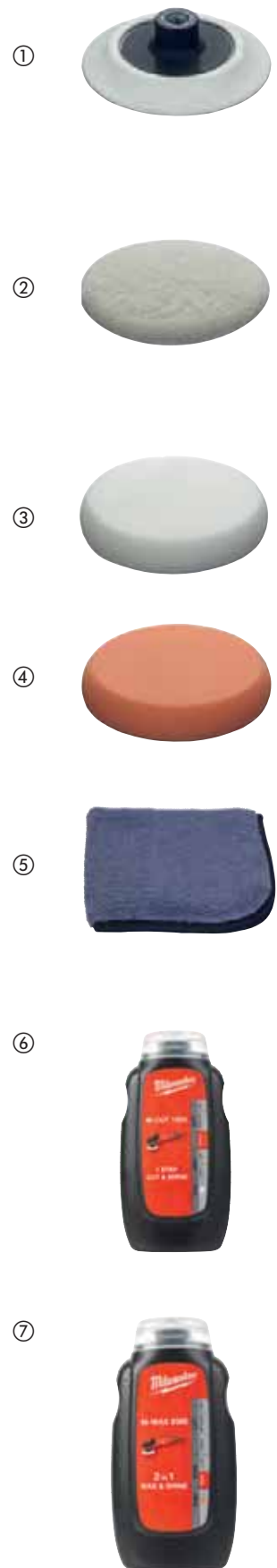

Accessoires - polissage Ø 125/150 mm auto agrippant

Designation	Ø (mm)	Épaisseur (mm)	Conditionné par	Réf	Code EAN	Prix tarif HT
Plateau de lustrage auto-agrippant pour peau de mouton et disques abrasifs.						
① Filetage M14, excellente résistance à la rupture grâce à une couche de mousse souple et flexible	150	25	1	4932373161	4002395347285	25,69 €
Feutre à polir auto-agrippant pour le polissage des peintures, des métaux non ferreux, de l'inox avec ou sans pâte à polir. S'utilise avec le plateau de lustrage très souple, matériau absorbant	150	50	1	4932373163	4002395347902	7,64 €
Peau de mouton auto-agrippante pour le lustrage et finition très brillante.	125	25	1	4932373159*	4002395347919	11,72 €
③ S'utilise avec le plateau de lustrage. Laine d'agneau, très souple	150	25	1	4932373164	4002395347926	15,31 €
Éponge à polir auto-agrippante pour le polissage fini miroir des surfaces sales ou prépolies. S'utilise avec le plateau de lustrage. Dureté moyenne, porosité fine, bords arrondis.	150	50	1	4932373165	4002395347940	11,46 €
④						
Éponge de lustrage auto-agrippante pour le pré-polissage des surfaces sales, rayées et ternies. S'utilise avec le plateau de lustrage Ultra-souple, porosité fine, bords arrondis.	125	50	1	4932373184*	4002395347957	9,63 €
⑤	150	50	1	4932373186	4002395347964	11,46 €
Éponge de lustrage profilée auto-agrippante pour les travaux sur surfaces courbes et pièces moulées. S'utilise avec le plateau de lustrage Ultra-souple, porosité fine.	125	25	1	4932373185*	4002395347971	7,68 €
⑥						



Accessoires - polissage - spot polisher

NOUVEAU

Designation	Ø (mm)	Épaisseur (mm)	Conditionné par	Réf	Code EAN	Prix tarif HT
① Plateau de lustrage auto-agrippant pour peau de mouton et disques abrasifs. Filetage M9 x 0,75.	76		1	4932430488	4002395381494	6,90 €
② Éponge à polir auto-agrippant dur (jaune). S'utilise avec le plateau de lustrage.	75	25	1	4932430489	4002395381500	4,64 €
③ Éponge à polir auto-agrippant douce (blanc). S'utilise avec le plateau de lustrage.	80	25	1	4932430490	4002395381517	4,45 €
④ Peau de mouton auto-agrippant. Lustrage et finition très brillante. S'utilise avec le plateau de lustrage.	80		1	4932430838	4002395385003	9,00 €
⑤ Plateau de ponçage en fibres. Caractéristiques: filetage M9. Diamètre 0,75. Plateau auto agrippant qui permet de fixer tous types d'abrasifs sur tous types d'applications.	46		1	4932430492	4002395381531	6,31 €



*Jusqu'à épuisement du stock.

Lames scies sabres SAWZALL®

Emmanchement universel



Emmanchement universel

Toutes marques: AEG, B&D, Bosch, DeWalt, Fein, Flex, Hilti, Makita, Metabo, Milwaukee®, Porter Cable, Ridgid, Rothenberger, Ryobi, Skil.

Les matériaux

Pour des performances optimales et une usure moindre, les lames doivent être précisément adaptées au matériau travaillé. Selon l'utilisation, les lames sont fabriquées dans différentes versions d'acier et d'alliages.

Bi-Métal

■ Lames Bi-Métal: combinaison du HSS et HCS au carbone pour répondre aux travaux les plus extrêmes et intensifs.

Bi-Métal + Co

■ Lames Bi-Métal enrichies à 8 % de cobalt: pour des performances extrêmes et une durée de vie incroyable.

HCS

■ Acier au carbone: idéal dans les matériaux tendres comme le bois, le mélaminé, les plastiques.

Inox

■ Acier inoxydable: pour découpe de la glace, des surgelés et la résistance à la corrosion.

Carbure

■ Concrétion en carbone: pour les matériaux abrasifs comme la fonte, le béton cellulaire, le carrelage, le verre.
 ■ Dents en carbure: pour les matériaux en fibre de verre, le fibrociment, les bois très durs.

Les lames Bi-Métal: la conjugaison de l'acier HSS flexible et incassable et d'une denture en carbone soudée au laser. Les lames Bi-Métal présentent une longévité largement supérieure et suppriment les risques de rupture et de casse lors des travaux intensifs.

Les lames Bi-Métal au cobalt ont une longévité jusqu'à 5 fois supérieures aux lames classiques. Elles offrent un rapport prix/performances très favorables.

Les points forts des lames Milwaukee®

SAWZALL® Blades

- Longévité 50 % supérieure
 - Le durcissement cryogénique ICI Hardened pour répondre aux sollicitations les plus extrêmes
 - Performances de coupe et longévité exceptionnelle même dans l'inox.
- ✓ Enrichies au cobalt pour une dureté extrême (65 HRC) et une résistance largement supérieure.
 - ✓ Structure de la lame flexible pour supprimer les risques de rupture
 - ✓ Construction Matrix II enrichie à 8 % de cobalt pour une résistance aux hautes températures et améliorer la durée de vie.

Test avec tuyaux en acier 100 mm

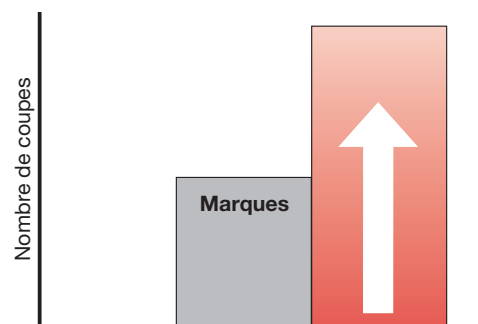

Les lames SAWZALL® Milwaukee® coupent plus et plus longtemps

 Lames SAWZALL®

La géométrie des lames

La gamme de lames SAWZALL[®] est très large et répond à toutes les applications. La géométrie et l'épaisseur des lames doivent être choisies en fonction du travail et du matériau.

Les types de lames peuvent être regroupés en quatre grands groupes :

1. Universel

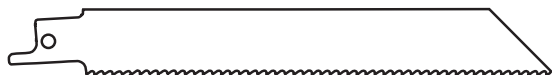

Pour un usage courant dans divers matériaux. Sa largeur garantit une bonne rigidité et un guidage précis.

2. Pour le bois



Pour le sciage du bois et pour les démolitions. La forme en pointe est idéale pour les coupes en plein bois (en plongée) et les coupes curvilignes. Ne convient pas pour le métal.

3. Pour coupes curvilignes



Pour travailler rapidement et efficacement dans les courbes, plus la lame est étroite plus le rayon de coupe peut être faible.

4. Pour les matériaux



Spécialement conçue pour les coupes droites et courbes dans les matériaux de construction comme les plaques de plâtres.

Emballage

Les emballages de lames SAWZALL[®] sont largement illustrés de pictogrammes simples et informatifs pour choisir le type de lame et son domaine d'utilisation. Deux emballages sont disponibles : un économique par 5 lames et un en quantité pour les gros consommateurs.

Les packs sont réutilisables.



La denture

La longueur de la lame représente la dimension totale A.
 Le nombre de dents est indiqué en pouce et non en millimètre (mm).
 Le pas des dents (écartement) est en mm.

Pas des dents en mm

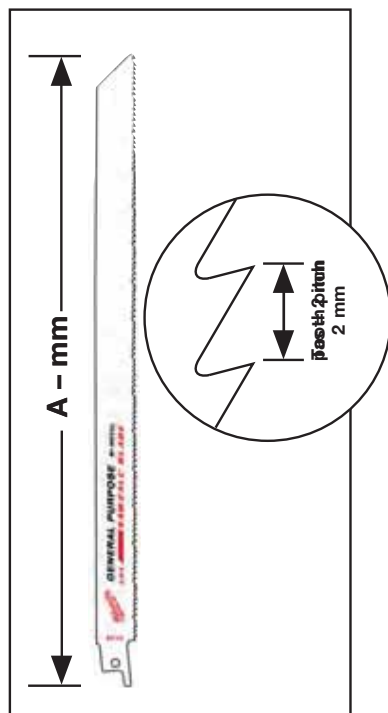

Nbr dents en pouce

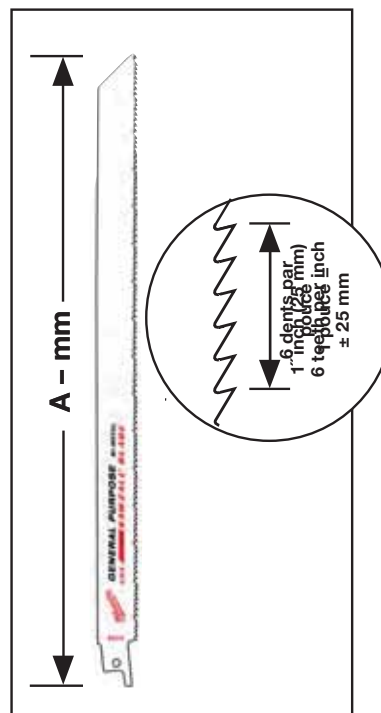

Pour définir la bonne longueur de lame = ajouter 80 mm à l'épaisseur du matériau à scier.

Le nombre de dents dépend de l'épaisseur du matériau à scier. La règle d'or est = 3 dents toujours en contact avec le matériau.

Pour le bois, plus le pas entre les dents est élevé plus la coupe sera grossière, plus le chiffre est élevé plus la coupe est fine.









Pour la coupe du métal, aidez-vous du tableau ci-dessous:

Tous métaux : tubes, profilés, plaque....	Pas (mm)	Nbre dents/pouce
Épaisseur 4,50 mm à 10,00 mm	1,80	14
Épaisseur 3,00 mm à 4,50 mm	1,40	18
Épaisseur inférieure à 3,00 mm	1,00	24

Conseils











Coupe plus facile, plus rapide et plus longtemps

Milwaukee® recommande l'utilisation de fluides de refroidissement facilitant la coupe et augmentant la durée de vie de la lame jusqu'à 500 %.



Matériau	Fluide
  	Huile de coupe
	Térébenthine
	Air comprimé
  	Eau
	À sec

Vitesse de coupe en fonction des matériaux

Ce tableau est indicatif, la vitesse est à adapter selon l'épaisseur.

Matériau	Vitesse en cps/min
 <p>Inférieure à 600 N/mm²</p>	2000
 <p>Entre 600 et 800 N/mm²</p>	1500
  <p>Supérieur à 800 N/mm²</p>	500
 	1500
	1000
  	500
	2000 - 2800









Bois et Plastiques

Longueur (mm)	Pas (mm)	Pas denture	Type de matériaux	Réf.						Conditionné par	Réf	Code EAN	Prix tarif HT	
	150	4.2	6	HCS	S644D	6 - 100	-	6 - 100	Non	Oui	3	48001075	045242079810	8,21 €
	150	4.2	6	HCS	S744D	6-50	-	6-50	Oui	Non	3	48001076	045242079827	8,20 €
	230	4.2	6	Bi-Met,Co	-	6 - 190	6 - 190	6 - 100	Non	Oui	5	48005016	045242082636	32,45 €
	240	5.5/6	4/5	HCS	S1531L	15 - 190	15 - 190	-	Non	Non	3	48001077	045242079834	19,94 €
	240	8.5	3	HCS	S1542K	15 - 190	-	-	Non	Non	3	48001078	045242079841	19,94 €
	300	4.2	6	HCS	S1344D	6 - 250	-	-	Non	Non	3	48001079	045242079858	12,64 €

Bois avec clous : Lames de démolition

- FANG TIP™: Pour les coupes en plein bois et l'accès aux espaces réduits.
- NAIL GUARD™: Meilleure résistance aux rebonds pour une durée de vie accrue.
- Robustesse : Corps de la lame de 1,25 mm d'épaisseur pour une meilleure durabilité, idéal pour le bois avec des vis ou des boulons.
- Rapide : Géométrie agressive des dents pour des coupes encore plus rapides.
- Design incliné : Excellent pour une coupe plongeante et atteignant des zones restreintes.
- Antichocs : construction Bi-Métal flexible pour supprimer les risques de rupture.



Longueur (mm)	Pas (mm)	Pas denture	Type de matériaux	Réf.							Conditionné par	Réf	Code EAN	Prix tarif HT	
	150	5	5	Bi-Met,Co	S611DF	10 - 100	10 - 100	Ø 10 - 100	10 - 50	Oui	Oui	5	48005035	045242082698	15,21 €
	230	5	5	Bi-Met,Co	S1111DF	10 - 175	10 - 175	Ø 10 - 175	10 - 50	Oui	Oui	5	48005036	045242082704	20,73 €
	300	5	5	Bi-Met,Co	S1411DF	10 - 250	10 - 250	Ø 10 - 250	10 - 50	Non	Oui	5	48005037	045242082711	26,68 €

Universel: bois / métaux / plastiques

THE AX[™]

- FANG TIP[™]: pour les coupes en plein bois et l'accès aux espaces réduits.
- NAIL GUARD[™]: Meilleures résistance aux rebonds pour une durée de vie accrue.
- Robustesse : très épaisse (1,60 mm) indispensable pour les coupes avec clous ou vis.
- Rapide : la géométrie agressive des dents pour des coupes encore plus rapides.
- Design incliné : Excellent pour une coupe plongeante et atteignant des zones restreintes.
- Antichocs : construction Bi-Métal flexible pour supprimer les risques de rupture.



Longueur (mm)	Pas (mm)	Pas denture	Type de matériaux	Réf.								Conditionné par	Réf	Code EAN	Prix tarif HT
150	5	5	Bi-Met,Co	-	10 - 100	10 - 100	Ø 10 - 100	10 - 50	Oui	Oui	Oui	5	48005021	045242082988	24,81 €
					25	48008021	045242082285	117,80 €							
230	5	5	Bi-Met,Co	-	10 - 175	10 - 175	Ø 10 - 175	10 - 50	Oui	Oui	Oui	5	48005026	045242082995	36,23 €
					25	48008026	045242082292	172,10 €							
300	5	5	Bi-Met,Co	-	10 - 250	10 - 250	Ø 10 - 250	10 - 50	Oui	Oui	Oui	5	48005027	045242083022	45,01 €
					25	48008027	045242082308	213,80 €							

Bois / Métal / Plastique - Lames universelles

Longueur (mm)	Pas (mm)	Pas denture	Type de matériaux	Réf.								Conditionné par	Réf	Code EAN	Prix tarif HT	
150	2.5	10	Bi-Met,Co	-	3 - 10	3 - 10	5 - 50	3 - 10	5 - 50	Non	Ø 3 - 50	10 - 50	5	48005092	045242082766	20,69 €
150	2.5/1.8	10/14	Bi-Met,Co	SS922VF	3 - 10	3 - 10	5 - 100	3 - 10	5 - 100	Non	Ø 3 - 100	10 - 50	5	48005292	045242084067	20,69 €
													50	48016292	045242084081	186,34 €
200	2.5/1.8	10/14	Bi-Met,Co	-	3 - 10	3 - 10	5 - 175	3 - 10	5 - 175	Oui	Ø 3 - 160	10 - 50	5	48005293	045242084074	25,58 €
													50	48016293	045242084098	230,23 €
300	2.5/1.8	10/14	Bi-Met,Co	-	3 - 10	3 - 10	5 - 250	3 - 10	5 - 250	Oui	Ø 3 - 250	10 - 50	5	48005194	045242082926	37,12 €
150	3.2/2.1	8/12	Bi-Met,Co	-	3 - 10	3 - 10	5 - 100	3 - 10	5 - 100	Non	Ø 3 - 100	10 - 50	5	48005091	045242082759	15,50 €
													50	48016091	045242084685	139,55 €
200	3.2/2.1	8/12	Bi-Met,Co	-	3 - 10	3 - 10	5 - 175	3 - 10	5 - 175	Oui	Ø 3 - 160	10 - 50	5	48005093	045242082773	18,85 €
													50	48016093	045242084708	169,73 €
													500	48016000	045242084951	1.389,92 €
300	3.2/2.1	8/12	Bi-Met,Co	-	3 - 10	3 - 10	5 - 250	3 - 10	5 - 250	Oui	Ø 3 - 250	10 - 50	5	48005094	045242082780	23,40 €
													50	48016094	045242084715	224,69 €

Métal - Lames THIN KERF



**DOUBLE
DUTY
UPGRADE**



Denture améliorée pour une meilleure vitesse et une durée de vie doublée. Qualité Bi-Métal denture avec 8% de Cobalt, le summum en termes de performance et de durée de vie.



Emmenchement renforcé pour renforcer la lame au niveau de son point le plus faible.

THIN KERF

Corps de lame de 0,90 mm d'épaisseur optimisé pour un maximum de vitesse et de flexibilité.



Procédé de traitement thermique unique:
 – dents plus dures pour couper les métaux les plus durs
 – une durée de vie augmentée jusqu'à 50 %



Métal : Lames Thin Kerf

Longueur (mm)	Pas (mm)	Pas denture	Type de matériaux	Réf.									Conditionné par	Réf	Code EAN	Prix tarif HT
					0.5 - 3	0.5 - 3	Ø 8 - 50	0.5 - 3	0.5 - 3	-	Non	Non				
	100	1	25	Bi-Met,Co S522AF	0.5 - 3	0.5 - 3	Ø 8 - 50	0.5 - 3	0.5 - 3	-	Non	Non	5	48005185	045242082865	15,80 €
	150	1	25	Bi-Met,Co S922AF	0.5 - 3	0.5 - 3	Ø 8 - 100	0.5 - 3	0.5 - 3	-	Non	Non	5	48005186	045242082872	11,82 €
	100	1.4	18	Bi-Met,Co S522EF	1.5 - 4	1.5 - 4	Ø 10 - 50	1.5 - 4	1.5 - 4	-	Non	Non	5	48005183	045242082841	15,10 €
	150	1.4	18	Bi-Met,Co S922EF	1.5 - 4	1.5 - 4	Ø 10 - 100	1.5 - 4	1.5 - 4	-	Non	Non	5	48005184	045242082858	12,99 €
	150	1.4	18	Bi-Met,Co S922EF	1.5 - 4	1.5 - 4	Ø 10 - 100	1.5 - 4	1.5 - 4	-	Non	Non	50	48016184	045242084739	127,56 €
	150	1.4	18	Bi-Met,Co S922EF	1.5 - 4	1.5 - 4	Ø 10 - 100	1.5 - 4	1.5 - 4	-	Non	Non	5	48004184	045242081042	22,50 €
	230	1.4	18	Bi-Met,Co S1122EF	1.5 - 4	1.5 - 4	Ø 10 - 100	1.5 - 4	1.5 - 4	-	Non	Non	5	48005188	045242082896	16,16 €
	230	1.4	18	Bi-Met,Co S1122EF	1.5 - 4	1.5 - 4	Ø 10 - 100	1.5 - 4	1.5 - 4	-	Non	Non	50	48016188	045242084876	159,16 €
	230	1.4	18	Bi-Met,Co S1122EF	1.5 - 4	1.5 - 4	Ø 10 - 160	1.5 - 4	1.5 - 4	-	Non	Non	5	48004188	045242081066	31,51 €
	300	1.4	18	Bi-Met,Co -	1.5 - 4	1.5 - 4	Ø 10 - 180	1.5 - 4	1.5 - 4	-	Non	Oui	5	48005189	045242082902	37,67 €
	300	1.4	18	Bi-Met,Co -	1.5 - 4	1.5 - 4	Ø 10 - 180	1.5 - 4	1.5 - 4	-	Non	Oui	50	48016189	045242084883	362,78 €
	90	1.8	14	Bi-Met,Co S422BF	1.5 - 6	1.5 - 6	-	1.5 - 4	-	1.5 - 6	Oui	Non	5	48005162	045242082803	11,14 €
	100	1.8	14	Bi-Met,Co S522BF	3 - 10	-	Ø 10 - 50	3 - 10	2 - 4	3 - 10	Non	Non	5	48005181	045242082827	13,71 €
	150	1.8	14	Bi-Met,Co S922BF	3 - 10	-	Ø 10 - 100	3 - 10	2 - 4	3 - 10	Non	Non	5	48005182	045242082834	12,99 €
	150	1.8	14	Bi-Met,Co S922BF	3 - 10	-	Ø 10 - 100	3 - 10	2 - 4	3 - 10	Non	Non	50	48016182	045242084722	127,56 €
	150	1.8	14	Bi-Met,Co S922BF	3 - 10	-	Ø 10 - 100	3 - 10	2 - 4	3 - 10	Non	Non	5	48004182	045242081035	22,50 €
	230	1.8	14	Bi-Met,Co S1122BF	3 - 10	-	Ø 10 - 160	3 - 10	2 - 4	3 - 10	Non	Non	5	48005187	045242082889	16,96 €
	230	1.8	14	Bi-Met,Co S1122BF	3 - 10	-	Ø 10 - 160	3 - 10	2 - 4	3 - 10	Non	Non	50	48016187	045242084869	167,35 €
	230	1.8	14	Bi-Met,Co S1122BF	3 - 10	-	Ø 10 - 160	3 - 10	2 - 4	3 - 10	Non	Non	5	48004187	045242080991	31,51 €

Métal - Lames de démolition Heavy Duty

THE TORCH™

NID D'ABEILLE



PLUS FORT



DURÉE DE VIE PLUS LONGUE



Denture améliorée pour une meilleure vitesse et une durée de vie doublée. Corps de lame robuste d'une épaisseur de 1,06 mm pour des coupes précises. Lame d'une hauteur de 25 mm pour une stabilité améliorée et un minimum de vibrations. Qualité Bi-Métal denture avec 8% de Cobalt, le summum en terme de performance et de durée de vie.



Emmenchement renforcé pour renforcer la lame au niveau de son point le plus faible.



Un motif de grille en fer est intégrée à la lame pour la rendre plus rigide avec une tendance plus faible à se plier ou se recourber pour une meilleure durabilité et des coupes droites.



Procédé de traitement thermique unique:
 - dents plus dures pour couper les métaux les plus durs
 - une durée de vie augmentée jusqu'à 50 %





Métal: Lames de démolition HEAVY DUTY

Longueur (mm)	Pas (mm)	Pas denture	Type de matériaux	Réf.							Conditionné par	Réf	Code EAN	Prix tarif HT	
	150	1.4	18	Bi-Met,Co	-	2 - 8	Ø 10 - 100	2 - 8	2 - 4	Non	Oui	5	48005784	045242083084	20,25 €
												25	48008784	045242082407	96,21 €
	150	1.4	18	Bi-Met,Co	-	2 - 8	Ø 10 - 100	2 - 8	2 - 4	Non	Oui	5	48004784	045242081110	31,51 €
	230	1.4	18	Bi-Met,Co	-	2 - 8	Ø 10 - 160	2 - 8	2 - 4	Non	Oui	5	48005788	045242083091	27,14 €
												25	48008788	045242082421	128,92 €
	230	1.4	18	Bi-Met,Co	-	2 - 8	Ø 10 - 160	2 - 8	2 - 4	Non	Oui	5	48004788	045242081134	47,09 €
	300	1.4	18	Bi-Met,Co	-	2 - 8	Ø 10 - 180	2 - 8	2 - 4	Non	Oui	5	48005789	045242083107	33,93 €
												25	48008789	045242082438	161,20 €
	150	1.8	14	Bi-Met,Co	-	3 - 10	Ø 10 - 100	3 - 10	3 - 7	Oui	Oui	5	48005782	045242083060	20,25 €
												25	48008782	045242082391	96,21 €
	150	1.8	14	Bi-Met,Co	-	3 - 10	Ø 10 - 100	3 - 10	3 - 7	Oui	Oui	5	48004782	045242081097	31,51 €
	230	1.8	14	Bi-Met,Co	-	3 - 10	Ø 10 - 160	3 - 10	3 - 7	Oui	Oui	5	48005787	045242083077	27,14 €
												25	48008787	045242082414	128,93 €
	230	1.8	14	Bi-Met,Co	-	3 - 10	Ø 10 - 160	3 - 10	3 - 7	Oui	Oui	5	48004787	045242081127	40,51 €
	150	2.5	10	Bi-Met,Co	-	4 - 10	Ø 10 - 100	4 - 10	4 - 10	Oui	Oui	5	48005712	045242083039	20,25 €
												25	48008712	045242082377	96,21 €
	150	2.5	10	Bi-Met,Co	-	4 - 10	Ø 10 - 100	4 - 10	4 - 10	Oui	Oui	5	48004712	045242081073	31,51 €
	230	2.5	10	Bi-Met,Co	-	4 - 10	Ø 10 - 160	4 - 10	4 - 10	Oui	Oui	5	48005713	045242083046	27,14 €
												25	48008713	045242082384	128,92 €
	230	2.5	10	Bi-Met,Co	-	4 - 10	Ø 10 - 160	4 - 10	4 - 10	Oui	Oui	5	48004713	045242081080	40,51 €

Métal : EXTRA HEAVY DUTY

THE WRECKER™

- Robustesse et précision : Corps épais 1,60 mm
- Bi-Métal : excellente durée de vie et performances.
- Géométrie de la denture : denture durcie et plus agressive avec dégagement uniforme pour évacuer les copeaux efficacement et améliorer la vitesse de coupe.
- Type de lame : la forme en pointe est idéale pour l'attaque en plein bois (coupe en plongée). Particulièrement efficace pour les applications de démolitions avec bois / clous, métal.

Longueur (mm)	Pas (mm)	Pas denture	Type de matériaux	Réf.	MÉTAL	MÉTAL	Cu/Ni/Ms/Zn	STAINLESS-INOX NFOSTA	Bois	Clous	Conditionné par	Réf	Code EAN	Prix tarif HT		
	150	3.2	8	Bi-Met,Co	1	4 - 10	Ø 10 - 100	4 - 10	4 - 10	Oui	Oui	Oui	5	48005701	045242082476	28,09 €
	230	3.2	8	Bi-Met,Co	1	4 - 10	Ø 10 - 160	4 - 10	4 - 10	Oui	Oui	Oui	5	48005706	045242082483	31,46 €
	300	3.2	8	Bi-Met,Co	1	4 - 10	Ø 10 - 180	4 - 10	4 - 10	Oui	Oui	Oui	5	48005711	045242082490	36,51 €

Kits SAWZALL®

Designation	Conditionné par	Réf	Code EAN	Prix tarif HT
Coffret 9 lames universelles SAWZALL®				
① 2 x Demolition - Bois avec clous 150 mm x 5 Tpi (48005035), 1 x Demolition - bois avec clous 230 mm x 5 Tpi (48005036), 3 x Métal 3-10 mm 150 mm x 14 Tpi (48005182), 3x Métal fin 0,50 €- 3 mm 150 mm x 24 Tpi (48005186).	9	49221145	045242043521	32,90 €
Coffret 12 lames universelles SAWZALL®				
② 2 x AX Demolition - Bois avec clous 150 mm x 5Tpi (48005021), 2 x AX Demolition - bois avec clous 230 mm x 5Tpi (48005026), 2 x Wrecker coupe droite Metal 4-10 mm, 150 mm x 8Tpi (48005701), 2 x Torche métal 3-10 mm, 230 mm x 14 Tpi (48005787), 4 x torche métal 2-8 mm, 150 mm x 18 Tpi (48005784).	12	49221129	045242180813	57,11 €



Lames SAWZALL® pour matériaux spéciaux

Matériaux abrasifs, fonte, fibre de verre

Longueur (mm)	Pas (mm)	Pas denture	Type de matériaux	Réf.						Conditionné par	Réf	Code EAN	Prix tarif HT
					Ø 10 - 160	Ø 10 - 100	3 - 175	-	-				
	230	Grossier	Diamant	-	Ø 10 - 160	Ø 10 - 160	3 - 175	-	-	1	48001450	045242187416	22,83 €
	150	Grossier	TC	-	Ø 10 - 100	Ø 10 - 100	3 - 100	-	-	3	48001420	045242081950	22,67 €
	230	Grossier	TC	S1130R	Ø 10 - 160	Ø 10 - 160	3 - 175	-	-	3	48001430	045242082001	34,88 €
	305	8.5	3	TC	S1241HM	-	6 - 150	10 - 250	-	1	48001080	045242079865	40,44 €
	450	17.0	1.5	TC	-	-	6 - 150	10 - 350	10 - 350	1	48001460	045242235353	57,11 €

Matériaux d'isolation, carton, mousse

Longueur (mm)	Pas (mm)	Pas denture	Type de matériaux	Réf.					Conditionné par	Réf	Code EAN	Prix tarif HT	
					Oui	Oui	Oui	Oui					
	300	Ondulé	Ondulé	HCS	-	Oui	Oui	Oui	Oui	1	48001084	045242079902	16,85 €

Matériaux gelés, glace

	300	4.2	6	Inoxydable	S1211K					1	48001082	045242079889	14,65 €
	400	4.2	6	Inoxydable	-					1	48001083	045242079896	21,39 €

Coupe au ras



- Coupe au ras – butée de garde préservant l'affûtage lors des coupes au ras de murs, des planchers.
- Corps de lame de hauteur supplémentaire - Pratique lors de la découpe des portes et fenêtres en bois.
- FANG TIP™ - pour un usage facile et rapide.
- Convient pour couper et clouer tous types de bois. Ne convient pas à la maçonnerie et l'acier.

Longueur (mm)	Pas (mm)	Pas denture	Type de matériaux	Réf.	Conditionné par	Réf	Code EAN	Prix tarif HT
300	5	5	Bi-Met,Co	-	1	48001600	045242253272	37,65 €

Découpe métal

- **Pointe plongeante** : entrée rapide dans les matériaux < 0,60 mm. Pas besoin d'outils supplémentaires.
- **Polyvalence** : profil du corps de lame effilé qui permet la découpe en arrondie.
- **Longue durée de vie** - denture 30 tpi optimisée pour la coupe des matériaux fins 0,60 – 1,50 mm. Le conduit en spirale le plus commun est de 0,80 mm d'épaisseur.



Longueur (mm)	Pas (mm)	Pas denture	Conditionné par	Réf	Code EAN	Prix tarif HT
85	0,80	30	5	48001630	045242300174	26,15 €

Plaques de plâtre

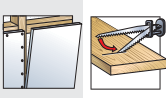

- **Profondeur de coupe précise** : seulement 63 mm de long, protège contre les coupes involontaires.
- **Dents double face** : coupe dans TOUTES les directions – génère moins de poussière que les autres outils – coupes nettes sans déchirer les plaques de plâtres.

Longueur (mm)	Pas (mm)	Pas denture			Conditionné par	Réf	Code EAN	Prix tarif HT
63	-	-	Oui	Oui	1	48001640	045242300181	7,34 €

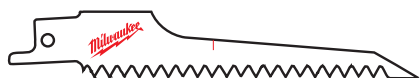

125	4.2	6	Oui	Oui	5	48005052	045242082735	16,96 €
-----	-----	---	-----	-----	---	----------	--------------	---------











Accessoires scies sabres - SAWZALL®

Designation	Pour scies sabres	Conditionné par	Réf	Code EAN	Prix tarif HT
Étau à chaîne pour tube jusqu'à Ø 110 mm complet (avec adaptateur 45160604).	SSPE 1300 QX, SSPE 1300 SQ, V18 SX, V28 SX, M18 FUEL™ SAWZALL, SSDE 1500 X, USE 980 X, SSPE 1500 X	1	49221016*	045242181445	206,59 €
Kit de conversion : FIXTEC automatique en fixation à clé pour lame 20 mm.					
Etau.	SSE 1000 QX, SSPE 1000 QX, SSH 800 QX Hatchet, PSH 18v hatchet, V18 SX, SSPE 1300 QX,	1	42680685		15,44 €
Vis	M18 FUEL™ SAWZALL, USE 980 X, V28 SX, SSPE 1500 X	1	06832976		1,25 €
Clé allen 5/32"		1	49960070	045242221554	1,62 €
Kit de conversion : FIXTEC automatique en fixation à clé 1/2" lame universelle.					
Etau.	SSE 1000 QX, SSPE 1000 QX, SSH 800 QX Hatchet, PSH 18v hatchet, V18 SX, SSPE 1300 QX,	1	49225016	045242182060	18,00 €
Vis	M18 FUEL™ SAWZALL, USE 980 X, V28 SX, SSPE 1500 X	1	06832976		1,25 €
Clé allen 5/32"		1	49960070	045242221554	1,62 €
Kit de conversion: fixation à clé pour 1/2" lame universelle en fixation à clé pour lame 20 mm.					
Etau.	SSE 1000 AVS, SSE 1000 SQ, SSPE 1300 SQ	1	42680647		16,55 €
Vis		1	06832960		2,5 €
Clé allen 5/32"		1	49960080	045242221608	1,00 €
Caisse de transport plastique	SSE 1000 AVS, SSE 1000 SQ, SSE 1000 QX, SSPE 1000 QX, SSD 1100 X, SSPE 1300 QX, SSPE 1300 SQ, M18 FUEL™ SAWZALL, SSDE 1500 X, V18 SX, V28 SX	1	48556510	045242148424	30,42 €
Coffret de transport ABS (insert intérieur non fourni).	V18 SX, V28 SX	1	201602001	4002395836383	59,00 €
	PSH 18v hatchet	1	4932378986	4002395349401	54,81 €

*Jusqu'à épuisement du stock.

Lames HACKZALL™

- Spécialement conçues et optimisées pour les scies sabre à batterie™.
- Bi-Métal pour une longévité exceptionnelle.
- Forme de la denture optimisée pour un perçage agressif et rapide.
- Corps aminci pour la vitesse et augmenter l'autonomie de la batterie jusqu'à 35 % (par rapport aux lames classiques).

Longueur (mm)	Pas (mm)	Pas denture	Type de matériaux	Matériaux						Conditionné par	Réf	Code EAN	Prix tarif HT	
				METAL	METAL	Cu/Ni/Ms/Zn	ALU	WOOD	P.V.C.					
	100	4.2	6	Bi-Met,Co	-	-	-	-	6 - 40	Ø 10 - 40	5	49005460	045242160273	15,02 €
	150	1.8	14	Bi-Met,Co	3 - 6	Ø 10 - 32	3 - 6	3 - 6	-	Ø 10 - 50	5	49005614	045242160334	16,22 €
	100	1.4	18	Bi-Met,Co	1.5 - 4	Ø 10 - 32	1.5 - 4	-	-	-	5	49005418	045242160341	15,02 €
	100	1	25	Bi-Met,Co	0.5 - 3	Ø 8 - 32	0.5 - 3	-	-	-	5	49005424	045242160358	15,02 €
	75	-	-	-	-	-	-	-	-	-	1	49005456	045242219476	10,30 €
Grattoir de 75 mm : Pour retirer de l'adhésif, silicone, peinture et rouille.														
	125	-	-	-	-	-	-	-	-	-	1	49005455	045242293421	13,16 €
Large grattoir de 125 mm : Pour retirer de la colle, silicone, vinyle, peinture et papier peint.														
	60	-	-	-	-	-	-	-	-	-	1	49005450	045242221066	17,17 €
Lame de déjointage et de grattage des joints.														
	Pochette 10 lames : 2 x 49005460, 3 x 49005614, 3 x 49005424, 2 x 49005418. + pochette.										10	49220220	045242160365	29,90 €

Lames scie sauteuse

Construction haute qualité

HCS

■ Acier au carbone: idéal dans les matériaux tendres comme le bois, le mélaminé, les plastiques.

HSS

■ Acier haute vitesse pour la coupe des métaux, métal non ferreux, aluminium.

Concrétion carbure

■ Concrétion en carbone: pour les matériaux abrasifs comme la fonte, le béton cellulaire, le carrelage, le verre.

Carbure

■ Dents en carbure: pour les matériaux en fibre de verre, le fibrociment, les bois très durs.

Bi-Métal

■ Lames Bi-Métal: combinaison du HSS et HCS au carbone pour répondre aux travaux les plus extrêmes et intensifs.



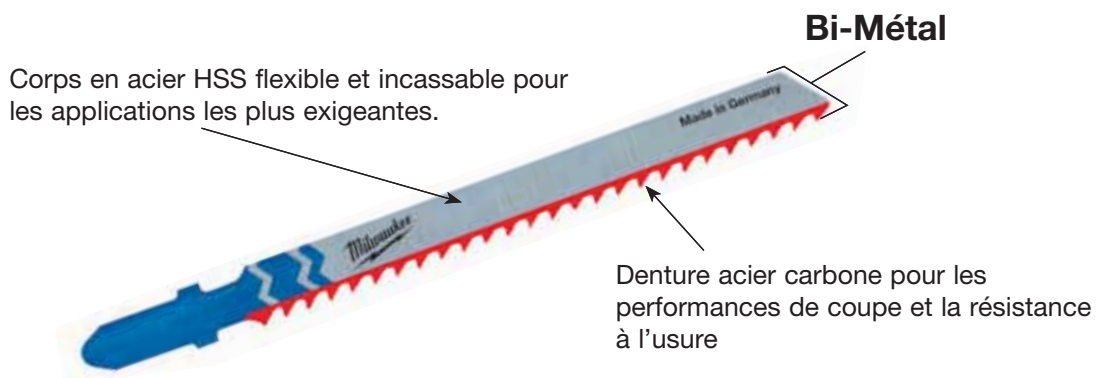

Points forts de lames Bi-Métal:

- Flexible et incassable
- Durée de vie jusqu'à 5 fois plus longues qu'une lame traditionnelle pour le bois (2 fois pour le métal)
- Meilleure résistance à l'échauffement pour prolonger l'affûtage de la denture.
- Meilleures performances de coupe.



Codes couleurs des lames

Chaque domaine d'application à son code couleur

-  2743 51 = Jaune + corps argent: Pour tous les types de bois, lamellés-collés, panneaux de particules, contreplaqués, mélaminés et plastiques.
-  2540 63 = Bleu + corps argent: Pour tous les métaux ferreux et non ferreux, acier, aluminium, laiton cuivre, l'inox, le plomb, l'étain, les matériaux multicouches.
-  3733 87 = Noir: Pour le carton, le caoutchouc, la fibre de verre, la mousse et les matériaux abrasifs.
-  3733 90 = Jaune + corps blanc: Bi-Métal pour tous les types de bois, lamellés-collés, panneaux de particules, contreplaqués, mélaminés et plastiques.

Emmanchements

Emmanchement à ergots en T

- Recommandé pour la majorité des marques.
AEG, Bosch, DeWalt, Festool, Hitachi, Hilti, Mafell, Makita, Metabo, Milwaukee®, Ryobi.



Emmanchements spécifiques

- Notre gamme propose les emmanchements pour des marques spécifiques.

En U: pour Black & Decker, Kress, Ryobi, Skil.



Emballage







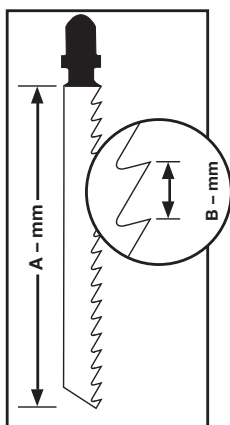

- Les lames d'utilisations courantes sont disponibles par 5 ou par 25 lames. L'étui des 25 lames est réutilisable.
- Les lames sont facilement identifiables grâce aux codes couleurs et aux pictogrammes des matériaux.

Conseil pour choisir la lame adaptée



- La longueur utile de la lame (A-mm) représente la partie dentée. Le pas de denture (B-mm) représente la distance entre deux dents (crête à crête). Le choix du pas de denture se fait en fonction de l'épaisseur du matériau à couper. La règle est: trois dents doivent toujours être en contact avec les matériaux à couper. Par exemple, pour couper du métal d'épaisseur 4 mm, un pas de denture de 2 mm minimum est conseillé. Pour couper du métal d'épaisseur 1,5-3,5 mm, un pas de denture de 1,2 à 1,4 mm est recommandé. Pour couper une fine feuille de métal d'épaisseur inférieure à 1,5 mm, un pas de denture de 0,7 à 1,2 mm est recommandé. Dans le bois, la règle générale est: plus le pas de denture est important, plus la coupe sera rapide mais grossière.
- Pour couper une plaque très fine, il est recommandé de placer une contre plaque en dessous pour ne pas risquer de casser l'élément découpé.
- Nous recommandons pour augmenter la durée de vie des lames d'utiliser du lubrifiant pour les coupes dans le métal et le plastique.

Matériau			Lubrifiant
 Cu/Ni/Ms/Zn	 METAL	 STAINLESS INOX INCOINEL	Huile de coupe
 ALU			Térébenthine
 P.V.C.	 PERSPEX®		Eau

Lames de scies sauteuses - Bois et plastiques



Coupes universelles

Lames d'usage universel dans le bois et PVC.

Longueur (mm)	Pas (mm)	Réf.										Conditionné par	Réf	Code EAN	Prix tarif HT
	50	2	T 119 B	< 20	-	< 20	Oui	-	Non	Non	Non	5	4932274353	4002395301553	4,01 €
	75	3	T 111 C	5 - 50	-	< 40	-	Oui	Non	Non	Non	5	4932254071	4002395301539	4,50 €

À chantourner

Le corps de lame plus étroit facilite les découpes courbes à rayons serrés.

Les lames 4932265312 et 4932430143 à double denture opposée permettent des coupes plus fines avec des rayons extrêmement courts.

	50	1.35	T 101 A0	< 20	< 20	< 15	Oui	Non	Oui	Non	Non	5	4932373392	4002395348879	6,21 €
	50	2	T 119 B0	< 20	-	< 20	Oui	Non	Oui	Non	Non	5	4932274650	4002395301485	5,21 €
	75	2.5	Curve	< 30	< 20	< 20	Oui	Non	Oui	Non	Oui	5	4932430143	4002395378043	11,12 €
	75	4 / 1.2	Special	< 30	-	< 30	Non	Oui	Oui	Non	Non	5	4932265312	4002395301478	7,80 €
	75	4	T 244 D	< 50	-	-	Non	Oui	Oui	Non	Oui	5	4932346078	4002395312375	5,21 €
												25	4932373492	4002395349920	25,24 €

Coupes rapides

Le design agressif des dents affûtées est idéal pour la découpe très rapide du bois.

	75	4	T 144 D	< 50	-	-	Non	Oui	Non	Non	Oui	5	4932213116	4002395301492	5,21 €
												25	4932373487	4002395349272	25,24 €
												100	4932430461	4002395381227	59,00 €
	75	4	T 144 DF	< 50	-	-	Non	Oui	Non	Non	Oui	5	4932373391	4002395348862	13,99 €
	105	4	T 344 D	< 80	-	-	Non	Oui	Non	Non	Oui	5	4932311633	4002395301508	10,76 €
	155	4	T 744 D	5-125	-	-	Non	Oui	Non	Non	Oui	5	4932354745	4002395324095	24,79 €

Coupes plus rapides et plus nettes

Triple affûtage des dents pour des coupes plus rapides et plus nettes. Lame épaisse plus solide. Pointe idéale pour les coupes plongeantes.

Longueur (mm)	Pas (mm)	Réf.				P.V.C.				Conditionné par	Réf	Code EAN	Prix tarif HT		
3 cut	91	2.5	T 234 X	3 - 60	3 - 60	Oui	< 45	Non	Non	Oui	Non	5	4932430141	4002395378029	11,12 €

Coupes précises, propres et sans éclats

Denture rectifiée pour des coupes précises, nettes, propres et sans éclats.

	75	2.5	T 101 B	< 30	< 60	Non	< 30	Oui	Non	Non	Non	5	4932254061	4002395301522	5,21 €
												25	4932373489	4002395349296	25,24 €
Bi-Métal	75	2.5	T 101 BF	< 30	< 60	Non	< 30	Oui	Non	Non	Non	5	4932373390	4002395348855	12,09 €
	75	4	T 101 D	< 50	< 60	Non	< 45	Oui	Non	Non	Non	5	4932274351	4002395301515	5,21 €
												25	4932373490	4002395349906	25,24 €
	105	3	T 301 CD	< 80	< 60	Non	-	Oui	Non	Non	Non	5	4932399306	4002395359202	9,15 €
	105	4	T 301 DL	< 80	< 80	Non	< 50	Oui	Non	Non	Non	5	4932346071	4002395312399	9,01 €

Coupes précises dans plan de travail

Lames plus épaisses pour la rigidité et la précision lors de coupes verticales dans les supports épais.

	75	4	T 101 DP	< 60	< 60	Non	< 45	Oui	Non	Non	Oui	5	4932373080	4002395346073	7,92 €
	105	4	T 101 DP sp.	< 80	< 80	Non	< 50	Oui	Non	Non	Oui	5	4932373388	4002395348831	13,81 €

Coupes en situation dans mélaminé et plan de travail

La denture inversée permet de réaliser des coupes nettes et sans éclats sur la partie supérieure des panneaux mélaminés ou à la surface fragile.

Les meilleurs résultats de travail sont obtenus sans mouvement pendulaire.

	75	2.5	T 101 BR	< 30	< 60	Non	< 60	Oui	Non	Non	Non	5	4932346079	4002395312382	6,60 €
	105	2.5	T101BR sp.	< 50	< 80	Non	< 80	Oui	Non	Non	Non	5	4932348072	4002395313860	9,01 €

Pour parquet

La lame 4932373392 est idéale pour couper des surface incurvées et irrégulières. Utilisez la lame 4932373083 pour une coupe droite.

	50	1.35	T 101 A0	< 20	Non	< 20	< 15	Oui	Non	Oui	Non	5	4932373392	4002395348879	6,21 €
	60	1.9	Special	3 - 20	Oui	Oui	-	Oui	Non	Non	Non	5	4932373083	4002395346080	11,63 €

Métaux



Métaux et alliages

Lame 274652 : sa denture très fine est idéale pour les coupes de tôles très fines avec des dents disposant d'un diamètre de 0,7 mm. Pour une durée de vie 2 fois plus longue, les lames Bi-Métal + un lubrifiant approprié sont recommandés.

Longueur (mm)	Pas (mm)	Réf.	Matériaux								Conditionné par	Réf	Code EAN	Prix tarif HT	
			METAL	Cu/Ni/Ms/Zn	ALU	STAINLESS - INOX	INFRUSTA	P.V.C.	PERSPEX®	Autres					
	55	0.7	T 118 G	0.5 - 2	0.5 - 2	-	-	-	-	-	Non	5	4932274652	4002395301621	5,72 €
	55	1.2	T 118 A	1.5 - 4	1.5 - 4	-	-	-	-	-	Non	5	4932254063	4002395301614	5,21 €
	55	1.2	T 118 AF	1.5 - 4	1.5 - 4	-	1.2 - 2	-	-	-	Non	5	4932340011	4002395304684	8,33 €
	75	1.2	T 118 A sp.	1.5 - 4	1.5 - 4	-	-	-	-	-	Non	5	4932345826	4002395313464	7,80 €
	105	1	T 318 A	1 - 4	1 - 4	< 85	-	-	-	-	Non	5	4932399307	4002395359219	8,13 €
	55	2	T 118 B	3 - 6	3 - 6	-	-	3 - 10	-	-	Non	5	4932254064	4002395301591	5,72 €
	55	2	T 118 BF	3 - 6	3 - 6	-	2 - 3	3 - 10	-	2 - 30	Non	5	4932340012	4002395304691	8,33 €
	75	2.5	T 101 A sp.	-	2 - 10	< 45	-	3 - 10	-	2 - 20	Non	5	4932274651	4002395301577	9,54 €

Universelles

Ces lames sont conçues pour couper différents matériaux comme l'acier, l'aluminium, le bois avec des clous ou encore le plastique. La lame 4932373086 avec une longueur de 155 mm permet la coupe de matériaux ondulés.

	91	2.5 / 1.8	T 123 XF	2.5 - 10	3 - 10	< 50	-	4 - 10	-	-	Non	5	4932430142	4002395378036	11,12 €
	105	1.2	T 318 AF	1.5 - 4	1.5 - 4	< 85	-	-	-	-	Non	5	4932274654	4002395301607	10,58 €
	105	2	T 318 BF	3 - 6	3 - 6	< 85	-	3 - 10	4 - 30	-	Non	5	4932274653	4002395301584	10,58 €
	155	1	T 718 AF	1 - 4	1 - 4	< 125	-	-	-	-	Non	5	4932373086	4002395346097	14,64 €

À chantourner

Le corps de lame plus étroit facilite les découpes courbes à rayons serrés dans les métaux.

	55	1.2	T 218 A	1.5 - 4	1.5 - 4	-	-	-	-	-	Oui	5	4932346082	4002395312368	5,72 €
	75	3	T 227 D	3.5 - 6	3.5 - 6	-	-	4 - 15	4 - 30	-	Oui	5	4932346081	4002395312351	7,46 €

Aluminium

Denture spéciale pour améliorer l'évacuation des coupes et donc accélérer la coupe.

Pour les coupes courbes dans l'aluminium, l'utilisation de la lame référence 4932346081 est recommandée.

Longueur (mm)	Pas (mm)	Réf.							Conditionné par	Réf	Code EAN	Prix tarif HT
75	3	T 127 D	3.5 - 6	3.5 - 6	-	-	4 - 15	4 - 30	5	4932274315	4002395301560	6,77 €

Pour l'inox

La denture carbure résiste nettement plus longtemps à l'usure.

Pour de meilleurs résultats il est recommandé de travailler sans mouvements pendulaire et avec un lubrifiant approprié.

	50	1.1	T 118 AHM	1.5 - 3	1.5 - 3	-	1.5 - 3	-	-	2	4932373393	4002395348886	28,08 €
	50	1.4	T 118 EHM	2 - 5	2 - 5	-	2 - 5	-	-	2	4932373394	4002395348893	28,08 €

Matériaux spécifiques

Fibre de verre, plastique renforcé, verre acrylique

Lame 4932373387 : denture carbure pour la durée de vie dans la fibre de verre.

Longueur (mm)	Pas (mm)	Réf.								Conditionné par	Réf	Code EAN	Prix tarif HT				
	75	2.5	T 101 A sp.	2 - 10	-	Non	Non	-	2 - 20	-	Non	5	4932274651	4002395301577	9,54 €		
	75	4.2	T 141 HM	-	-	Non	Non	5 - 20	-	5 - 20	Non	-	Oui	1	4932399308	4002395359226	15,07 €
	105	4.2	T 341 HM	-	< 60	Non	Non	5 - 20	-	5 - 20	Non	-	Non	1	4932373387	4002395348824	15,07 €

Matériaux abrasifs, fonte

	54	Grain 30	T 130 Grossier	-	-	Oui	Oui	< 15	-	-	Oui	5 - 15	Non	1	4932213231	4002395301645	5,55 €
	54	Grain 50	T 150 Fine	-	-	Oui	Oui	< 10	-	-	Oui	5 - 15	Non	1	4932213232	4002395301652	5,55 €

Matériaux d'isolation, mousse, carton, pneu

Longueur (mm)	Pas (mm)	Réf.					Conditionné par	Réf	Code EAN	Prix tarif HT	
	155	Ondulé	T 313 AW	Oui	Oui	Oui	Oui	5	4932430144	4002395378050	24,99 €

Assortiment 5 lames scie sauteuse

Designation	Conditionné par	Réf	Code EAN	Prix tarif HT
Blister 5 lames emmanchement T comprenant les lames 4932213116, 4932254061, 4932254063, 4932254064, 4932254071.	5	4932345825	4002395314850	6,42 €

Convient pour des applications sur le bois et l'acier.



Accessoires : Scie sauteuse

Description produit catalogue	M12 JS HD18 JS/JSB BST 18 X LI JS 120 X JSPE 135 TX STEP 1200 BX/X JSPE 90 X FSPE 11 X BSPE 110 QX STEP 800 X ST 800 XE V28 JSB	STEP 70 STEP 75 ST 700 E STEP 90 X STEP 100 X FSPE 100 XL BSPE 100 XL	Quantité de paquets	N° d'article	SAP EAN Code	Prix tarif HT
① Patin anti-rayures pour les revêtements fragiles.	•		1	4932430356	4002395380176	8,10 €
	•		1	4932430834	4002395384969	8,10 €

①



Lames - Emmanchements spéciaux

Longueur (mm)	Pas (mm)	Réf.								Conditionné par	Réf	Code EAN	Prix tarif HT
75	4	A 2202	5 - 60	< 60	-	Non	Oui	Oui	Oui	5	4932354508	4002395321070	5,03 €
75	2.5	A5035/A5041	< 30	< 60	< 30	Oui	Non	Non	Non	5	4932354506	4002395321056	5,55 €

Lames pour scies circulaires

Lames scies circulaires filaires

Diamètre de la lame (Ø mm)	Alésage (Ø mm)	Nombre de dents	Épaisseur ligne de coupe	Bois massifs	Panneaux de particules	MDF / Panneaux fibres	Lamellés	Plaquages	Contreplaqués	Plastiques	Matériaux d'isolation	Métaux non ferreux, alu	Coupes net et fines	Quantité	Réf	Code EAN	Prix tarif HT
160	20	12	2.4	✓	✓	✓					✓			1	4932327743	4002395312962	29,54 €
		48	2.6	✓	✓	✓	✓	✓	✓	✓	✓		✓	1	4932248233	4002395307340	55,67 €
		42	2.8	✓	✓		✓	✓	✓	✓	✓	✓	✓	1	4932346511	4002395318933	68,17 €
165	20	24	2.6	✓	✓	✓	✓	✓	✓	✓	✓			1	4932352131	4002395367849	44,13 €
		52	2.8	✓	✓	✓	✓	✓	✓	✓	✓		✓	1	4932352132	4002395367856	77,22 €
165	30	24	1.8	✓	✓	✓	✓	✓	✓	✓	✓			1	4932399909	4002395365647	41,32 €
		36	2.6	✓	✓	✓	✓	✓	✓	✓	✓		✓	1	4932352133	4002395367863	77,22 €
184	30	24	1.8	✓	✓	✓	✓	✓	✓	✓	✓			1	4932352327	4002395369867	38,61 €
		48	1.8	✓	✓	✓	✓	✓	✓	✓	✓		✓	1	4932352328	4002395369874	49,64 €
		54	2.0	✓	✓	✓	✓	✓	✓	✓	✓	✓	✓	1	4932352329	4002395369881	77,22 €
190	30	16	2.4	✓	✓	✓					✓			1	4932256387	4002395300709	32,72 €
		24	2.4	✓	✓	✓	✓	✓	✓	✓	✓			1	4932327969	4002395319060	39,77 €
		48	2.8	✓	✓	✓	✓	✓	✓	✓	✓		✓	1	4932256388	4002395300747	59,08 €
		54	2.8	✓	✓		✓	✓	✓	✓	✓	✓	✓	1	4932346512	4002395318940	73,85 €
210	30	16	2.4	✓	✓	✓					✓			1	4932259182	4002395300716	37,50 €
		48	2.8	✓	✓	✓	✓	✓	✓	✓	✓		✓	1	4932259136	4002395300754	60,22 €
		54	2.8	✓	✓		✓	✓	✓	✓		✓	✓	1	4932346513	4002395318957	73,85 €
230	30	48	3.0	✓	✓	✓	✓	✓	✓	✓			1	4932303099	4002395305285	65,90 €	

Lames pour scies à batteries

140	20	18	1.3	✓	✓	✓	✓	✓	✓					1	4932430719	4002395383801	16,22 €
165	15.87	24	1.6	✓	✓	✓	✓	✓	✓					1	4932352313	4002395369720	27,58 €
165	15.87	40	1.6	✓	✓	✓	✓	✓	✓				✓	1	4932352314	4002395369737	38,61 €
190	30	24	2.0	✓	✓	✓	✓	✓	✓					1	4932430430	4002395380916	20,30 €

Lames pour scies radiales

210	30	24	2.8	✓	✓	✓	✓	✓	✓					1	4932352135	4002395367887	52,95 €
		48	2.8	✓	✓	✓	✓	✓	✓				✓	1	4932352136	4002395367894	55,16 €
		54	2.8								✓		✓	✓	1	4932352137	4002395367900
216	30	24	2.8	✓	✓	✓	✓	✓	✓					1	4932352839	4002395374977	52,00 €
		48	2.8	✓	✓	✓	✓	✓	✓				✓	1	4932352840	4002395374984	69,34 €
		80	2.8								✓		✓	✓	1	4932352841	4002395374991
250	30	24	3.2	✓	✓	✓	✓	✓	✓					1	4932352138	4002395367917	63,98 €
		48	3.2	✓	✓	✓	✓	✓	✓					1	4932352139	4002395367924	89,35 €
		80	3.2	✓	✓	✓	✓	✓	✓				✓	1	4932361504	4002395337088	115,36 €
		80	3.4								✓		✓	✓	1	4932352140	4002395367931
305	30	60	3.2	✓	✓	✓	✓	✓	✓					1	4932352141	4002395367948	126,86 €
		100	3.2	✓	✓	✓	✓	✓	✓				✓	1	4932352142	4002395367955	132,38 €
		96	3.2								✓		✓	✓	1	4932352143	4002395367962

Lames de scies circulaires pour le métal

1. Design spécifique des dents pour des performances optimales.
2. Dents au carbure pour une durée de vie supérieure.
3. Corps de lame endurci pour une coupe précise.
4. Interstice des dents permettant l'évacuation rapide et efficace des matériaux.
5. Design au laser pour réduire le bruit et les vibrations.

- Coupes froides peut-être manipulées immédiatement après la découpe.
- Coupes propres. Le design des dents réduit les travaux de finition.
- Coupes rapides. Plus rapide que toutes les autres méthodes de coupes classiques
- Réduit les coûts. Moins chers que les disques abrasifs.
- Réduit le bruit
- Réduit les vibrations
- Sécurité totale : pas d'étincelle, pas besoin de liquide de refroidissement, froid au toucher

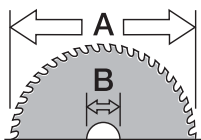

Ø mm	Alésage Ø mm	Nombre de dents	Épaisseur ligne de coupe	Capacité de coupe max (mm)	Acier doux	Plaque, tôle d'acier mince < 2.5 mm	Tôle ondulée < 2.5 mm	Tube	Canalisation	Comière	Profilé U	Plaque / feuille inox	Fonte	Cuivre	Aluminium	Fers à béton	Matériaux sandwich (acier, mousse, panneaux)	Conditionné par	Réf	Code EAN	Prix tarif HT
135	20	30	1.6	1-2.5	✓	✓	✓	✓	✓	✓	✓	✗	✗	✗	✗	✗	✓	1	48404070	045242233786	67,24 €
		50	1.6	1-2.5	✗	✗	✗	✗	✗	✗	✗	✗	✗	✓	✓	✗	✗	1	48404075	045242233793	77,74 €
165	15.87	48	1.6	1-2.5	✓	✓	✓	✓	✓	✓	✓	✗	✗	✗	✗	✗	✓	1	48404015	045242134298	79,54 €
174	20	36	1.65	>2.5	✓	✗	✗	✓	✓	✓	✓	✗	✗	✗	✗	✗	✗	1	48404016	045242134120	85,22 €
		50	1.65	1-2.5	✓	✓	✓	✓	✓	✓	✓	✗	✗	✗	✗	✗	✓	1	48404017	045242151738	126,86 €
203	15.87	42	1.8	>2.5	✓	✗	✗	✓	✓	✓	✓	✗	✗	✗	✗	✗	✗	1	48404515	045242134465	107,94 €
		50	1.8	1-2.5	✓	✓	✓	✓	✓	✓	✓	✗	✗	✗	✗	✗	✓	1	48404520	045242134472	119,30 €

✓ Recommandée pour ces matériaux.

◆ Adaptée. Recommandé pour utilisation intermittente avec ces matériaux. Très bonnes caractéristiques de sciages, mais durée de vie réduite.

✗ Utilisation non recommandée.

Optimisation de la durée de vie de la lame

1. Maintenir la pièce découpée pour réduire les vibrations.
2. Ne pas empiler les matériaux à découper. L'espace entre les couches augmente les risques de casses des dents. La durée de vie de la lame serait fortement affectée par ce type de découpe.
3. Lever la lame au maximum et attendre la pleine vitesse pour attaquer la coupe.
4. Ne pas forcer sur la machine. Démarrer doucement, puis appliquer graduellement suffisamment de pression pour éviter les étincelles.
5. Une vitesse de coupe et une pression optimales produiront peu ou pas du tout d'étincelle. La génération d'étincelle induit une surchauffe qui réduit la durée de vie de la lame.
6. Garder une coupe droite. Si en cas de décalage de la ligne de coupe l'outil est ramené de force dans la ligne, la pression latérale risque de casser les dents de la lame. Utiliser un guide parallèle dans la mesure du possible.
7. De manière générale, ne pas appliquer de pression latérale sur la lame. Le risque de casse en serait accru.
8. Dans le cas d'une coupe longue, sortir l'outil occasionnellement et le faire tourner à vide afin de refroidir la lame et l'outil.

Accessoires - Scies circulaires

Designation	Pour scies circulaires	Conditionné par	Réf	Code EAN	Prix tarif HT
① Système Clean Line avec sac tissu (2) et 3 sacs papier.	SCS 65 Q,CS 55	3	4932346123*	4002395313266	30,99 €
② Sac tissu support obligatoire 4932345547.	SCS 65 Q,CS 55	1	4932346182*	4002395313273	31,44 €
Adaptateur aspirateur	PCS 55	1	4932369282	4002395338412	20,66 €
③ Tuyau d'aspiration Ø 35 mm / 4 m de longueur.	CS 55,CS 75,HKS 75,HK 75 A,HKS 85	1	4932330552	4002395312719	61,98 €
④ Tuyau d'aspiration Ø 26 mm / 4 m de longueur. Pour raccordement à un aspirateur.	PCS 55,HK 46 N	1	4932278824	4002395308286	77,35 €
Clé plate	CS 55,HK 46 N,SCS 65 Q,CS 75, PCS 55,HKS 75,HK 75 A, HKS 85,PMS 18	1	4932371469	4002395342181	4,81 €
Guide parallèle	CS 75,CS 55,HKS 75,HK 75 A	1	4932276288	4002395308217	5,31 €
	PMS 18	1	49221001	045242180417	16,55 €
	SCS 65 Q	1	49224146	045242181896	16,55 €
Caisse de transport en plastique.	SCS 65 Q	1	201672001	4002395840519	40,00 €
⑤ DEK26 Kit d'aspiration pour MS 216 SB		1	4932430005	4002395376667	66,30 €
⑥ Rail de guidage GRU 1400. 1400 mm de long. Livré avec un sac de transport.	CS85CBE	1	4932451265	4002395170197	99,00 €
Connecteur pour réunir 2 rails		1	4932352559	4002395372171	6,00 €
Pour la fixation de rail de guidage.		1	4932451266	4002395170807	25,00 €
Set de bande en caoutchouc.		1	4931433774	4002395887620	21,37 €



Lames de raboteuses

Designation	Largeur (mm)	Pour aux rabots	Conditionné par	Réf	Code EAN	Prix tarif HT
2 lames reverdibles pour le bois.	82 mm	H 500,H 750	2	4932273484	4002395300150	11,95 €
	102 mm	HB 750,HBE 800	2	4932316243	4002395300167	14,53 €



Accessoires : Rabots

Designation	Tous rabots 82 & 102 mm	Conditionné par	Réf	Code EAN	Prix tarif HT
Adaptateur pour tuyaux 330552.	✓	1	4932316270	4002395302017	6,59 €
Guide parallèle.	✓	1	4932274071	4002395300358	23,78 €
Guide de feuillures sauf modèles H 500/ PR 1.6-82.	✓	1	4932274069	4002395300129	22,50 €
① Etrier de fixation pour montage stationnaire (2 étriers sont nécessaires).	✓	1	4932367730	4002395338566	15,49 €



Lames scies à ruban

Guide de choix de la denture

10 Tpi Pas 2,5 mm	10 / 14 Tpi Pas 2,5 / 1,8 mm	14 Tpi Pas 1,8 mm	14 / 18 Tpi Pas 1,8 / 1,4 mm	18 Tpi Pas 1,4 mm	25 Tpi Pas 1 mm
capacité de coupe 8 à 13 mm	capacité de coupe 5 à 13 mm	capacité de coupe 5 à 8 mm	capacité de coupe 4 à 8 mm	capacité de coupe 4 à 5 mm	capacité de coupe < 4 mm

- Lames ruban Bi-Métal « Matrix II » enrichi à 8 % de Cobalt offrent des performances de coupe et de longévité exceptionnelles.
- Les dents sont soudées par laser sur un corps à haute flexibilité pour supporter les travaux intensifs et préserver l'affûtage.
- Elles permettent des grandes vitesses de coupe dans l'aluminium, le bronze, le laiton, le cuivre, les tubes en acier galvanisé, dans l'acier doux.
- En vitesse lente, elle attaque le chrome, le tungstène et autres alliages très durs.

Lame longueur 1139,83 mm (pour scie filaire et M18 FUEL)

Capacité de coupe maxi (mm)	Pas (mm)	Pas denture	Conditionné par	Réf	Code EAN	Prix tarif HT
≥ 8	2.5	10	3	48390501	045242132096	47,15 €
5 - 8	1.8	14	3	48390511	045242132164	47,15 €
4 - 5	1.4	18	3	48390521	045242132263	47,15 €
≤ 4	1.0	25	3	48390531	045242132362	47,15 €

Lame longueur 898,52 mm (M18)

Capacité de coupe maxi (mm)	Pas (mm)	Pas denture	Conditionné par	Réf	Code EAN	Prix tarif HT
5 - 8	1.8	14	3	48390519	045242201594	44,90 €
4 - 5	1.4	18	3	48390529	045242201747	44,90 €
≤ 4	1.0	25	3	48390539	045242201815	44,90 €

Lame longueur 687,57 mm (M12)

Capacité de coupe maxi (mm)	Pas (mm)	Pas denture	Conditionné par	Réf	Code EAN	Prix tarif HT
2.5 - 8	1.4	18	3	48390572	045242272341	35,85 €

Lames Bi-Métal à pas variable

Conçu avec une denture spéciale à pas variable qui supprime les vibrations pour des coupes plus nettes, un travail très silencieux et une durée de vis largement accrue. Idéales pour les coupes en continue ou sur des formes et tailles diverses.

Lame longueur 1139,83 mm

Lame longueur 1139,83 mm (pour scie filaire et M18 FUEL)

Capacité de coupe maxi (mm)	Pas (mm)	Pas denture	Conditionné par	Réf	Code EAN	Prix tarif HT
5 - 13	2.5 / 1.8	10 / 14	3	48390551	045242132461	51,07 €
4 - 8	1.8 / 1.4	14 / 18	3	48390561	045242132560	51,07 €

Accessoires Multitool

NOUVEAU

Lames universelles Milwaukee® compatibles avec les outils les plus connus.

		Compatible						
AEG		✓						
Bosch		✓						
Fein		✓						
Makita		✓						
Milwaukee		✓						
Ryobi		✓						

Designation	Pas denture	Largeur (mm)	Longueur (mm)	Conditionné par	Réf	Code EAN	Prix tarif HT
① Lame de coupe plongeante 19 mm. Pour couper dans le bois ou le PVC.	16	19	42	1	48900015	045242349005	9,90 €
② Lame de coupe plongeante 32 mm. Pour couper dans le bois ou le PVC.	16	32	42	1	48900030	045242349036	12,90 €
③ Lames avec dents japonaises 32 mm qui permet de gagner en rapidité.	14	32	42	1	48900055	045242355228	15,90 €
④ Lame Bi-métal 64 mm. Pour couper dans le métal, dans le bois, le plastique et la fibre de verre.	18	64	42	1	48900050	045242353514	12,90 €
⑤ Lame segmentée de 80 mm. Pour une coupe précise dans le bois ou le plastique.	18	80	20	1	48900045	045242349067	25,90 €
⑥ Lame en titane de 80 mm. Enduire de titane pour une meilleure résistance à l'usure et une meilleure durée de vie. Pour des coupes précises dans la tôle, le bois, le plastique et la fibre de verre.	18	80	20	1	48900035	045242349043	26,90 €
⑦ Lame de déjointage et de grattage des joints.	Grain carbure	64		1	48900100	045242349074	24,90 €
⑧ Pour une coupe dans le plâtre et le ciment.	Grain carbure	30	20	1	48900110	045242349081	15,90 €
⑨ Plateau de ponçage.	Grain	93	93	1	48902000	045242349098	9,90 €
⑩ Papier abrasif. Pack de 8 pièces. (convient uniquement pour plateau 48902000)	60	93	93	8	48902060	045242349166	5,90 €
	80	93	93	8	48902080	045242349173	5,90 €
	120	93	93	8	48902120	045242349135	5,90 €
	240	93	93	8	48902240	045242366064	5,90 €



①



②



③



④



⑤



⑥



⑦



⑧



⑨



⑩



Tête d'Expandeur

Designation	Ø tuyau (mm)	Epaisseur (mm)	Pression (bar)	Adapté	Conditionné par	Réf	Code EAN	Prix tarif HT
PXPH9-144/8	9.9	1.1	4/8	M12, M18	1	4932430102	4002395377633	39,78 €
PXPH12I-14	12	1.7/ 1.8/ 2	6-10	M12, M18	1	4932352716	4002395373741	30,50 €
PXPH15N-14	14 / 15	2.5	6-10	M12, M18	1	4932352727	4002395373857	30,50 €
PXPH16I-1406	16	1.5/ 1.8	6	M12, M18	1	4932430103	4002395377640	39,78 €
PXPH16I-1410	16	1.8/ 2.0/ 2.2	10	M12, M18	1	4932352717	4002395373758	30,50 €
PXPH18N-14	17 / 18	2.5	6-10	M12, M18	1	4932352728	4002395373864	30,50 €
PXPH20I-1406	20	1.9/ 2.0/ 2.3	6, (8 bar - Ø 2.3 mm)	M12, M18	1	4932352718	4002395373765	30,50 €
PXPH20I-1410	20	2.8	10	M12, M18	1	4932352719	4002395373772	30,50 €
PXPH20I-2506	20	1.9/ 2.0/ 2.3	6, (8 bar - Ø 2.3 mm)	M18	1	4932352733	4002395373918	31,52 €
PXPH20I-2510	20	2.8	10	M18	1	4932352748	4002395374069	32,54 €
PXPH22N-14	22	3	6-10	M12, M18	1	4932352729	4002395373871	30,50 €
PXPH25I-1406	25	2.3	6	M12, M18	1	4932352720	4002395373789	30,50 €
PXPH25I-1410	25	3.5	10	M12, M18	1	4932352721	4002395373796	30,50 €
PXPH25I-2506	25	2.3	6	M18	1	4932352722	4002395373802	31,52 €
PXPH25I-2510	25	3.5	10	M18	1	4932352749	4002395374076	32,54 €
PXPH28N-14	28	4	6-10	M12, M18	1	4932352730	4002395373888	31,11 €
PXPH32I-1406	32	2.9	6	M12, M18	1	4932352723	4002395373819	30,50 €
PXPH32I-25	32	2.9/ 4.4	6-10	M18	1	4932352724	4002395373826	35,70 €
PXPH40I-2506	40	3.7	6	M18	1	4932352725	4002395373833	36,21 €
Graisse					1	4932352726	4002395373840	28,05 €

Pour lubrifier les cônes et les têtes.



Accessoires : Défonceuse

Designation	Pour défonceuses	Conditionné par	Réf	Code EAN	Prix tarif HT
Pinces haute précision.					
Haute vitesse de rotation.					
pince Ø 3 mm.	OFE 710,OFE 630	OFS 450	1	4932308974	4002395309092 20,12 €
pince Ø 6.35 mm (1/4)	OFE 710,OFE 630	OFS 450	1	4932313194	4002395302857 12,98 €
① pince Ø 6 mm.	OFE 710,OFE 630	OFS 450	1	4932313192	4002395302833 12,98 €
① pince Ø 6.35 mm (1/4)	OFE 650	OFSE 1000, OFSE 850,OFS 720	1	4932249981*	4002395307517 26,51 €
pince Ø 8 mm.	OFE 710,OFE 630	OFS 450	1	4932313190	4002395302840 12,98 €
② Étrier (1 pièce) pour montage stationnaire de la défonceuse (2 pcs nécessaires)..	OFE 710,OFE 630, OFE 650	OFSE 1000, OFSE 850,OFS 720,OFS 450	1	4932367730	4002395338566 15,49 €

①



②



Accessoires : Lamelleuse

Designation	Pour lamelleuses	Conditionné par	Réf	Code EAN	Prix tarif HT
Lames de 6 dents 100 x 22,20 mm	LF 650	PJ 710	1	4932361072	4002395326679 41,32 €
Support pour sac à poussière 4931443873.	LF 650	PJ 710	1	4931442872	4002395247899 31,30 €
Sac en papier de rechange pour 4932345544.	LF 650	PJ 710	5	4931442873	4002395247882 21,20 €
Clé à ergot.	LF 650	PJ 710	1	4932345712	4002395305551 3,10 €



*Jusqu'à épuisement du stock.

Accessoires : Meuleuse droite

Designation	Modèle	Conditionné par	Réf	Code EAN	Prix tarif HT
pince Ø 3 mm.	DGL 34,DGL 30 E,DG 30 E, PSG 12,PSG 14.4 PP,HD18 SG	1	4932308974	4002395309092	20,12 €
pince Ø 6 mm.	PSG 14.4 PP,HD18 SG,PSG 12, DG 30 E,DGL 30 E,DGL 34	1	4932313192	4002395302833	12,98 €
pince 6 mm.	DG 7 E	1	4931391453	4002395734818	33,09 €
pince Ø 8 mm.	DGL 34,DGL 30 E,DG 30 E, PSG 12,PSG 14.4 PP,HD18 SG, V 28 SG	1	4932313190	4002395302840	12,98 €
pince 8 mm.	DG 7 E	1	4931391452	4002395734801	44,13 €
pince Ø 6.35 mm (¼)	DGL 34,DGL 30 E,DG 30 E, PSG 12,PSG 14.4 PP,HD18 SG	1	4932313194	4002395302857	12,98 €
pince 6 mm.	DG 14-50 Q	1	48660978*	045242155620	34,09 €



Accessoires : Cisailles

Designation	Modèle	Conditionné par	Réf	Code EAN	Prix tarif HT
Couteau fixe à 4 taillants.	PPS 12	1	4932308837	4002395311583	32,46 €
Couteau mobile à 4 taillants.	KS 2.5,S 2.5	1	4932430171	4002395378326	34,01 €
	PPS 12	1	4932308838	4002395309085	33,34 €
Lame centrale.	SMC 1.2 Q	1	48440150	045242140701	47,51 €
Lame gauche.	SMC 1.2 Q	1	48440160	045242140756	43,38 €
Lame droite.	SMC 1.2 Q	1	48440170	045242140800	43,38 €
Clé à pipe ½".	SMC 1.2 Q	1	49960070	045242221554	1,62 €
Tête de coupe (remplaçable)	SMC 1.2 Q	1	48080500*	045242089253	132,38 €



Accessoires : Grignoteuses

Designation	Pour cloueurs		Conditionné par	Réf	Code EAN	Prix tarif HT
Poçon	KN 2	PN 14,4, PN 12,N 2	1	4932430172	4002395378333	85,86 €
Matrice	KN 2	PN 14,4, PN 12,N 2	1	4932279565	4002395308521	84,56 €
Matrice spéciale Spécialement conçue pour couper l'acier ondulé. Max. capacité de coupe de 1,5 mm.	KN 2	PN 14,4, PN 12,N 2	1	4932279498	4002395308514	94,34 €



Accessoires : Coupes tubes

Designation		Conditionné par	Réf	Code EAN	Prix tarif HT
① Galets de coupe-tube. Convient pour les tuyaux en cuivre. Ne convient pas aux tuyaux en plastique ou en acier inoxydable.		2	48380010	045242159710	16,55 €
② Lame de rechange.		1	4932430070	4002395377312	49,98 €



Accessoires : Test et Mesure

Designation		Conditionné par	Réf	Code EAN	Prix tarif HT
① Sonde de mesures (maxi. 1000 Volts/10 Ampères) longueur 125 mm.		1	49771004	4002395806294	29,00 €
② Pincés crocodiles (maxi. 1000 Volts/10 Ampères).		1	49771005	4002395806287	29,00 €



Accessoires : Caméras d'inspection

Les rallonges sont étanches à l'eau et à la poussière.

Les rallonges doivent être installées entre l'appareil et la tête caméra.

Designation	Longueur câble (m)	Ø câble (mm)	Pour caméras d'inspection	Conditionné par	Réf	Code EAN	Prix tarif HT
Extension de câble. 3 extensions maximum peuvent être fixées ensemble.	0.9	17	C12 IC	1	48530110	045242157747	93,77 €
Extension de câble. 5 extensions maximum peuvent être fixées ensemble.	0.9	17	C12 AVD, C12 AVA	1	48530141	045242216529	93,77 €
Extension de câble. 2 extensions maximum peuvent être fixées ensemble.	2.4	17	C12 IC, C12 AVD, C12 AVA	1	48530140	045242195787	126,86 €
Câble de caméra analogique de remplacement.	0.9	9.5	C12 AVD, C12 AVA	1	4931419517	4002395828234	126,86 €



Accessoires - M12™ Blousons chauffants

Adaptateur batterie M18™™ avec port USB. Pour utiliser les batteries M18™™ dans les blousons chauffants™. Port USB pour MP3, téléphone, caméscope, GPS.

Cordon 12V pour véhicule. Pour alimenter un blouson chauffant avec une prise 12V.

Designation	Conditionné par	Réf	Code EAN	Prix tarif HT
① M18™ Adaptateur (M18™ USB PS HJ).	1	4932430084	4002395377459	40,70 €
② Cordon M12™ pour prise 12V	1	4932430085	4002395377466	25,40 €

①











②



Mâchoires pinces à sertir (Spécial électricité)

Type	Taille (mm ²)	Designation	Conditionné par	Quantité commandée	Réf	Code EAN	Prix tarif HT
NF C 20-130 pour les cosses.	16	NF22 Cu 16	1	1	4932451733	4002395276837	94,50 €
	25	NF22 Cu 25	1	1	4932451734	4002395276844	94,50 €
	35	NF22 Cu 35	1	1	4932451735	4002395276851	94,50 €
	50	NF22 Cu 50	1	1	4932451736	4002395276868	94,50 €
	70	NF22 Cu 70	1	1	4932451737	4002395276875	94,50 €
	95	NF22 Cu 95	1	1	4932451738	4002395276882	94,50 €
	120	NF22 Cu 120	1	1	4932451739	4002395276899	99,30 €
	150	NF22 Cu 150	1	1	4932451740	4002395277506	99,30 €
	185	NF22 Cu 185	1	1	4932451741	4002395277513	99,30 €
	240	NF22 Cu 240	1	1	4932451742	4002395277520	99,30 €
	300	NF22 Cu 300	1	1	4932451743	4002395277544	99,30 €

Mâchoires pince à sertir (spécial plomberie)

Profil mâchoire	Convient aux tuyaux suivant fournisseurs de systèmes	Taille	Adaptabilité	Nécessite un adaptateur	Réf. 4932	Code EAN 4002395	Prix tarif HT	
M	Geberit: Mapress VSH: X-Press Eurotubi Raccorderie Metallique Robinetterie Bresciane Sanha: Niroсан Pegler Yorkshire	M12	M12	J12-M12	430243	379040	164,00 €	 Profil mâchoire M
		M12	M18	J18-M12	430244	379057	184,00 €	
		M15	M12	J12-M15	430245	379064	164,00 €	
		M15	M18	J18-M15	430246	379071	184,00 €	
		M18	M12	J12-M18	430247	379088	164,00 €	
		M18	M18	J18-M18	430248	379095	184,00 €	
		M22	M12	J12-M22	430249	379101	164,00 €	
		M22	M18	J18-M22	430250	379118	184,00 €	
		M28	M12	J12-M28	430251	379125	164,00 €	
		M28	M18	J18-M28	430252	379132	184,00 €	
		M35	M12	J12-M35	430253	379149	210,00 €	
		M35	M18	J18-M35	430254	379156	184,00 €	
		M42	M18	RJ18-M42 (Nécessite un adaptateur RJA-1)	430255	379163	757,00 €	
M54	M18	RJ18-M54 (Nécessite un adaptateur RJA-1)	430256	379170	757,00 €			
V	Viega Comap IBP Sanha: Niroсан	V12	M12	J12-V12	430260	379217	164,00 €	 Profil mâchoire V
		V12	M18	J18-V12	430261	379224	184,00 €	
		V14	M12	J12-V14	451660	273423	199,00 €	
		V15	M12	J12-V15	430262	379231	164,00 €	
		V15	M18	J18-V15	430263	379248	184,00 €	
		V16	M12	J12-V16	451661	273430	199,00 €	
		V18	M12	J12-V18	430264	379255	164,00 €	
		V18	M18	J18-V18	430265	379262	184,00 €	
		V22	M12	J12-V22	430266	379279	164,00 €	
		V22	M18	J18-V22	430267	379286	184,00 €	
		V28	M12	J12-V28	430268	379293	164,00 €	
		V28	M18	J18-V28	430269	379309	184,00 €	
		V35	M12	J12-V35	430270	379316	210,00 €	
V35	M18	J18-V35	430271	379323	184,00 €			
V42	M18	RJ18-V42 (Nécessite un adaptateur RJA-1)	430272	379330	757,00 €	 Profil anneau de mâchoire V		
V54	M18	RJ18-V54 (Nécessite un adaptateur RJA-1)	430273	379347	757,00 €			
TH	ALB Comap Fränkische Henco (TH14 - TH25) IPA Sanha Tiemme	TH14	M12	J12-TH14	430274	379354	171,00 €	 Profil mâchoire TH
		TH14	M18	J18-TH14	430275	379361	184,00 €	
		TH16	M12	J12-TH16	430276	379378	164,00 €	
		TH16	M18	J18-TH16	430277	379385	184,00 €	
		TH18	M12	J12-TH18	430278	379392	171,00 €	
		TH18	M18	J18-TH18	430279	379408	184,00 €	
		TH20	M12	J12-TH20	430280	379415	164,00 €	
		TH20	M18	J18-TH20	430281	379422	184,00 €	
		TH25	M12	J12-TH25	430282	379439	171,00 €	
		TH25	M18	J18-TH25	430355	380169	184,00 €	
		TH26	M12	J12-TH26	430283	379446	164,00 €	
		TH26	M18	J18-TH26	430284	379453	184,00 €	
		TH32	M12	J12-TH32	430285	379460	164,00 €	
TH32	M18	J18-TH32	430286	379477	184,00 €			
TH40	M12	J12-TH40	430287	379484	227,00 €			
TH40	M18	RJ18-TH40 (Nécessite un adaptateur RJA-1)	430288	379491	521,00 €	 Profil anneau de mâchoire TH		
TH50	M18	RJ18-TH50 (Nécessite un adaptateur RJA-1)	430289	379507	566,00 €			
TH63	M18	RJ18-TH63 (Nécessite un adaptateur RJA-1)	430290	379514	827,00 €			
U	ALB Uponor: Unipipe, Airpipe Kann: Kann-therm Wavin: Press-Systeme Fränkische: Alplex F50 Profi DW Verbundrohr: Multitubo IBP: >B< Flex KE Kelit: Kelit Kelox Jupiter: Heizsystem	U14	M12	J12-U14	430291	379521	171,00 €	 Profil mâchoire U
		U14	M18	J18-U14	430292	379538	184,00 €	
		U16	M12	J12-U16	430293	379545	164,00 €	
		U16	M18	J18-U16	430294	379552	184,00 €	
		U18	M12	J12-U18	430295	379569	171,00 €	
		U18	M18	J18-U18	430296	379576	184,00 €	
		U20	M12	J12-U20	430297	379583	164,00 €	
		U20	M18	J18-U20	430298	379590	184,00 €	
		U25	M12	J12-U25	430299	379606	164,00 €	
		U25	M18	J18-U25	430300	379613	184,00 €	
		U32	M12	J12-U32	430301	379620	164,00 €	
		U32	M18	J18-U32	430302	379637	184,00 €	
		U40	M12	J12-U40	430303	379644	227,00 €	
U40	M18	RJ18-U40 (Nécessite un adaptateur RJA-1)	430304	379651	521,00 €	 Profil anneau de mâchoire U		
U50	M18	RJ18-U50 (Nécessite un adaptateur RJA-1)	430305	379668	566,00 €			
U63	M18	RJ18-U63 (Nécessite un adaptateur RJA-1)	430306	379675	827,00 €			
① Adaptateur				RJA-1	430307	379682	413,00 €	 Adaptateur

Matrices et poinçons pour emporte-pièce FORCE LOGIC

NOUVEAU

- Conçu pour l'acier doux et l'aluminium jusqu'à 3 mm d'épaisseur.
- Aussi conçu pour l'acier inoxydable max. 2.5 mm d'épaisseur.



Ø (mm)	Taille standard PG	Taille standard ISO métrique	Poinçon			Matrice		
			Réf	Code EAN	Prix tarif HT	Réf	Code EAN	Prix tarif HT
16.2		M 16	4932430841	4002395385034	24,50 €	4932430913	4002395385751	18,00 €
20.4	PG 13.5	M 20	4932430842	4002395385041	22,50 €	4932430914	4002395385768	19,50 €
22.5	PG 16 1/2"		4932430843	4002395385058	22,50 €	4932430915	4002395385775	18,50 €
25.4		M 25	4932430844	4002395385065	25,50 €	4932430916	4002395385782	20,00 €
28.3	PG 21 3/4"		4932430845	4002395385072	24,50 €	4932430917	4002395385799	18,50 €
32.5		M 32	4932430846	4002395385089	31,00 €	4932430918	4002395385805	22,50 €
40.5		M 40	4932430847	4002395385096	36,50 €	4932430919	4002395385812	28,00 €
50.5		M 50	4932430848	4002395385102	54,50 €	4932430920	4002395385829	30,00 €
63.5		M 63	4932430849	4002395385119	38,50 €	4932430921	4002395385836	40,00 €

Goujon 49162680 Ø 11,10 mm: pré-perçage requis avec foret/ foret étagé Ø 11,30 - 11,50 mm

Goujon 49162681 Ø 19 mm: pré-perçage requis avec foret/ foret étagé Ø 19,50 - 20 mm

Designation	Conditionné par	Réf	Code EAN	Prix tarif HT
Adaptateur pour permettre d'utiliser les accessoires de la concurrence sur l'outil Milwaukee® (Ex: Klauke®, Greenlee® et Alfra®).	1	49162685	045242337965	30,00 €

Mâchoires et lames pour coupe-cable FORCE LOGIC

NOUVEAU

Designation	Conditionné par	Réf	Code EAN	Prix tarif HT
① Mâchoires et lames pour couper l'acier. ACSS (conducteur en aluminium renforcé d'acier) et ACSR (conducteur en aluminium acier). Ex : 477 ACSR. Câble de tension jusqu'à une épaisseur de Ø 9,50 mm. Ne convient pas pour le câble blindé.	1	49162773	0452423350070	229,00 €
② Lames de remplacement pour couper l'acier jusqu'à Ø 9,50 mm d'épaisseur. Ne convient pas pour le câble blindé.	1	48440412	0452423355235	119,00 €
① Set de mâchoires et lames coupe câbles pour couper le cuivre et l'aluminium jusqu'à 4 x 50 mm ² , 1 x 100 mm ² .	1	4932430839	4002395385010	209,00 €
② Lames de remplacement pour couper le cuivre et l'aluminium.	1	4932430840	4002395385027	99,00 €



Accessoires : Pistolets extrudeurs

Designation	Pour extrudeurs	Conditionné par	Réf	Code EAN	Prix tarif HT
Récepteur ouvert 310 ml. Pour cartouches 250 et 310 ml. Nécessite piston 49520600	PCG 14 / 300,PCG 14 / 600	1	48081075	045242087938	63,26 €
Récepteur pour cartouche 310 ml. Pour cartouches 250 et 310 ml. Avec piston équipé 4932352937. Avec piston et vis équipées 44700330.	C18 PCG	1	48081076	045242263127	67,13 €
Récepteur pour cartouche 310 ml. Pour cartouches 250 et 310 ml. Avec piston équipé 4932430099. Avec piston et vis équipées 44700330.	C12 PCG	1	48080900	045242286355	48,88 €
Tube Aluminium 310 ml Pour cartouche 310 et 380 ml. Nécessite piston 49520660.	PCG 14 / 300,PCG 14 / 600	1	48081085	045242089246	81,87 €
Tube Aluminium 400 ml Pour cartouche 400 ml. Nécessite crémaillère 48091090 + piston 44700375.	C18 PCG,C12 PCG	1	4932352844	4002395375028	50,59 €
Tube Aluminium 600 ml Pour cartouche 600 ml. Nécessite piston 49520660.	PCG 14 / 600,PCG 14 / 300	1	48081090	045242087952	105,70 €
Tube Aluminium 600 ml Pour cartouche 600 ml. Nécessite crémaillère 48091091 + piston 44700375.	C18 PCG,C12 PCG	1	4932352845	4002395375035	64,46 €
Tube transparent 400 ml Pour cartouche 400 ml. Nécessite crémaillère 48091090 + piston 44700375.	C18 PCG,C12 PCG	1	4932352842	4002395375004	66,91 €
Tube transparent 600 ml Pour cartouche 600 ml. Nécessite crémaillère 48091091 + piston 44700375.	C18 PCG,C12 PCG	1	4932352843	4002395375011	80,78 €
Tige-piston pour cartouche 310 ml Pour utilisation avec: 48081076 récepteur standard 310 ml.	C18 PCG	1	4932352937	4002395375950	28,56 €
Tige-piston pour cartouche 310 ml. Pour utilisation avec: 48080900 récepteur standard 310 ml.	C12 PCG	1	4932430099	4002395377602	16,24 €
Tige-piston courte (340 mm de long). Pour utilisation avec: récepteur 48081075 et cartouche 48081085.	PCG 14 / 300,PCG 14 / 600	1	49520600	045242190201	46,73 €
Tige-piston 400 ml Pour utilisation avec: 4932352844 tube aluminium 400 ml 4932352842 tube transparent 400 ml.	C18 PCG	1	48091090	045242263158	28,56 €
Tige-piston 400 ml Pour utilisation avec: 4932352844 tube aluminium 400 ml 4932352842 tube transparent 400 ml.	C12 PCG	1	4932430100	4002395377619	16,24 €
Tige-piston longue (480 mm). Pour utilisation avec 48081090.	PCG 14 / 300,PCG 14 / 600	1	49520660	045242190164	107,10 €
Tige-piston Pour utilisation avec: 4932352845 tube aluminium 600 ml 4932352843 tube transparent 600 ml.	C18 PCG	1	48091091	045242263165	36,72 €
Tige-piston Pour utilisation avec: 4932352845 tube aluminium 600 ml 4932352843 tube transparent 600 ml.	C12 PCG	1	4932430101	4002395377626	19,28 €
Piston équipé (avec vis d'alimentation). Pour utilisation avec 48081076 récepteur standard 310 ml	C18 PCG,C12 PCG	1	44700330	045242260928	6,12 €
Piston équipé (avec vis d'alimentation) Pour: 4932352844 tube alu 400 ml / 4932352845 tube alu 600 ml / 4932352842 tube transparent 400 ml / 4932352843 tube transparent 600 ml.	C18 PCG,C12 PCG	1	44700375	045242277438	7,75 €
Embout de rechange (1 pièce).	PCG 14 / 300,PCG 14 / 600, C18 PCG,C12 PCG	1	45760525	4002395775323	4,28 €

Accessoires aspirateurs

Designation	Pour système d'extraction des poussières Milwaukee	Conditionné par	Réf	Code EAN	Prix tarif HT	
Système Ø 26 mm Tuyau d'aspiration Ø 26 mm / 4 m de longueur. Pour raccordement à un aspirateur.	WDC 1400 A,AS 1,AS 2 C,AS 3 W	1	4932278824*	4002395308286	77,35 €	
Tuyau, antistatique, 4 m, diamètre 36 mm avec adaptateur machine.	AS 300 ELCP,AS 500 ELCP, AS 300 EMAC	1	4932352311	4002395369706	165,47 €	
Tuyau, 3,5 m, diamètre 32 mm avec adaptateur machine.	AS 250 ECP	1	4932352312	4002395369713	82,73 €	
Adaptateur pour une connection avec tuyau d'aspiration (référence 330552).	AS 1,AS 2 C	1	4932326528	4002395310937	7,32 €	
Réducteur universel Ø 35 / 33 / 27 mm.	WDC 1400 A,AS 1,AS 2 C, AS 3 W,ASE 1400,ASM 1400	1	4932369282	4002395338412	20,66 €	
Système Ø 35 mm Tube en plastique de 50 cm de long.	ASE 1400,AS 1,AS 2 C,ASM 1400	1	4932346620	4002395319503	11,53 €	
Suceur moquette. Pour moquette et tapis.	WDC 1400 A,ASE 1400,AS 1, AS 2 C,AS 3 W,ASM 1400	1	4932272584	4002395303243	29,27 €	
Suceur étroit	WDC 1400 A,ASE 1400,AS 1, AS 2 C,AS 3 W,ASM 1400	1	4932276048	4002395303250	7,68 €	
Tuyau d'aspiration Ø 35 mm / 4 m de longueur.	WDC 1400 A,ASE 1400,AS 1, AS 2 C,AS 3 W,ASM 1400	1	4932330552*	4002395312719	61,98 €	
Tuyau d'aspiration Ø 35 mm / 5 m.	ASE 1400,ASM 1400	1	4932373626	4002395351534	67,25 €	
Tuyau d'aspiration Ø 35 mm / 3 m.	NT 1200,NT 1500 A,NT 900	1	4932300171	4002395308576	9,00 €	
Système Ø 50 mm Suceur large	ASE 1400,AS 1,AS 2 C,ASM 1400	1	4932316070	4002395310449	7,68 €	
Tuyau rigide avec crochet.	ASE 1400,AS 1,AS 2 C,ASM 1400	1	4932316069	4002395310432	10,94 €	
Adaptateur de réduction pour raccorder les Ø 50 au 35 mm.	ASE 1400,AS 1,AS 2 C,ASM 1400	1	4932316074	4002395310456	5,99 €	
Sacs	Sacs à poussière 5 x (incl. 4 sacs tissus, 1 sac humide)	AS 250 ECP	5	4932352306	4002395369652	22,06 €
Sacs à poussière tissus 30 L (5 x).	AS 300 ELCP,AS 300 EMAC, AS 300 ELAC	5	4932352307	4002395369669	44,13 €	
Sacs à poussière tissus 50 L (5 x).	AS 500 ELCP	5	4932352308	4002395369676	55,16 €	
Sacs à poussière : plastique 30L (5 x)	AS 250 ECP,AS 300 ELCP, AS 300 EMAC	5	4932352309	4002395369683	44,13 €	
Sacs à poussière : plastique 50L (5 x)	AS 500 ELCP	5	4932352310	4002395369690	49,64 €	
Adaptateur pour sac RSE ou AS2C.	AS 1,AS 2 C,AS 3 W	1	4932346812	4002395319534	8,00 €	
Sacs papier par 3, 18 L	NT 1500 A	3	4932340125	4002395305445	18,84 €	
Sacs papier par 5, 18 L	NT 1500 A	1	4932373669	4002395351824	26,69 €	
Sac papier par 5, pour poussière béton	AS 2 C,AS 3 W	5	4932346585	4002395319442	43,00 €	
Sacs papier, 25 L ultrarésistants	RSE 1400	5	4932373852	4002395352821	51,56 €	
Sacs papier, 50 L ultrarésistants	ASE 1400,ASM 1400	5	4932373621	4002395351503	85,39 €	
Sacs papier, par 3	NT 900	3	4932316045	4002395302598	19,93 €	
Sac filtre, tissu	NT 900	1	4932276019	4002395303267	5,31 €	
Sacs filtrants. Conforme à la classification poussières M & H (EN 60335-2-69). Uniquement pour ASM1400. 3 sacs en plastique de 25 L.	ASE 1400,ASM 1400	3	4932399502	4002395361595	138,19 €	
Filtres	Filtre	AS 250 ECP,AS 2-250 ELCP	1	4932352303	4002395369621	44,13 €
Filtre	AS 300 ELCP,AS 500 ELCP	1	4932352304	4002395369638	49,64 €	
Filtre	AS 500 ELCP	1	4932352305	4002395369645	60,67 €	
Filtre de 3600 cm²	AS 1	1	4932346587	4002395319466	38,00 €	
Filtre 6800 cm², BIA usage Cat. C.	AS 2 C	1	4932346338	4002395313778	29,00 €	
Filtre 7000 cm², BIA usage Cat. C.	AS 3 W	1	4932346588	4002395319473	54,67 €	
Filtre 7200 cm².	RSE	1	4932327205	4002395303885	18,00 €	
Filtre	NT 1200,NT 1500 A	1	4932340124	4002395305452	28,70 €	
Filtres plats par 2.	ASE 1400,ASM 1400	1	4932373623	4002395351510	118,6 €	

¹ En combinaison sac adaptateur 4932346812 et 4932346587.

*Jusqu'à épuisement du stock.

Chargeurs



Designation	Système	Gamme de chargeurs	Charging time	Pour batterie NiCd	Pour batterie NiMH	Pour batterie Li-Ion	Réf	Code EAN	Prix tarif HT
① M4 C	M4	4 V	30 min	-	-	Oui	4932352958	4002395376162	25,00 €
② C12 C	M12	12 V	40/80 min	-	-	Oui	4932352000	4002395366606	50,00 €
③ M12 C4	M12	12 V	40/80/120 min	-	-	Oui	4932430554	4002395382156	89,00 €
④ M12-18C	M12,M14,M18	12 - 18 V	40/80/100 min	-	-	Oui	4932352959	4002395376179	65,00 €
⑤ M12-18 FC	M12,M14,M18	12 - 18 V	26/47/59/68/100 min	-	-	Oui	4932451079	4002395810581	89,00 €
⑥ M1418 C6	M14,M18	14.4 V - 18 V	40/80/100 min	-	-	Oui	4932430086	4002395377473	129,00 €
⑦ M28 C	M28	28 V	60/90 min	-	-	Oui	4932352524	4002395371822	59,00 €

Lampes



Désignation	Voltage	Type de batterie	Système	Compatibilité batterie	Ampoule	Réf.	Code EAN	Prix Tarif HT
① M12 TLED-0	12	Li-ion	M12	Toutes les batteries M12™ Milwaukee®	LED	4932430360	4002395380213	59,00 €
② M12 SLED-0	12	Li-ion	M12	Toutes les batteries M12™ Milwaukee®	LED	4933451261	40023965170159	99,00 €
③ M12 SL-0	12	Li-ion	M12	Toutes les batteries M12™ Milwaukee®	LED	4932430178	4002395378395	75,00 €
④ M12 LL-0	12	Li-ion	M12	Toutes les batteries M12™ Milwaukee®	LED	4932430562	4002395382231	69,00 €
⑤ M18 TLED-0	18	Li-ion	M18	Toutes les batteries M18™ Milwaukee®	LED	4932430361	4002395380220	72,00 €
⑥ M18 AL-0	18	Li-ion	M18	Toutes les batteries M18™ Milwaukee®	LED	4932430392	4002395380534	149,00 €
⑦ M18 LL-0	18	Li-ion	M18	Toutes les batteries M18™ Milwaukee®	LED	4932430563	4002395382248	79,00 €
⑧ M18 IL-0	18	Li-ion	M18	Toutes les batteries M18™ Milwaukee®	LED	4932430564	4002395382255	79,00 €
⑨ M18 SAL-0	18	Li-ion	M18	Toutes les batteries M18™ Milwaukee®	LED	4933451246	4002395167708	329,00 €
⑩ M28 WL-0	28	Li-ion	M28	Toutes les batteries M28™ Milwaukee®	Xéon	4932352526	4002395371846	59,00 €
⑪ M28 WL LED-0	28	Li-ion	M28	Toutes les batteries M28™ Milwaukee®	LED	4932352527	4002395371853	89,00 €

Batteries



Désignation	Système	Type de batterie	Voltage	Capacité batterie (Ah)	Réf.	Code EAN	Prix Tarif HT
① M4 B2	M4	Li-ion	4	2.0	4932430098	4002395377596	25,00 €
② M12 B2	M12	Li-ion	12	2.0	4932430064	4002395377251	59,00 €
③ M12 B4	M12	Li-ion	12	4.0	4932430065	4002395377268	89,00 €
④ M14 B	M14	Li-ion	14.4	1.5	4932352665	4002395373239	79,00 €
⑤ M14 B4	M14	Li-ion	14.4	4.0	4932430323	4002395379842	119,00 €
⑥ M18 B2	M18	Li-ion	18	2.0	4932430062	4002395377237	99,00 €
⑦ M18 B4	M18	Li-ion	18	4.0	4932430063	4002395377244	139,00 €
⑧ M18 B5	M18	Li-ion	18	5.0	4932430483	4002395381449	159,00 €
⑨ M18 B6	M18	Li-ion	18	6.0	4932451244	4002395167661	199,00 €
⑩ M18 B9	M18	Li-ion	18	9.0	4932451245	4002395167678	249,00 €
⑪ M28 BX	M28	Li-ion	28	3.0	4932352732	4002395373901	229,00 €
⑫ M28 B5	M28	Li-ion	28	5.0	4932430484	4002395381456	299,00 €

OUTILS A MAIN





Outils en Titanium.

Depuis 1849 Stiletto[®] est reconnu mondialement pour la très haute qualité de ces outils pour professionnels. Stiletto[®] est le premier à avoir commercialisé des marteaux en titane. Les outils Stiletto[®] combinent les matériaux les plus nobles, un design novateur et un équilibrage parfait pour donner aux professionnels des outils plus puissants, plus confortables et réclamant moins d'effort pour un rendement supérieur.

Durée de vie : Plus flexible et plus résistant que l'acier, le titane est indéformable même sous les impacts les plus durs. Forgé dans un bloc de titane en une seule pièce pour une résistance à toute épreuve.

Plus robuste : Le titane est 100 % anticorrosion : recommander pour les travaux en extérieurs.

Moins de fatigue : Un marteau en titane pèse 45 % de moins qu'un marteau en acier de même volume et de même taille.

Réduit les douleurs dans le bras: le titane transmet 10 fois moins de rebond de frappe: moins de tétanie et stress musculaire.

Productivité accrue : Jusqu'à 30% de clous en plus pour le même effort.

Marteaux TiBone[™] 100 % Titanium.

Manche ultra-résistant: forgé dans un bloc de titane: 200% plus solide que le bois.

Inusable : Talons interchangeables.

Arrache-clou : Breveté et facilite le décloutage rapide.

Tête magnétique Pour positionner les clous sans les mains, idéal dans les endroits d'accès difficiles.

Designation	Poids (once)	Poids (g)	Surface interchangeable	Talon	Longueur (mm)	Conditionné par	Réf	Code EAN	Prix tarif HT
① TB 15 MC + TBM-SR.	15	425	Oui	Fourni avec 1 talon lisse + 1 bouchardé	457	1	4932352578	4002395372362	346,51 €
② TBM 14 RMC + TBM-SR.	14	397	Oui	Fourni avec 1 talon lisse + 1 bouchardé	388	1	4932352579	4002395372379	346,51 €



Marteaux titane avec manche en bois.

Manche en Hickory: Forme courbée pour le confort de frappe.

Tête magnétique: Pour positionner les clous sans les mains, idéal dans les endroits d'accès difficiles.

Léger: Marteau très léger mais avec une frappe puissante et lourde.

	Designation	Poids (once)	Poids (g)	Talon	Longueur (mm)	Conditionné par	Réf	Code EAN	Prix tarif HT
①	Ti 14MC-H18	14	397	Bouchardé	457	1	4932352583	4002395372416	166,66 €
②	Ti 14SC-H18	14	397	Lisse	457	1	4932352584	4002395372423	166,66 €
③	Ti 14MC-H16	14	397	Bouchardé	406	1	4932352585	4002395372430	161,87 €
④	Ti 14SC-H16	14	397	Lisse	406	1	4932352586	4002395372447	161,87 €

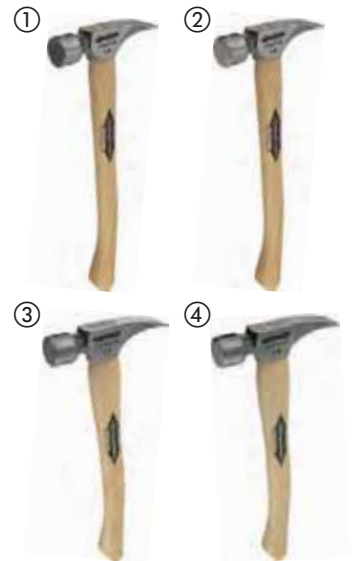

Pièces détachées.

	Designation		Conditionné par	Réf	Code EAN	Prix tarif HT
①	TBM-MR	Talon bouchardé pour TB15MC et TBM14RMC	1	4931428165	4002395835003	47,96 €
②	TBM-SR	Talon lisse pour TB15MC et TBM14RMC.	1	4931428166	4002395835010	47,96 €
		Kit pour TB15MC et TBM14RMC.				
	TBR-B	1 x vis, 1 x rondelle, 1 x clef allen, 1 x tube loctite, 1 x manuel d'utilisation.	5	4931428167	4002395835027	14,39 €
	Manche H18"	Manche Hickory longueur 457 mm.	1	4931428170	4002395835058	22,78 €
	Manche H16"	Manche Hickory longueur 406 mm.	1	4931428171	4002395835065	20,98 €



Outils à main

Cutter rétractable

- Ouverture/fermeture type „cran d'arrêt“
- Changement facile de la lame sans outil
- Encoche de sécurité pour dénuder les câbles, les fils.
- Design compact pour être glissé dans la poche
- Clip ceinture: pour rangement facile.



Présentoir carton 6 pcs



Designation	Conditionné par	Quantité minimum	Réf	Code EAN	Prix tarif HT
① Cutter rétractable FASTBACK [™]	6	6	48229901	045242367047	16,90 €
② Cutter rétractable FASTBACK [™] avec stockage de lame	1	1	48221902	045242292547	20,79 €

Cutter à lame rétractable

- Cutter de sécurité à lame à retour automatique
- Deux positions de lames pour un contrôle optimal.
- Espace de rangement pouvant contenir jusqu'à 5 lames.
- Changement rapide de la lame sans outil.
- Heavy duty: corps 100% metal avec surmoulage en caoutchouc pour un confort maximal

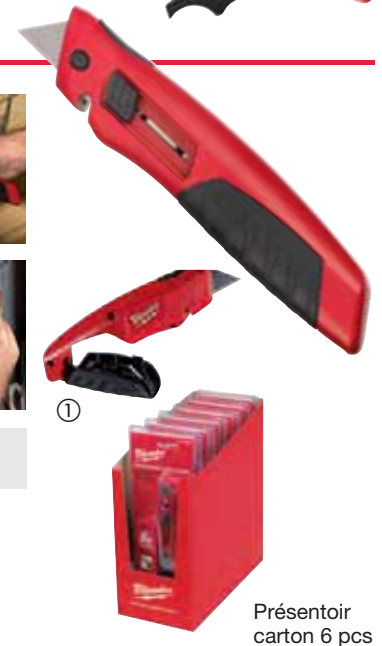

Présentoir carton 6 pcs

Désignation	Conditionné par	Quantité minimum	Réf.	Code EAN	Prix Tarif HT
① Cutter à lame rétractable	6	6	48229910	045242367054	13,50 €

Cutter sécurité auto-rétractable

- Cutter de sécurité à lame à retour automatique
- 2 positions de lames pour un contrôle optimal
- Espace de rangement magnétique pouvant contenir jusqu'à 5 lames
- Changement facile de la lame sans outil
- Heavy Duty : corps 100 % métal avec un revêtement softgrip pour un confort optimisé
- Encoche de sécurité pour dénuder les câbles et les fils



Désignation	Conditionné par	Quantité commandée	Réf.	Code EAN	Prix Tarif HT
Cutter sécurité auto rétractable	1	1	48221915	045242296873	17,49 €

Lame pour cutter rétractable

- Lame renforcée au carbure pour une durée de vie accrue.
- Optimisation de la géométrie de coupe, pour une coupe plus nette.
- Angles profilés pour des coupes encore plus précises.
- Distributeur de lame à accès rapide et facile aux lames.

Designation	Longueur totale A mm	Epaisseur (mm)	Conditionné par	Quantité commandée	Réf	Code EAN	Prix tarif HT
① Lame trapèze	62	19	50	1	48221950	045242344444	25,19 €
② Lame trapèze crochet	62	19	50	1	48221952	045242286980	26,29 €
③ Lame trapèze de sécurité (pointes arrondies)	62	19	5	1	48221934	045242286942	1,93 €



Couteau à guichet

- Lame de 150 mm pour plaque de plâtre: lame super-résistante plus épaisse pour une coupe plongeante
- Revêtement anticorrosion
- Surmoulage en plastique pour une meilleure prise en main
- Permet d'agrandir les trous ou adoucit les bords rugueux



Designation	Conditionné par	Quantité minimum	Réf	Code EAN	Prix tarif HT
Couteau à guichet	6	6	48229304	045242480555	9,90 €

Présentoir carton 6 pcs

Cutters à lames sécables

- Molette de serrage métal pour une durabilité et une durée de vie accrue
- Serrage rapide de la lame. Clip ceinture. Poignée surmoulée pour une meilleure prise en main
- Lame micro carbure pour un tranchant net



Désignation	Largeur de lame (mm)	Nbr. de segments	Conditionné par	Quantité commandée	Réf.	Code EAN	Prix Tarif HT
① Cutter à lames sécables 9 mm	9	13	1	1	48221960	045242296811	9,90 €
② Cutter à lames sécables 18 mm	18	8	1	1	48221961	045242296798	15,90 €
③ Cutter à lames sécables 25 mm	25	7	1	1	48221962	045242296828	24,90 €

Lames sécables

- Distributeur robuste avec accès rapide aux lames
- Angle de coupe optimisée pour des coupes de précision
- Microcarbure pour une durée de vie accrue
- Coupes plus précises

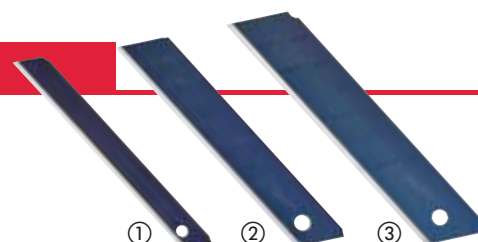

Désignation	Largeur de lame (mm)	Nbr. de segments	Conditionné par	Quantité commandée	Réf.	Code EAN	Prix Tarif HT
① Lames sécables 9 mm	9	13	10	1	48229109	045242288649	4,90 €
② Lames sécables 18 mm	18	8	10	1	48229118	045242288656	6,90 €
③ Lames sécables 25 mm	25	7	10	1	48229125	045242288663	9,90 €

Cisaille Aviation métal

- Ouverture à un seul doigt: moins de fatigue et plus de confort.
- Lames de coupe dentelée : évite le glissement lors de la coupe, meilleure accroche et coupe nette, denture renforcée.
- Design avec effet de levier renforcé : moins de fatigue lors de la découpe de matériaux épais.
- Ressort de torsion optimisé : ouverture automatique de la mâchoire : travail régulier, précis et encore plus rapide.
- Lames forgées à revêtement anticorrosion pour une longévité accrue.
- Lame renforcée à 65 HRC.
- Mécanisme de verrouillage à une main.
- Concept intelligent : triple direction de coupe, identification par code couleur sur la poignée.
- Poignées surmoulées ergonomiques et durables : augmente le confort et la durée de vie.



Sens de coupe	Longueur totale A mm	Longueur du bord (mm)	Capacité max. aluminium (mm)	Capacités max. de coupe - acier inoxydable (mm)	Poids (g)	Conditionné par	Quantité commandée	Réf	Code EAN	Prix tarif HT
① Coupes aviation: Pour des coupes courtes, droites ou des découpes de forme. Idéal pour les découpes de rayons étroits.										
Rectiligne (jaune)	260	31	1.0	0.6	430	1	1	48224030	045242251339	19,78 €
à droite (vert)	260	31	1.0	0.6	430	1	1	48224020	045242251315	19,78 €
à gauche (rouge)	260	31	1.0	0.6	430	1	1	48224010	045242251292	19,78 €
② Cisaille: Pour des découpes longues, droites ou courbées. Décalage de 45° pour éloigner la main de l'utilisateur à une certaine distance du matériel de découpe.										
Rectiligne (jaune)	260	37	1.0	0.6	430	1	1	48224032	045242288144	21,89 €
à droite (vert)	260	30	1.0	0.6	430	1	1	48224022	045242288120	21,89 €
à gauche (rouge)	260	30	1.0	0.6	430	1	1	48224012	045242288137	21,89 €
③ Cisaille: Pour des découpes longues et droites.										
Rectiligne (jaune)	310	76	1.0	0.6	450	1	1	48224037	045242332083	27,39 €
à droite (vert)	290	63	1.0	0.6	450	1	1	48224038	045242332090	32,89 €

Pince combinée dénudage bec long

- 6 outils en 1 : pince, coupe-file, dénuder, manchonnage, coupe-boulon (6-8), préparation des boucles
- Dénuder : dénuder 3 tailles de fil : 0,5-0,75/1,5/2,5 mm².
- Coupe-fil : coupe jusqu'à 2,5 mm.
- Manchonnage des tubes jusqu'à 20 mm. Pas besoin d'autre outil.
- Arrache clou pratique
- Préparation des boucles pour fils jusqu'à 6,6 mm²/ Ø2,9 mm
- Mâchoires crantées pour une meilleure adhérence et un contrôle optimal.
- Arêtes de coupes durcies au laser à 64HRC.
- Fabriquée en acier chrome Vanadium anticorrosion
- Revêtement des poignées Softgrip pour une prise en main ferme et confortable.



Longueur totale A mm	Capacité acier (mm)	Capacités max. de coupe de câble (mm)	Longueur de la mâchoire (mm)	Poids (g)	Manchonnage (mm)	Conditionné par	Quantité commandée	Réf	Code EAN	Prix tarif HT
210	2.5	6.0	51	255	18	1	1	48226101	045242342211	19,69 €

Pince combinée dénudage bec long

- 6 outils en 1 : pince, coupe-file, dénuder, manchonnage, coupe boulons, préparation des boucles
- Machoires crantées spécialement conçus pour les serrages dans les espaces réduits.
- Arrêtes de coupe durcies au laser à 64 HRC : résistance à l'usure renforcée.
- Coupe fil efficace jusqu'au Ø 2,8 mm.
- Manchonnage des tubes jusqu'au Ø 25 mm.
- Arrache-clou pratique.
- Poignées surmoulées ergonomiques pour une prise en main sûre et confortable.



Capacités de dénudage (mm ²)	Capacité acier (mm)	Capacités max. de coupe de câble (mm)	Longueur totale A mm	Epaisseur de la mâchoire (mm)	Poids (g)	Manchonnage (mm)	Conditionné par	Quantité commandée	Réf	Code EAN	Prix tarif HT
0.5 - 0.75 / 1.0 / 1.5 / 2.5 / 4.0	2.5	6.0	190	4	270	25	1	1	48229069	045242271252	32,89 €

Pince universelle gros travaux

- Pince universelle toutes applications de coupe et de serrage.
- Effet de levier renforcé : poignées rallongées pour une puissance de coupe plus élevée
- Manchonnage : possibilité de manchonner les tuyaux jusqu'à 25mm de diamètre
- Arrache-clous : puissant levier pour un travail de précision renforcé
- Bords de coupe en acier trempé : câble, fil, boulon, clou, vis, alésage, dégrafeur
- Mâchoire durcies au laser à 64 HRC : plus grande durabilité et résistance
- Ruban de tirage : haute précision même en tirant
- Revêtement des poignées Softgrip pour une prise en main ferme et confortable.
- Système anti-pinces doigts.



Capacité coupe acier dur/medium (mm)	Capacité coupe acier tendre (mm)	Longueur totale (mm)	Poids (g)	Manchonnage (mm)	Conditionné par	Quantité commandée	Réf.	Code EAN	Prix Tarif HT
3.0	4.6	250	480	25	1	1	48226100	045242342228	28,49 €

Pinces coupantes diagonales

- Pour toutes utilisations de coupe
- Protection des bords de coupe en cas de chute de la pince
- Manchonnage : possibilité de manchonner les tuyaux jusqu'à 25 mm de diamètre
- Effet de levier renforcé : poignées rallongées pour une puissance de coupe plus élevée
- Tête inclinée à 15° : coupe à ras, tenaille pour arracher les clous, plus besoin d'outil supplémentaire
- Bords de coupe en acier trempé : câble, fil, boulon, clou, vis, alésage, dégrafeur
- Mâchoires durcies au laser à 65 HRC : pour une plus grande durabilité et résistance
- Ergonomique et durable



Longueur totale (mm)	Capacité coupe acier dur/medium (mm)	Capacité coupe acier tendre (mm)	Longueur de la mâchoire (mm)	Poids (g)	Conditionné par	Quantité commandée	Réf.	Code EAN	Prix Tarif HT
160	2.5	4.0	22	195	1	1	48226106	045242342181	19,69 €
180	3.0	4.0	26	246	1	1	48226107	045242342198	24,09 €

Pinces multiprises

- Puissantes, robustes et précises conçues pour tenir, fixer et ajuster tous formats de pièces
- Système d'ajustement rapide d'une main de la mâchoire: accroche rapide et ferme
- Bouton de verrouillage automatique : réglage encore plus rapide
- Ajustement de la mâchoire par cliquet réduit : meilleure précision et grande efficacité d'ouverture
- Mâchoires V-groove profilées multiprises : une meilleure adhérence, une plus grande précision et un risque de glissement réduit
- Denture durcie au laser 60 HCR : meilleure durabilité et tenacité
- Manchonnage possible : grâce au design de la tête et de la poignée
- Pas besoin d'outil supplémentaire
- Disponible en 3 longueurs.
- Design ergonomique qui permet l'accès même dans des zones confinées.



Longueur totale (mm)	Longueur totale (pouce)	Dimension max de l'écrou (mm)	Dimension max tubes (mm)	Poids (g)	Hauteur des mâchoires (mm)	Longueur des mâchoires (mm)	Conditionné par	Quantité commandée	Réf.	Code EAN	Prix Tarif HT
200	8	30	32	250	38	25	1	1	48226208	045242342235	21,89 €
250	10	36	42	425	51	25	1	1	48226210	045242342242	25,19 €
300	12	50	60	660	70	25	1	1	48226212	045242342259	30,69 €

Pince-étau TORQUE LOCK™

NOUVEAU

- TORQUE LOCK™: réglage rapide et plus de force lors du verrouillage. Pour tenir et fixer: dédiées aux applications de plomberie, tuyauterie, métallerie
- Mâchoires renforcées : meilleure force de serrage sur matériaux
- Protection anticorrosion : revêtement pour une durée de vie prolongée
- Déverrouillage d'une seule main : par levier arrière

	Longueur totale (mm)	Longueur totale (pouce)	Type de mâchoires	Capacité plat (mm)	Capacité tube (mm)	Conditionné par	Quantité commandée	Réf.	Code EAN	Prix Tarif HT
①	250	10	Incurvées	-	51	1	1	48223420	045242325276	27,39 €
②	250	10	Droites	30	-	1	1	48223510	045242324996	21,89 €
③	150	6	Droites et longues	61	-	1	1	48223406	045242325030	17,60 €



Pince-étau TORQUE LOCK™

NOUVEAU

- TORQUE LOCK™: idéal pour tous les travaux avec des pièces encombrantes et profilées.
- Vis de réglage précis pour l'ajustement de la force de serrage
- Mâchoires renforcées : meilleure force de serrage sur matériaux
- Protection anticorrosion : revêtement pour une durée de vie prolongée
- Déverrouillage d'une seule main : par levier arrière

	Longueur Totale (mm)	Longueur totale (pouce)	Type de mâchoires	Capacité (mm)	Conditionné par	Quantité commandée	Réf.	Code EAN	Prix Tarif HT
①	280	11	surmoulé	100	1	1	48223521	045242325054	27,39 €
②	280	11	pour soudure	90	1	1	48223531	045242325115	27,39 €



Pince STOP LOCK™

NOUVEAU

- STOP LOCK™: utilisation à une main. Force maximum en une seule pression
- Revêtement des poignées softgrip pour une prise en main sûre et confortable
- Patins amovibles pour serrage rapide sur tout support sans trace

	Longueur totale A mm	Longueur Total (pouce)	Machoire (mm)	Conditionné par	Quantité minimum	Réf	Code EAN	Prix tarif HT
①	200	8	50	12	12	48223022*	045242348039	15,00 €
②	240	9½	100	12	12	48223024*	045242348046	20,90 €



*Jusqu'à épuisement du stock.

Ciseaux de chantier

NOUVEAU

- Micro carbone pour une longévité maximum. Durée de vie accrue par rapport à l'acier inoxydable
- Lames chromées pour une protection anticorrosion maximale
- Corps 100 % métal : poignée 100 % métal pour protéger la poignée
- Technologie type bolt lock : évite la perte de lame, permet une coupe de précision
- Grandes poignées pour utilisation avec gants
- Appui index pour plus de confort
- Graduation gravée au laser sur la lame
- Lames dentelées pour une durabilité maximum
- Ciseaux de chantier 60° : permet de garder la main au dessus du matériel de coupe



Designation	Longueur totale A mm	Longueur (mm)	Poids (g)	Conditionné par	Quantité minimum	Réf	Code EAN	Prix tarif HT
① Ciseaux droits	230	95	180	1	1	48224044	045242347483	24,09 €
② Ciseaux 60°	240	115	230	1	1	48224043	045242347476	28,49 €

Coupe-tube Plastique

- Pour les tubes PEX jusqu'au diamètre 25 mm
- Lame en V pour des coupes perpendiculaires, propres, sans déformer le tube
- Lame remplaçable à côtés tranchants pour des coupes impeccables et pour prolonger la durée de vie de la pince
- Corps en alliage résistant et protection contre la rouille pour la durée de vie
- Revêtement des poignées softgrip pour une prise en main sûre et confortable
- Verrouillage pour ranger l'outil fermé en toute sécurité, sans risque de blessure



Designation	Capacités max. de coupe des tubes et /ou tuyaux (mm)	Conditionné par	Quantité minimum	Réf	Code EAN	Prix tarif HT
Coupe-tube PEX	25	1	1	48224202	045242343133	35,09 €
Lame de rechange		1	1	48224203	045242343140	4,68 €

Pince coupe cable

NOUVEAU

- Protection anti-rouille : revêtement black oxyde.
- Design forgé : pour une durée de vie accrue même dans des conditions extrêmes.
- Poignées confort : poignées anti-glisse pour une bonne prise en main.
- Lames biseautées pour une coupe nette et précise.



Designation	Conditionné par	Quantité commandée	Réf	Code EAN	Prix tarif HT
Pince coupe cable	1	1	48226104	045242356140	22,00 €

Mètres ruban Premium



- La double face texture nylon pour une durabilité de la lame contre la poussière, la saleté, les débris et l'eau.
- La double face anti-reflets rend le ruban anti-éblouissant et plus facile à lire au soleil.
- La protection anti-pincement pour un maintien confortable et une protection du doigt en cas de rétractation de la bande.
- Double aimant : un aimant maintient le crochet à l'avant, un second aimant empêche le roulement de la bande.
- Impression à deux faces : Mesures horizontales sur la première face, mesures verticales sur la face arrière pour une rentabilité améliorée.
- Qualité Premium avec une bande de 27 mm.
- Boîtier renforcé en 5 points pour une durabilité sur le terrain.
- Clip d'accrochage à la ceinture sans déchirer les poches.
- Crochet extra-large 360° : peut facilement être accroché au matériel.
- Échelle architecte intégrée pour un calcul facile des mesures au sol (ISO 5455).
- 5 m, 8 m et 10 m : échelles 1:20 et 1:50.



Protection anti-pincement



Boîtier renforcé avec 5 vis

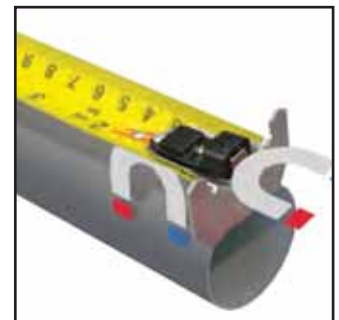

Double aimants*



Bande à double face: deux graduations

Mètres ruban magnétiques.

Designation	Longueur (m)	Conditionné par	Quantité minimum	Réf	Code EAN	Prix tarif HT
Mètre 5 m magnétique	5	6	6	48225305	045242317677	21,89 €
Mètre 8 m magnétique	8	6	6	48225308	045242317684	24,90 €
Mètre 10 m magnétique	10	6	6	48225411	045242347421	39,90 €

Mètres ruban non magnétiques.

Designation	Longueur (m)	Conditionné par	Quantité minimum	Réf	Code EAN	Prix tarif HT
Mètre 5 m non magnétique	5	6	6	48225306	045242317608	17,90 €
Mètre 8 m non magnétique	8	6	6	48225309	045242317639	22,90 €

Conditionnés par 6, commande minimum par 6 ou multiple de 6.



Mètres ruban - base large

NOUVEAU



- Protection double face obligatoire en nylon pour la longévité de la lame. Protège contre la poussière, la saleté, les débris et l'eau.
- La double face anti-reflets rend le ruban anti-éblouissant et plus facile à lire au soleil.
- Base extra large de 41 mm.
- Qualité premium une lame de 27 mm.
- Boîtier renforcé en 5 points pour une durabilité sur le terrain.
- Clip d'accrochage à la ceinture sans déchirer les poches.
- Crochet extra-large 360° : peut facilement être accroché au matériel.
- Marquage sur la zone de serrage pour plus de confort et de durabilité.
- Précision Classe II.



Protection en nylon.



Boîtier renforcé avec 5 vis



Base extra large de 41 mm

Designation	Longueur (m)	Conditionné par	Quantité minimum	Réf	Code EAN	Prix tarif HT
Mètre.	5	6	6	48225705	045242350551	14,90 €
Mètre.	8	6	6	48225708	045242350568	18,90 €

Conditionnés dans un présentoir carton.

Commande minimum par 6.

Commandes de plus de 6 pcs par multiple de 6.



Mètres ruban Compact

- Ruban mat antireflet avec revêtement en nylon pour protection contre la saleté, la poussière, les débris et l'eau.
- Boîtier ABS avec logement intérieur en acier inoxydable pour une bonne durabilité sur les chantiers et une résistance à haute et basse température.
- Boîtier renforcé en 4 points pour plus de résistance en cas de chute.
- Mètre ruban avec blocage anti-retour qui absorbe les chocs et améliore la durabilité.
- Crochet de haute qualité avec 2 rivets pour des mesures précises.
- Boîtier en thermoplastique moulé pour un maintien confortable et résistant aux chocs.
- Design compact et ergonomique.
- Précision classe II.
- Commande minimum par 12 ou 6 (selon la référence). Livrés dans un présentoir en carton.

Designation	Longueur (m)	Largeur du ruban (mm)	Conditionné par	Quantité minimum	Réf	Code EAN	Prix tarif HT
Mètre 3 m x 16 mm	3	16	12	12	4932451637	4002395141371	6,90 €
Mètre 5 m x 19 mm	5	19	12	12	4932451638	4002395141388	7,90 €
Mètre 5 m x 25 mm	5	25	6	6	4932451639	4002395141395	9,90 €
Mètre 8 m x 25 mm	8	25	6	6	4932451640	4002395142002	11,90 €



Marqueurs Inkzall[™]

NOUVEAU

- Pointe ultrarésistante : écrit sur le béton, le bois, les métaux...
- Mais aussi sur les surfaces humides, huileuses, rouillées ou recouvertes de poussière.
- Peut rester ouvert plus de 72 heures sans sécher.
- L'encre sèche instantanément - réduit les bavures sur les surfaces en métal ou le PVC.
- Bouchon avec clip permettant d'être solidement attaché sur casque, veste...
- Ergot anti-roulis empêchant le marqueur de rouler tout seul.
- Encre non toxique.
- Existe en pointe fine (avec ou sans stylet) et en pointe biseautée.
- Bouchon facile à ouvrir à une main.
- Trou pour passer un cordon.
- Corps fin pour une utilisation dans les espaces restreints.

Designation	Pointe	Conditionné par	Quantité minimum	Réf	Code EAN	Prix tarif HT
① Marqueurs Pointe Fine -1 pièce*	1 mm	36	36	48223100	045242319473	2,20 €
② Marqueur Pointe fine avec stylet	1 mm	1	1	48223101	045242297436	11,90 €
③ Marqueurs Pointe biseautée	1- 4.8 mm	1	1	48223103	045242333608	3,20 €
④ Pack de 4 marqueurs couleurs point fine. Bleu, rouge, vert, noir.	1 mm	4	1	48223106	045242333585	7,90 €



Scie à main PVC

NOUVEAU

- Armature de poignée en métal pour une meilleure résistance et une bonne rigidité lors de la coupe.
- Changement de lame rapide.
- Poignée moulée pour plus de confort d'utilisation.
- Utilisation spécifique pour matériau PVC

Désignation	Conditionné par	Quantité commandée	Réf.	Code EAN	Prix Tarif HT
Scie PVC	1	1	48220212	045242467518	19,00 €
Lame de remplacement	1	1	48220222	045242467532	10,00 €



Scie à métaux compacte

NOUVEAU

- Changement de lame rapide.
- Forme compacte pour coupe précise dans des endroits confinés.
- Ajustement de longueur de lame pour arraser.
- Poignée moulée pour un confort optimal.
- Accepte des lames métal 300 mm

Désignation	Conditionné par	Quantité commandée	Réf.	Code EAN	Prix Tarif HT
Scie à métaux compacte	1	1	48220012	045242467518	14,00 €



Couteau-scie pliant

NOUVEAU

- Changement de lame rapide.
- Lame repliable pour plus de sécurité et faciliter le rangement.
- Poignée moulée pour plus de confort.
- Accepte tous les types de lame scie sabre.
- Fournie avec une lame 150 mm/ 18 TPi

Désignation	Longueur (mm)	Conditionné par	Quantité commandée	Réf	Code EAN	Prix Tarif HT
Couteau scie pliant	150	1	1	48220305	45242204618	18,90 €



Scie à métaux

NOUVEAU

- Armature métal robuste pour supporter une très haute tension de lame (25000 psi).
- Poignée moulée pour assurer une bonne prise en main.
- Stockage de lames supplémentaires.
- Fourni avec une lame 300 mm / 24 Tpi.

Désignation	Conditionné par	Quantité commandée	Réf.	Code EAN	Prix Tarif HT
Scie à métaux	1	1	48220050	45242362226	29,90 €



Pince arrache clous

NOUVEAU

- Tête en acier HR pour plus de longévité.
- Poignées revêtues par un grip anti-glisse.
- Tête arrondie pour ne pas marquer les surfaces.
- Design en acier forgé pour une utilisation dans toutes les conditions.
- Protection anti-rouille.



Désignation	Longueur (mm)	Conditionné par	Quantité commandée	Réf.	Code EAN	Prix Tarif HT
Pince arrache clous	180	1	1	48226407	045242356096	19,00 €

Clé à siphon

NOUVEAU

- Design fonctionnel type clé à cliquet 3/8"
- Conception spécifique pour utilisation en effet levier
- Poignée forme poignée de porte pour un plus grand confort d'utilisation.
- Poignée facile à ajuster.



Désignation	Machoire (mm)	Conditionné par	Quantité commandée	Réf.	Code EAN	Prix Tarif HT
Clé à siphon petit modèle	10 - 32	1	1	48227001	045242366170	30,00 €
Clé à siphon grand modèle	32 - 65	1	1	48227002	045242366187	38,00 €

Organiseur de chantier

NOUVEAU

- 10 bacs amovibles pour ranger vis, clous, rondelles, joints, etc.
- Les organisateurs s'empilent et se clipsent ensemble pour faciliter le transport (ils restent accessibles à l'ouverture tout en étant empilés).
- Grande capacité de rangement.
- Joint pour empêcher la pénétration d'eau et de poussière. Charnières et loquets en acier inoxydable - anti-rouille.
- Couvercle en polycarbonate ultra résistant, empêchant le contenu de se déplacer entre les bacs pendant le transport et même lorsque certains bacs sont supprimés.
- Dimensions: 455 x 360 x 110 mm



Désignation	Dimension (mm)	Conditionné par	Quantité minimum	Réf.	Code EAN	Prix Tarif HT
Organiseur de chantier	455 x 360 x 110	3	3	4932451416	4002395161904	59,00 €



Coffrets de transport

NOUVEAU

Designation	Métal/ plastique	Conditionné par	Réf.	Code EAN	Prix tarif HT
Caisse de transport pour perforateurs.	K 900, K 950	Coffre en plastique	1	4931375502	4002395752881 55,16 €
Caisse de transport plastique	SSE 1000 AVS, SSE 1000 SQ, SSE 1000 QX, SSPE 1000 QX, SSD 1100 X, SSPE 1300 QX, SSPE 1300 SQ, M18 FUEL™ SAWZALL, SSDE 1500 X, V18 SX, V28 SX	Coffre en plastique	1	48556510	045242148424 30,42 €

Caisse de transport pour rainureuses.	WCE 30, WCS 45, DME 30, DME 45	MFE 1500, MFE 1305, MF 1900	Coffre en métal	1	4932383357	4002395357390 110,31 €
---------------------------------------	--------------------------------	-----------------------------	-----------------	---	------------	------------------------



Gants de travail

- Bout des doigts et paumes renforcés en Armortex®. Protection des mains et durabilité accrues.
- Smartswipe™ Knuckle sur le dessus de l'index, permettant d'utiliser un écran tactile sans enlever les gants et sans utiliser le bout des doigts sales.
- Doublure tri-cot respirante. Offre confort ultime et respirabilité.
- Protection des articulations grâce au caoutchouc thermoplastique disposé sur le dessus de la main.
- Pouce molletonné pour servir comme „Essuie-front”.
- Fermeture velcro pour un ajustement plus sûr.
- Certification CE catégorie 2, EN 420 et EN 388 – 2221.



Designation	Conditionné par	Quantité minimum	Réf	Code EAN	Prix tarif HT
Taille 8 / M	1	1	48229731	045242479436	24,90 €
Taille 9 / L	1	1	48229732	045242479443	24,90 €
Taille 10 / XL	1	1	48229733	045242479450	24,90 €
Taille 11 / XXL	1	1	48229734	045242479467	24,90 €

HD Boxes

NOUVEAU

- Boxes fournies avec mousse et poignées permettant d'empiler plusieurs boîtes. Nécessitent de commander en plus les inserts pour HD Boxes.

Taille HD Box	Dimension (mm)	Conditionné par	Quantité commandée	Réf.	Code EAN	Prix Tarif HT
Boxes fournies avec mousse et poignées permettant d'empiler plusieurs boîtes.						
1	475 x 358 x 132	1	1	4932453385	4002395146376	35,00 €
2	475 x 358 x 192	1	1	4932449767	4002395146383	42,00 €
3	475 x 358 x 195	1	1	4932453386	4002395143634	45,00 €
HD Box organisateur		1	1	4932451545	4002395146581	45,00 €
Clips de fixation de rechange.		2	1	4932373252	4002395347247	6,02 €

Inserts pour HD Boxes

NOUVEAU

Insert HD Box	Conditionné par	Quantité minimum	Réf	Code EAN	Prix tarif HT
1	1	1	4932440936	4002395147588	10,00 €
2	1	1	4932449686	4002395147595	15,00 €
3	1	1	4932453379	4002395148202	10,00 €
4	1	1	4932456391	4002395148219	15,00 €
5	1	1	4932456392	4002395148226	15,00 €
6	1	1	4932456393	4002395148233	15,00 €
7	1	1	4932456394	4002395148240	15,00 €
8	1	1	4932453508	4002395146390	10,00 €
9	1	1	4932453507	4002395143603	10,00 €
10	1	1	4932453509	4002395143610	10,00 €
11	1	1	4932453510	4002395143627	10,00 €
12	1	1	4932453859	4002395275649	15,00 €
13	1	1	4932453855	4002395275656	15,00 €
14	1	1	4932453856	4002395275663	15,00 €
15	1	1	4932453857	4002395275670	15,00 €
16	1	1	4932453858	4002395275687	15,00 €
17	1	1	4932453860	4002395275694	15,00 €
Insert accessoires HD Boxes	1	1	4932451546	4002395146598	15,00 €



	Taille HD Box	Insert HD Box
M18 CDD-202X	1	1
M18 CDD-502X	1	1
M18 CPD-202X	1	1
M18 CPD-502X	1	1
M18 CIW12-502X	1	1
M18 CID-202X	1	1
M18 CID-502X	1	1
M18 CAG125XPDB-502X	2	2
M18 CAG115XPDB-502X	2	2
M18 FDD-202X	1	3
M18 FDD-502X	1	3
M18 FPD-202X	1	3
M18 FPD-502X	1	3
M18 FTPD-502X	1	3
M18 FTDD-502X	1	3
M18 CCS55-502X	2	4
M18 CSX-502X	2	5
M18 CHPX-502X	2	6
M18 CHX-502X	2	7
M18 CHIWF12-502X	1	8
M18 CHIWF34-502X	1	8
M18 CAG-115 X-502X	1	9
M18 CAG-125 X-502X	1	9
M18 CAG-125 XPD-502X	1	9
M18 CHIWP12-502X	1	8
M18 CRAD-502X	1	10
M18 FIWF12-502X	1	11
M18 FID-502X	1	11
M18 FTID-502X	1	11
M18 FTIWP12-502X	1	11
M18 FTIWF12-502X	1	11
M18 CCS66-502X	3	12
M18 CHX-502X	3	13
M18 CHPX-502X	3	14
M18 CSX-502X	3	15
M18 CCS55-502X	3	16
M18 CAG115 / 125XPDB-502X	3	17

Porte-outils électricien.

NOUVEAU

- Résistant : toile nylon 1680 deniers, résistant à l'usure et aux accrocs
- Double couture renforcée avec des rivets métal
- Volume de rangement important avec 15 poches
- Fond rigide : permet au sac de tenir droit et protection améliorée
- Poignée intégrée : pour le saisir facilement, pour l'accrocher et le porter
- Ceinture intégrée pour le porter en mains libres
- Aménagement multipoches et boucles



Désignation	Conditionné par	Quantité commandée	Réf.	Code EAN	Prix Tarif HT
Porte-outils électriciens	1	1	48228100	045242333929	50,49 €

Trousses zippées

NOUVEAU

- Pack de 3 trousses en toile ultrarésistante : résistante à l'usure et aux accrocs
- Base moulée permettant à la trousse de tenir droite et protection améliorée
- Fermeture éclair qualité professionnelle
- Ne craint pas l'eau
- Sangle à boucle : pour les accrocher entre elles ou à un sac



Désignation	Conditionné par	Qté	Réf.	Code EAN	Prix Tarif HT
Trousses zippées	3	1	48228193	045242344611	34,10 €

Ceinture électricien

NOUVEAU

- Résistante : toile nylon 1680 deniers, résistante à l'usure et aux accros
- Double couture renforcée avec des rivets métal
- 29 poches pour rangement parfaitement organisé
- Ceinture à réglage rapide
- Fond rigide : permet à la ceinture de tenir droit et protection améliorée



Désignation	Conditionné par	Quantité commandée	Réf.	Code EAN	Prix Tarif HT
Ceinture électricien	1	1	48228110	045242333936	97,90 €

Harnais charpentier

NOUVEAU

- Résistant : toile nylon 1680 deniers, résistante à l'usure et aux accros
- Double couture renforcée avec des rivets métal
- 24 poches pour un volume important de rangement
- Harnais 4 points rembourrés pour mieux répartir le poids
- Large capacité de rangement : 2 sacoches séparées, pochette fermée pour téléphone portable
- Attaches métal



Désignation	Conditionné par	Quantité commandée	Réf.	Code EAN	Prix Tarif HT
Harnais charpentier	1	1	48228120	045242333974	141,90 €

Sac à dos de chantier

NOUVEAU

- Résistant : toile nylon 1 680 deniers, résistant à l'usure et aux accros
- Fond rigide qui permet au sac de tenir droit et permet une protection optimale par tous les temps.
- Pochette avant à rabat et nombreux rangements : 35 pochettes au total.
- Rangement latéral pour bouteille d'eau
- Sangles respirantes et renforcées : confort optimal et haute résistance pour les chantiers.
- Porte-outils vertical pour maximiser l'espace de rangement
- Rangement ordinateur : rangement de protection pour ordinateurs portables/tablettes
- Attaches extérieures pour fixation sur un trolley.



Désignation	Conditionné par	Quantité commandée	Réf.	Code EAN	Prix Tarif HT
Sac à dos de chantier	1	1	48228200	045242333943	108,90 €



Tournevis à cliquet 10 en 1

NOUVEAU

- Tournevis ergonomique d'une longueur de 152 mm 1/4"
- Mécanisme à cliquet haute résistance
- Axe hexagonal de 88 mm permettant les dévissages difficiles à l'aide de clés
- Embouts chromés et anticorrosion
- Stockage des embouts dans un barillet type revolver
- Lame magnétique pour maintenir efficacement la vis



Désignation	Conditionné par	Quantité minimum	Réf.	Code EAN	Prix Tarif HT
Tournevis multi-embout 10 en 1. Universel.					
PH1 / PH2 / PZ1 / PZ2 / TX15 / TX20 / Fente 0.8 x 5.5 mm.	12	12	48222311	45242352135	29,90 €
Tournevis multi-embout 10 en 1. Hexagonal.					
Hex 1.5 mm / Hex 2 mm / Hex 2.5 mm / Hex 3 mm / Hex 4 mm / Hex 5 mm / Hex 6 mm	12	12	48229306	45242467310	26,90 €



Tournevis Hollowcore[™] douilles magnétiques

NOUVEAU

- Tournevis Hollowcore[™] à profondeur illimitée pour les boulons longs et les applications sur des tiges filetées (brevet en cours).
- Tête magnétique pour plus de sécurité lors d'executions rapides.
- NOUVEAU SUR LE MARCHE MONDIAL avec une tête ajustable 4 fois plus rapide. Carrée, 12 points, 8 points, Hex
- Enlève les boulons rouillés.
- Marquage couleur ID permet l'identification rapide de l'outil sur le chantier.
- Clé Hex fournie avec un effet de levier
- Chromé pour un maximum de durabilité.
- Tiges en acier forgé assurent une meilleure durabilité.



	Dimensions (mm)	Code couleur	Pour boulon	Conditionné par	Quantité commandée	Réf.	Code EAN	Prix Tarif HT
①	5	Noir		1	1	48222531	045242294428	15,00 €
②	5.5	Marron	M3	1	1	48222532	045242294435	15,00 €
③	6	Rouge	M3.5	1	1	48222533	045242294442	15,00 €
④	7	Orange	M4	1	1	48222534	045242294459	15,00 €
⑤	8	Jaune	M5	1	1	48222535	045242294466	15,00 €
⑥	10	Bleu	M6	1	1	48222536	045242294473	15,00 €
⑦	13	Orange	M8	1	1	48222537	045242294480	15,00 €

Agrafeuse cloueuse

NOUVEAU

- Mécanisme délivrant jusqu'à 75% de puissance en plus. Double détente: - Puissance maximum pour les matériaux de chantier - Réduite pour la précision du travail dans les matériaux plus tendres
- Tête avant biseautée pour augmenter l'effet de levier.
- Extracteur d'agrafe intégré pour retirer les agrafes sur la surface de travail.
- Partie arrière plate permettant de travailler dans des endroits exigus.
- Clip ceinture : facile à attacher sur la ceinture, une poche ou un sac.
- Agrafes 6 / 8 / 10 / 12 / 14 mm (10,6 mm de large)
- Type 50 / Rapid No. 140 - Arrow T50 - Novus Type 11G - Tacwise Type 140 - Stanley Type G
- Clous 12 / 16 mm (18 jauge / 1,02 mm d'épaisseur)
- Arrow BN 1810 - Novus Type J E - Stanley - Tacwise 180



Désignation	Conditionné par	Quantité commandée	Réf.	Code EAN	Prix Tarif HT
Agrafeuse cloueuse	1	1	48221010	045242323807	49,90 €

Agrafeuse à frapper

NOUVEAU

- Une durée de vie multipliée par 3 : meilleure durabilité que celle des concurrents.
- Châssis renforcé pour résister aux chutes de plusieurs mètres
- Grande surface de frappe pour ne pas endommager le support. Chargeur sécurisé, facile d'accès pour un chargement rapide.
- Extracteur d'agrafes intégré: Enlève les agrafes présentes sur la surface de travail.
- Partie arrière plate permettant de travailler dans des endroits exigus.
- Agrafes 8 / 10 / 12 mm (10,6 mm de large)
- Type 50 / Rapid No. 140 - Arrow T50 - Novus Type 11G - Tacwise Type 140 - Stanley Type G



Désignation	Conditionné par	Quantité commandée	Réf.	Code EAN	Prix Tarif HT
Agrafeuse à frapper	1	1	48221020	045242323814	69,00 €



Nothing but **HEAVY DUTY.**[™]

Solutions de merchandising Accessoires



Quel que soit le point de vente, nous avons la solution...

Milwaukee® propose un système complet et modulaire de présentation des accessoires pour s'adapter à toutes les configurations des points de vente. Très flexible, le système de présentation Milwaukee® rend possible un aménagement et un assortiment sur mesure et personnalisé selon l'espace dévolu et le profil de la clientèle.



Une large gamme de présentoirs à poser directement sur le comptoir: l'emplacement le plus favorable à l'achat d'impulsion.

Barre de force assortiment Forets SDS+ MX4



Pos	Ø mm	A mm	B mm	Quantité	Réf. 4932	Code EAN 4002395
1	5	110	50	5	352007	366644
2	6	110	50	5	352011	368921
3	6	160	100	5	352012	368938
4	6	210	150	5	352013	366705
5	6	260	200	5	352014	366712
6	8	110	50	5	352021	366781
7	8	160	100	5	352022	366798
8	8	210	150	5	352023	366804
9	8	260	200	5	352024	366811
10	10	110	50	5	352025	366828
11	10	160	100	5	352026	366835
12	10	210	150	5	352027	366842
13	10	260	200	5	352028	366859
14	12	160	100	5	352031	366880
15	12	210	150	5	352032	366897
16	12	260	200	5	352033	366903
17	14	160	100	5	352036	366934
18	14	210	150	5	352037	366941

Pos	Description	Quantité	Réf. 4939	Code EAN 4002395
1	Rail assemblé 1 m	1	434656	557967
2	Broches EU (courtes)	18	434650	557905
3	Bandeau d'information	1	510100	900596
4	Étiquette code à barres	1	565571	937516
5	Carton	1	4931373861	734399

4932 430493
4002395 381548

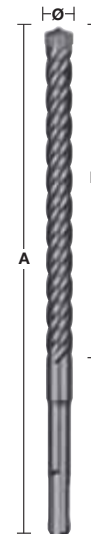

Barre de force assortiment Forets SDS+ 2 taillants

Pos	Ø mm	A mm	B mm	Quantité	Réf. 4932	Code EAN 4002395
1	4	110	50	5	339498	304561
2	5	110	50	5	307067	308835
3	6	110	50	5	307068	308842
4	6	160	100	5	307069	308859
5	6	260	200	5	353819	320127
6	8	110	50	5	307070	308866
7	8	160	100	5	307071	308873
8	8	210	150	5	307072	308880
9	8	260	200	5	353821	320141
10	10	110	50	5	340410	311934
11	10	160	100	5	307073	308897
12	10	210	150	5	307074	308903
13	10	260	200	5	344295	312252
14	12	160	100	5	307075	308910
15	12	210	150	5	307076	308927
16	14	160	100	5	307078	308941
17	16	210	150	5	307081	308972
18	18	210	150	3	344303	312177
19	20	210	150	3	344305	312153

Pos	Description	Quantité	Réf. 4939	Code EAN 4002395
1	Rail assemblé 1 m	1	434656	557967
2	Broches EU (courtes)	19	434650	557905
3	Bandeau d'information	1	510100	900596
4	Étiquette code à barres	1	530434	914135
5	Carton	1	4931373861	734399

4932 430494
4002395 381555

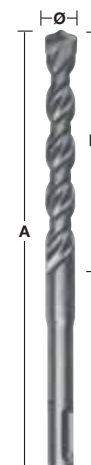

Barre de force assortiment Forets longs SDS+ 2 taillants

Pos	Ø mm	A mm	B mm	Quantité	Réf. 4932	Code EAN 4002395
1	8	460	400	5	367013	336692
2	10	310	250	5	353824	320172
3	10	450	400	5	344296	312245
4	12	260	200	5	344297	312238
5	12	450	400	5	307077	308934
6	14	260	200	5	307079	308958
7	14	450	400	5	307088	309047
8	15	260	200	5	344300	312207
9	16	310	250	5	344301	312191
10	16	450	400	5	307082	308989
11	18	250	200	3	307083	308996
12	18	450	400	3	340411	311941
13	20	250	200	3	307084	309009
14	20	450	400	2	307085	309016
15	22	450	400	3	344307	312139
16	24	450	400	3	307087	309030

Pos	Description	Quantité	Réf. 4939	Code EAN 4002395
1	Rail assemblé 1 m	1	434656	557967
2	Broches EU (courtes)	16	434650	557905
3	Bandeau d'information	1	510100	900596
4	Étiquette code à barres	1	530436	914135
5	Carton	1	4931373861	734399

4932 430495
4002395 381562

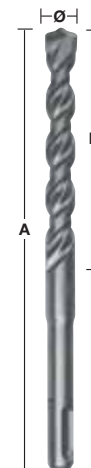

Barre de force assortiment Forets et burins SDS+

Pos	Ø mm	A mm	B mm	Quantité	Réf. 4932	Code EAN 4002395
① 1	5	110	50	5	307067	308835
2	6	110	50	5	307068	308842
3	6	160	100	5	307069	308859
4	8	110	50	5	307070	308866
5	8	160	100	5	307071	308873
6	8	210	150	5	307072	308880
7	10	160	100	5	307073	308897
8	10	210	150	5	307074	308903
9	12	160	100	5	307075	308910
10	14	160	100	5	307078	308941
11	16	210	150	5	307081	308972
12	18	210	150	3	344303	312177
13	20	210	150	3	344305	312153

② 14	Coffrets 7 forets SDS plus : Ø 5/6/8x110 mm et Ø 6/8/10/12x160 mm			3	352339	369980
③ 15	Burin pic	250	-	5	339625	304813
④ 16	Burin large	250	40	5	367146	334377
⑤ 17	Burin plat	250	20	5	339626	304820

Pos	Description	Quantité	Réf. 4939	Code EAN 4002395
1	Rail assemblé 1 m	1	434656	557967
2	Broches EU (courtes)	17	434650	557905
3	Bandeau d'information	1	510100	900596
4	Étiquette code à barres	1	530442	914005
5	Carton	1	4931373861	734399

4932 430496
4002395 381579

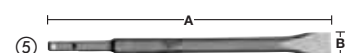
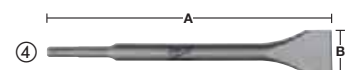
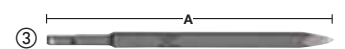
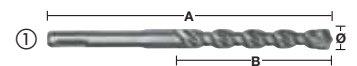

Barre de force assortiment Forets et burins SDS-max

Pos	Ø mm	A mm	B mm	Quantité	Réf. 4932	Code EAN 4002395	
①	1	16	340	200	3	352756	374144
	2	16	540	400	2	352757	374151
	3	18	540	400	3	352761	374199
	4	20	520	400	3	352765	374236
	5	22	520	400	3	352769	374274
	6	24	520	400	2	352773	374311
	7	25	520	400	2	352775	374335
	8	28	570	450	2	352779	374373
	9	30	570	450	2	352784	374427
	10	32	570	450	1	352786	374441
	11	35	570	450	2	352790	374489
②	12	Burin pic	280	-	3	343734	317509
	13	Burin pic	400	-	3	343735	317516
③	14	Burin plat	280	25	3	343737	317530
	15	Burin plat	400	25	3	343738	317547
④	16	Burin large	400	50	3	343743	317592
	17	Burin large	300	80	3	343744	317608

Pos	Description	Quantité	Réf. 4939	Code EAN 4002395
1	Rail assemblé 1 m	1	434656	557967
2	Broches EU (courtes)	6	434650	557905
3	Broches simples (courtes)	11	434652	557929
4	Bandeau d'information	1	510100	900596
5	Étiquette code à barres	1	530294	914838
6	Carton	1	4931373861	734399

4932 430497
4002395 381586

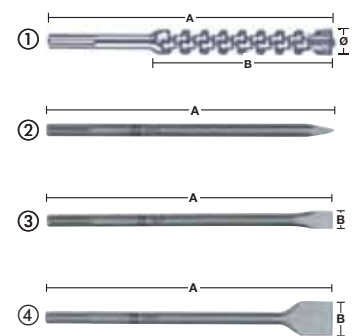

Barre de force assortiment Burins SDS+ et SDS Max

Pos	Type	A mm	B mm	Quantité	Réf. 4932	Code EAN 4002395	
SDS-Plus							
①	1	Burin pic	250	-	5	339625	304813
②	2	Burin large	250	40	5	367146	334377
③	3	Burin plat	250	20	5	339626	304820
④	4	Burin gouge	250	25	3	339627	304837
⑤	5	Burin coudé	250	40	3	353424	320202
SDS-Max							
①	6	Burin pic	280	-	4	343734	317509
①	7	Burin pic	400	-	4	343735	317516
①	8	Burin pic	600	-	3	343736	317523
②	9	Burin plat	280	25	5	343737	317530
③	10	Burin plat	400	25	5	343738	317547
③	11	Burin plat	600	25	3	343739	317554
②	12	Burin large	400	50	4	343743	317592
②	13	Burin large	300	80	4	343744	317608
②	14	Burin large	300	115	3	343745	317615

Pos	Description	Quantité	Réf. 4939	Code EAN 4002395
1	Rail assemblé 1 m	1	434656	557967
2	Broches EU (courtes)	14	434650	557905
3	Bandeau d'information	1	510100	900596
4	Étiquette code à barres	1	530297	914807
5	Carton	1	4931373861	734399

4932 430498
4002395 381593

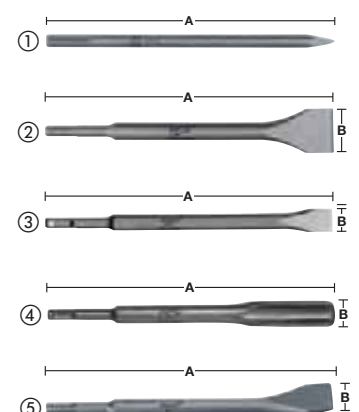

Barre de force assortiment Forets béton - DIN 8039

Pos	Ø mm	A mm	B mm	Quantité	Réf. 4932	Code EAN 4002395	
①	1	4	85	50	5	363631	332014
	2	5	85	50	5	363633	332038
	3	5	150	90	5	363634	332045
	4	6	100	60	5	363636	332069
	5	6	150	90	5	363637	332076
	6	8	120	80	5	363640	332106
	7	8	200	150	5	363641	332113
	8	9	120	80	5	363643	332137
	9	10	120	80	5	363644	332144
	10	10	200	150	5	363645	332151
	11	12	150	85	5	363647	332175
	12	12	200	150	5	363648	332182
	13	14	150	90	5	363650	332205
②	14	Coffrets 8 forets béton avec Ø 3/4/5/6/7/8/9/10 mm		3	352334	369935	

Pos	Description	Quantité	Réf. 4939	Code EAN 4002395
1	Rail assemblé 1 m	1	434656	557967
2	Broches EU (courtes)	14	434650	557905
3	Bandeau d'information	1	510100	900596
4	Étiquette code à barres	1	530391	914364
5	Carton	1	4931373861	734399

4932 430499
4002395 381609

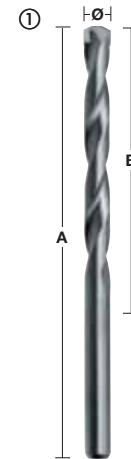

Barre de force assortiment Forets HSS G THUNDERWEB - DIN 338

Pos	Ø mm	A mm	B mm	Quantité	Réf. 4932	Code EAN 4002395
1	1,0	34	12	5	352345	370047
2	1,5	40	18	5	352346	370054
3	2,0	49	24	5	352347	370061
4	2,5	57	30	5	352348	370078
5	3,0	61	33	5	352349	370085
6	3,2	65	36	5	352350	370092
7	3,5	70	39	5	352351	370108
8	4,0	75	43	5	352352	370115
9	4,5	80	47	5	352354	370139
10	5,0	86	52	5	352356	370153
11	6,0	93	57	5	352358	370177
12	7,0	109	69	5	352361	370207
13	8,0	117	75	5	352363	370221
14	9,0	125	81	5	352365	370245
15	10,0	133	87	5	352367	370269
16	11,0	142	94	5	352369	370283
17	12,0	151	101	5	352371	370306
18	13,0	151	101	5	352373	370320

Pos	Description	Quantité	Réf. 4939	Code EAN 4002395
1	Rail assemblé 1 m	1	434656	557967
2	Broches EU (courtes)	18	434650	557905
3	Bandeau d'information	1	510100	900596
4	Étiquette code à barres	1	530356	914722
5	Carton	1	4931373861	734399

4932 430500
4002395 381616

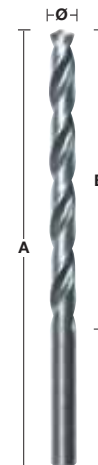

Barre de force assortiment Forets HSS-G Cobalt - DIN 338

Pos	Ø mm	A mm	B mm	Quantité	Réf. 4932	Code EAN 4002395
1	1,0	34	12	5	363248	333080
2	1,5	40	18	5	363249	333097
3	2,0	49	24	5	363250	333103
4	2,5	57	30	5	363251	333110
5	3,0	61	33	5	363253	333134
6	3,2	65	36	5	363254	333141
7	3,5	70	39	5	363256	333165
8	4,0	75	43	5	363258	333189
9	4,5	80	47	5	363262	333226
10	5,0	86	52	5	363264	333240
11	5,5	93	57	5	363267	333271
12	6,0	93	57	5	363268	333288
13	6,5	101	63	5	363269	333295
14	7,0	109	69	5	363271	333318
15	8,0	117	75	5	363274	333349
16	8,5	117	75	5	363276	333363
17	9,0	125	81	5	363277	333370
18	10,0	133	87	5	363279	333394
19	11,0	142	94	5	363282	333424
20	12,0	151	101	5	363284	333448
21	13,0	151	101	5	363286	333462

Pos	Description	Quantité	Réf. 4939	Code EAN 4002395
1	Rail assemblé 1 m	1	434656	557967
2	Broches EU (courtes)	21	434650	557905
3	Bandeau d'information	1	510100	900596
4	Étiquette code à barres	1	530366	914623
5	Carton	1	4931373861	734399

4932 430501
4002395 381623



Barre de force assortiment Mèches à bois 230 mm

Pos	Ø mm	A mm	B mm	C mm	Quantité	Réf. 4932	Code EAN 4002395
1	8	230	155	6,5	3	363681	331796
2	10	230	155	8,5	3	363682	331802
3	12	230	155	10	3	363683	331819
4	14	230	155	11	3	363684	331826
5	16	230	155	11	3	363685	331833
6	18	230	155	11	3	363686	331840
7	20	230	155	11	3	363687	331857
8	22	230	155	11	3	373363	347889
9	24	230	155	11	3	373364	347896
10	26	230	155	11	3	373365	348503
11	28	230	155	11	3	373366	348510
12	30	230	155	11	3	373367	348527
13	32	230	155	11	2	373368	348534

Pos	Description	Quantité	Réf. 4939	Code EAN 4002395
1	Rail assemblé 1 m	1	434656	557967
2	Broches EU (courtes)	13	434650	557905
3	Bandeau d'information	1	510100	900596
4	Étiquette code à barres	1	530395	914326
5	Carton	1	4931373861	734399

4932 430502
4002395 381630



Barre de force assortiment Mèches à bois 460 mm

Pos	Ø mm	A mm	B mm	C mm	Quantité	Réf. 4932	Code EAN 4002395
1	8	460	385	6,5	3	363688	331710
2	10	460	385	8,5	3	363689	331727
3	12	460	385	10	3	363690	331734
4	14	460	385	11	3	363691	331741
5	16	460	385	11	3	363692	331758
6	18	460	385	11	3	363693	331765
7	20	460	385	11	3	363694	331772
8	22	460	385	11	3	363695	331789
9	24	460	385	11	3	373370	348558
10	26	460	385	11	3	373371	348565
11	28	460	385	11	3	373372	348572
12	30	460	385	11	3	373373	348589
13	32	460	385	11	2	373374	348596

Pos	Description	Quantité	Réf. 4939	Code EAN 4002395
1	Rail assemblé 1 m	1	434656	557967
2	Broches EU (courtes)	13	434650	557905
3	Bandeau d'information	1	510100	900596
4	Étiquette code à barres	1	530256	914852
5	Carton	1	4931373861	734399

4932 430503
4002395 381647



Barre de force assortiment Mèches à bois - DIN 7487 E

Pos	Ø mm	A mm	B mm	C mm	Quantité	Réf. 4932	Code EAN 4002395
1	3	60	33	3	5	363651	331307
2	4	75	43	4	5	363652	331314
3	5	86	52	5	5	363653	331321
4	6	97	60	6	5	363654	331338
5	7	109	69	7	5	363655	331345
6	8	117	75	8	5	363656	331352
7	9	125	80	9	5	363657	331369
8	10	133	87	10	5	363658	331376
9	11	142	89	10	5	363659	331383
10	12	151	96	10	5	363660	331390
11	13	151	96	10	5	363661	331406
12	14	151	97	10	5	363662	331413
13	15	151	97	10	5	363663	331420
14	16	151	97	10	5	363664	331437
15	18	180	120	10	5	363665	331444
16	20	200	130	10	5	363666	331451

Pos	Description	Quantité	Réf. 4939	Code EAN 4002395
1	Rail assemblé 1 m	1	434656	557967
2	Broches EU (courtes)	16	434650	557905
3	Bandeau d'information	1	510100	900596
4	Étiquette code à barres	1	530261	914890
5	Carton	1	4931373861	734399

4932 430504
4002395 381654



Barre de force assortiment Mèches plates 160 mm

Pos	Ø mm	A mm	Quantité	Réf. 4932	Code EAN 4002395
1	8	160	5	363130	332618
2	10	160	5	363131	332625
3	12	160	5	363132	332632
4	13	160	5	363133	332649
5	14	160	5	363134	332656
6	16	160	5	363135	332663
7	18	160	5	363136	332670
8	19	160	5	363137	332687
9	20	160	5	363138	332694
10	22	160	5	363139	332700
11	24	160	5	363140	332717
12	25	160	5	363141	332724
13	26	160	5	363142	332731
14	28	160	5	363143	332748
15	30	160	5	363144	332755
16	32	160	5	363145	332762
17	36	160	5	363146	332779
18	38	160	5	363147	332786

Pos	Description	Quantité	Réf. 4939	Code EAN 4002395
1	Rail assemblé 1 m	1	434656	557967
2	Broches EU (courtes)	18	434650	557905
3	Bandeau d'information	1	510100	900596
4	Étiquette code à barres	1	530259	914883
5	Carton	1	4931373861	734399

4932 430505
4002395 381661



Barre de force assortiment Vissage SHOCKWAVE Impact Duty™

Pos	Taille	A mm	Quantité	Réf. 4932	Code EAN 4002395	
①	1	PH 1	25	5	430850	385126
	2	PH 2	25	5	430852	385140
	3	PH 2	50	5	430854	385164
	4	PZ 1	25	5	430860	385225
	5	PZ 2	25	5	430863	385256
	6	PZ 2	50	5	430865	385270
	7	PZ 3	25	5	430868	385300
	8	TX 15	25	5	430872	385348
	9	TX 20	25	5	430874	385362
	10	TX 25	25	5	430879	385416
	11	TX 30	25	5	430885	385478
②	12	Porte embouts magnetique 60 mm	5	352406	370658	
③	Douilles magnetiques					
	13	Hex 8	65	4	352541	371990
	14	Hex 10	65	4	352543	372010
15	Hex 13	65	4	352545	372034	
④	16	Coffrets 6 forets Shockwave Impact Duty™ avec Ø 3/4/5/6/7/8 mm	3	352454	371136	

Pos	Description	Quantité	Réf. 4939	Code EAN 4002395
1	Rail assemblé 1 m	1	434656	557967
2	Broches EU (courtes)	16	434650	557905
3	Bandeau d'information	1	510100	900596
4	Étiquette code à barres	1	434828	192038
5	Carton	1	4931373861	734399

4932 451316
4002395 151981

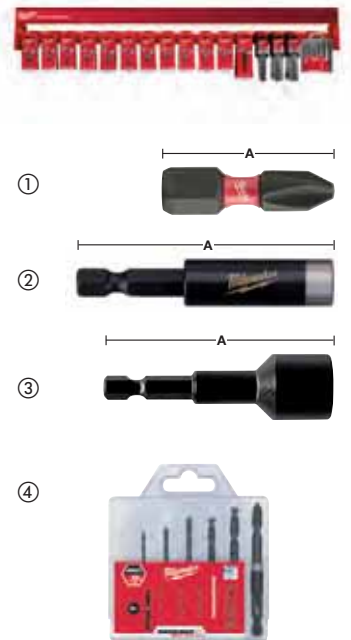

Barre de force assortiment Mandrins

Pos	Item	Reception	Quantité	Réf. 4932	Code EAN 4002395
1	Mandrin à 3 mors	3/8" x24 1,0-10	1	373412	349760
2	Mandrin à 3 mors	1/2" x20 1,0-10	2	269401	302932
3	Mandrin à 3 mors	1/2" x20 1,5-13	2	218111	300051
4	Mandrin à 3 mors	1/2" x20 1,5-13	2	267980	300488
5	Mandrin à 3 mors	M18 x2,5 3,0-16	1	320014	310784
6	Mandrin auto	FIXTEC 1,5-13	1	371913	345366
7	Mandrin autoserrant	3/8" x24 1,0-10	1	349457	318155
8	Mandrin autoserrant	1/2" x20 1,0-10	1	364382	337675
9	Mandrin autoserrant	1/2" x20 1,0-13	1	364266	334063
10	Mandrin auto	1/2" x20 1,5-13	1	376533	346349
11	Mandrin autoserrant	1/2" x20 1,5-13	1	364267	334070
12	Mandrin à clé	1/2" x20	5	221378	302765

Pos	Description	Quantité	Réf. 4939	Code EAN 4002395
1	Rail assemblé 1 m	1	434656	557967
2	Broches EU (courtes)	12	434650	557905
3	Bandeau d'information	1	510100	900596
4	Étiquette code à barres	1	530273	915002
5	Carton	1	4931373861	734399

4932 430507
4002395 381685



Barre de force assortiment Lames de scie bois, métaux, plastiques

Pos	Longueur utile mm	Pas denture mm	Réf.	Quantité	Réf. 4932	Code EAN 4002395
1	55	1,2	T 118 A	5	254063	301614
2	91	2,5/1,8	T 123 XF	5	430142	378036
3	75	3,0	T 127 D	5	274315	301560
4	75	4,0	T 144 D	5	213116	301492
5	75	2,5	T 101 B	5	254061	301522
6	75	4,0	T 101 D	5	274351	301515
7	75	2,5	Curve	5	430143	378043
8	91	2,5	T 234 X	5	430141	378029
9	105	4,0	T 344 D	5	311633	301508
10	Jeu de 5 lames comprenant 213116, 254061, 254063, 254064, 254071			5	345825	314850

Pos	Description	Quantité	Réf. 4939	Code EAN 4002395
1	Rail assemblé 1 m	1	434656	557967
2	Broches EU (courtes)	10	434650	557905
3	Bandeau d'information	1	510100	900596
4	Étiquette code à barres	1	530372	914555
5	Carton	1	4931373861	734399

4932 430508
4002395 381692



Barre de force assortiment Lames scie bois, plastiques

Pos	Longueur utile mm	Pas denture mm	Réf.	Quantité	Réf. 4932	Code EAN 4002395
1	75	4,0	T 144 D	5	213116	301492
2	75	2,5	T 101 B	5	254061	301522
3	105	4,0	T 301 DL	5	346071	312399
4	75	4,0	T 101 D	5	274351	301515
5	91	2,5	T 234 X	5	430141	378029
6	75	2,5	T 101 BR	5	346079	312382
7	75	2,5/1,2	Curve	5	430143	378043
8	105	4,0	T 344 D	5	311633	301508
9	75	3,0	T 111 C	5	254071	301539
10	Jeu de 5 lames comprenant 213116, 254061, 254063, 254064, 254071			5	345825	314850

Pos	Description	Quantité	Réf. 4939	Code EAN 4002395
1	Rail assemblé 1 m	1	434656	557967
2	Broches EU (courtes)	10	434650	557905
3	Bandeau d'information	1	510100	900596
4	Étiquette code à barres	1	530376	914517
5	Carton	1	4931373861	734399

4932 430509
4002395 381708



Barre de force assortiment Lames de scies métaux

Pos	Longueur utile mm	Pas denture mm	Réf.	Quantité	Réf. 4932	Code EAN 4002395
1	55	1,2	T 118 A	5	254063	301614
2	55	2,0	T 118 B	5	254064	301591
3	75	3,0	T 127 D	5	274315	301560
4	75	1,2	T 118 AF	5	340011	304684
5	91	2,5/1,8	T 123 XF	5	430142	378036
6	75	1,2	T 118 A sp.	5	345826	313464
7	75	0,7	T 118 G	5	274652	301621
8	105	1,2	T 318 AF	5	274654	301607
9	105	2,0	T 318 BF	5	274653	301584
10	Jeu de 5 lames comprenant 213116, 254061, 254063, 254064, 254071			5	345825	314850

Pos	Description	Quantité	Réf. 4939	Code EAN 4002395
1	Rail assemblé 1 m	1	434656	557967
2	Broches EU (courtes)	10	434650	557905
3	Bandeau d'information	1	510100	900596
4	Étiquette code à barres	1	530379	914487
5	Carton	1	4931373861	734399

4932 430510
4002395 381715



Barre de force assortiment Abrasifs autoagrippants 100x147 mm

Pos	Grain	Dimensions mm AxB	Quantité	Réf. 4932	Code EAN 4002395
1	60	100x147	3	355140	319992
2	60	100x147	3	355140	319992
3	80	100x147	3	355141	320004
4	80	100x147	3	355141	320004
5	120	100x147	3	355142	320011
6	180	100x147	3	355143	320028
7	240	100x147	3	355144	320035

Pos	Description	Quantité	Réf. 4939	Code EAN 4002395
1	Rail assemblé 1 m	1	434656	557967
2	Broches EU (courtes)	7	434650	557905
3	Bandeau d'information	1	510100	900596
4	Étiquette code à barres	1	530281	915071
5	Carton	1	4931373861	734399

4932 430511
4002395 381722

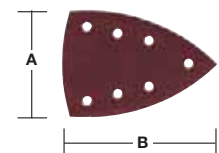

Barre de force assortiment Abrasifs autoagrippants 105x105 mm

Pos	Grain	Dimensions mm AxB	Quantité	Réf. 4932	Code EAN 4002395
1	60	105 x 105	3	358492	324248
2	60	105 x 105	3	358492	324248
3	80	105 x 105	3	358493	324255
4	80	105 x 105	3	358493	324255
5	120	105 x 105	3	358494	324262
6	180	105 x 105	3	358495	324279
7	240	105 x 105	3	358496	324286

Pos	Description	Quantité	Réf. 4939	Code EAN 4002395
1	Rail assemblé 1 m	1	434656	557967
2	Broches EU (courtes)	8	434650	557905
3	Bandeau d'information	1	510100	900596
4	Étiquette code à barres	1	530285	915118
5	Carton	1	4931373861	734399

4932 430557
4002395 382187

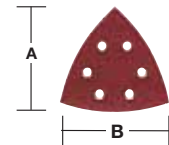

Barre de force assortiment Abrasifs autoagrippants Ø 125 mm 8 trous

Pos	Grain	Ø mm	Quantité	Réf. 4932	Code EAN 4002395
1	40	125	3	367740	338610
2	60	125	3	367741	338627
3	60	125	3	367741	338627
4	80	125	3	367742	338634
5	120	125	3	367743	338641
6	180	125	3	367744	338658
7	240	125	3	367745	338665

Pos	Description	Quantité	Réf. 4939	Code EAN 4002395
1	Rail assemblé 1 m	1	434656	557967
2	Broches EU (courtes)	7	434650	557905
3	Bandeau d'information	1	510100	900596
4	Étiquette code à barres	1	530422	914258
5	Carton	1	4931373861	734399

4932 430512
4002395 381739

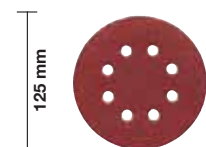

Barre de force assortiment Abrasifs autoagrippants Ø 150 mm 6 trous

Pos	Grain	Ø mm	Quantité	Réf. 4932	Code EAN 4002395
1	40	150	3	371590	343171
2	60	150	3	371591	343188
3	80	150	3	371592	343195
4	120	150	3	371593	343201
5	180	150	3	371594	343218
6	240	150	3	371595	343225

Pos	Description	Quantité	Réf. 4939	Code EAN 4002395
1	Rail assemblé 1 m	1	434656	557967
2	Broches EU (courtes)	6	434650	557905
3	Bandeau d'information	1	510100	900596
4	Étiquette code à barres	1	530399	914289
5	Carton	1	4931373861	734399

4932 430513
4002395 381746

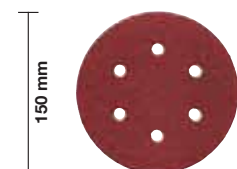

Barre de force assortiment Bandes abrasives 100x620 mm

Pos	Grain	Taille A x B	Quantité	Réf. 4932	Code EAN 4002395
1	40	100 x 620	2	341610	304882
2	60	100 x 620	2	341611	304899
3	60	100 x 620	2	341611	304899
4	80	100 x 620	2	341612	304905
5	100	100 x 620	2	341613	304912
6	150	100 x 620	2	341614	304929
7	240	100 x 620	2	341615	304936

Pos	Description	Quantité	Réf. 4939	Code EAN 4002395
1	Rail assemblé 1 m	1	434656	557967
2	Broches EU (courtes)	7	434650	557905
3	Bandeau d'information	1	510100	900596
4	Étiquette code à barres	1	530425	914227
5	Carton	1	4931373861	734399

4932 430558
4002395 382194

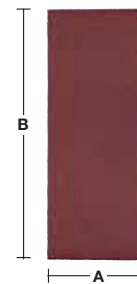

Barre de force assortiment Bandes abrasives 100x610 mm

Pos	Grain	Taille A x B	Quantité	Réf. 4932	Code EAN 4002395
1	40	100 x 610	2	355066	319824
2	60	100 x 610	2	355067	319831
3	60	100 x 610	2	355067	319831
4	80	100 x 610	2	355068	319848
5	100	100 x 610	2	355069	319855
6	150	100 x 610	2	355070	319862
7	240	100 x 610	2	355071	319879

Pos	Description	Quantité	Réf. 4939	Code EAN 4002395
1	Rail assemblé 1 m	1	434656	557967
2	Broches EU (courtes)	7	434650	557905
3	Bandeau d'information	1	510100	900596
4	Étiquette code à barres	1	530428	914227
5	Carton	1	4931373861	734399

4932 430559
4002395 382200

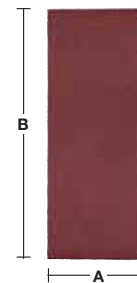

Barre de force assortiment Bandes abrasives 75x533 mm

Pos	Grain	Taille A x B	Quantité	Réf. 4932	Code EAN 4002395
1	40	75 x 533	2	312475	301263
2	60	75 x 533	2	312476	301270
3	60	75 x 533	2	312476	301270
4	80	75 x 533	2	312477	301287
5	80	75 x 533	2	312477	301287
6	100	75 x 533	2	312478	301294
7	100	75 x 533	2	312478	301294
8	150	75 x 533	2	312479	301300
9	240	75 x 533	2	312480	301317

Pos	Description	Quantité	Réf. 4939	Code EAN 4002395
1	Rail assemblé 1 m	1	434656	557967
2	Broches EU (courtes)	9	434650	557905
3	Bandeau d'information	1	510100	900596
4	Étiquette code à barres	1	530429	914180
5	Carton	1	4931373861	734399

4932 430514
4002395 381753

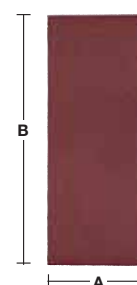

Barre de force assortiment SAWZALL® Lames bois/démolition/universelle

Pos	Longueur (mm)	Dents/pouce	Application	Quantité	Réf.	Code EAN 45242
1	230	6	Bois	5	48005016	082636
2	300	6	Bois	5	48001079	079858
3	150	5	Démolition	5	48005035	082698
4	230	5	Démolition	5	48005036	082704
5	300	5	Démolition	5	48005037	082711
6	150	5	Démolition AX	5	48005021	082988
7	230	5	Démolition AX	5	48005026	082995
8	300	5	Démolition AX	5	48005027	083022
9	150	10/14	Universelle	5	48005292	084067
10	200	10/14	Universelle	5	48005293	084074
11	150	8/12	Universelle	5	48005091	082759
12	200	8/12	Universelle	5	48005093	082773
13	300	8/12	Universelle	5	48005094	082780
14	300	Couteau	Matériaux isolation	5	48001084	079902
15	125	6	Plaque de plâtre	5	48005052	082735

Pos	Description	Quantité	Réf. 4939	Code EAN 4002395
1	Rail assemblé 1 m	1	434656	557967
2	Broches EU (courtes)	15	434650	557905
3	Bandeau d'information	1	510100	900596
4	Étiquette code à barres	1	565538	936236
5	Carton	1	4931373861	734399

4932 430515
4002395 381760



Barre de force assortiment SAWZALL® Lames bois/démolition/universelle

Pos	Longueur (mm)	Dents/pouce	Application	Quantité	Réf.	Code EAN 45242
1	300	6	Bois	5	48001079	079858
2	150	6	Démolition	5	48005035	082698
3	230	6	Démolition	5	48005036	082704
4	300	6	Démolition	5	48005037	082711
5	200	10/14	Universelle	5	48005293	084074
6	200	8/12	Universelle	5	48005093	082773
7	300	8/12	Universelle	5	48005094	082780
8	150	18	Metal	5	48005184	082858
9	230	18	Metal	5	48005188	082896
10	300	18	Metal	5	48005189	082902
11	150	14	Metal	5	48005182	082834
12	230	14	Metal	5	48005187	082889
13	230	18	Metal – Torch	5	48005788	083091
14	230	14	Metal – Torch	5	48005787	083077
15	230	10	Metal – Torch	5	48005713	083046
16	230		Pour la fonte	5	48001430	082001

Pos	Description	Quantité	Réf. 4939	Code EAN 4002395
1	Rail assemblé 1 m	1	434656	557967
2	Broches EU (courtes)	16	434650	557905
3	Bandeau d'information	1	510100	900596
4	Étiquette code à barres	1	565539	936243
5	Carton	1	4931373861	734399

4932 430516
4002395 381777



Barre de force assortiment SAWZALL® Lames métaux

Pos	Longueur (mm)	Dents/pouce	Application	Quantité	Réf.	Code EAN 45242
1	150	25	Metal	5	48005186	082872
2	150	18	Metal	5	48005184	082858
3	230	18	Metal	5	48005188	082896
4	300	18	Metal	5	48005189	082902
5	150	14	Metal	5	48005182	082834
6	230	14	Metal	5	48005187	082889
7	150	18	Metal – Torch	5	48005784	083084
8	230	18	Metal – Torch	5	48005788	083091
9	300	18	Metal – Torch	5	48005789	083107
10	150	14	Metal – Torch	5	48005782	083060
11	230	14	Metal – Torch	5	48005787	083077
12	150	10	Metal – Torch	5	48005712	083039
13	230	10	Metal – Torch	5	48005713	083046
14	150		Grain grossier pour la fonte	5	48001420	081950
15	230		Grain grossier pour la fonte	5	48001430	082001

Pos	Description	Quantité	Réf. 4939	Code EAN 4002395
1	Rail assemblé 1 m	1	434656	557967
2	Broches EU (courtes)	15	434650	557905
3	Bandeau d'information	1	510100	900596
4	Étiquette code à barres	1	565540	936250
5	Carton	1	4931373861	734399

4932 430517
4002395 381784



Barre de force assortiment SAWZALL® Lames premium métaux

Pos	Longueur (mm)	Dents/pouce	Application	Quantité	Réf.	Code EAN 45242
1	150	18	Metal – Ice Hardened	5	48004184	081042
2	230	18	Metal – Ice Hardened	5	48004188	081066
3	150	14	Metal – Ice Hardened	5	48004182	081035
4	230	14	Metal – Ice Hardened	5	48004187	080991
5	150	18	Metal – Torch Ice Hardened	5	48004784	081110
6	230	18	Metal – Torch Ice Hardened	5	48004788	081134
7	150	14	Metal – Torch Ice Hardened	5	48004782	081097
8	230	14	Metal – Torch Ice Hardened	5	48004787	081127
9	150	10	Metal – Torch Ice Hardened	5	48004712	081073
10	230	10	Metal – Torch Ice Hardened	5	48004713	081080
11	150	8	Metal – Wrecker	5	48005701	082476
12	230	8	Metal – Wrecker	5	48005706	082483
13	300	8	Metal – Wrecker	5	48005711	082490

Pos	Description	Quantité	Réf. 4939	Code EAN 4002395
1	Rail assemblé 1 m	1	434656	557967
2	Broches EU (courtes)	13	434650	557905
3	Bandeau d'information	1	510100	900596
4	Étiquette code à barres	1	565541	936267
5	Carton	1	4931373861	734399

4932 430518
4002395 381791



Red Rack assortiment Forets MX4 et burins SDS+



Pos	Ø mm	A mm	B mm	Quantité	Réf. 4932	Code EAN 4002395
① 1	5	110	50	5	352007	366644
2	6	110	50	5	352011	368921
3	6	160	100	5	352012	368938
4	6	210	150	5	352013	366705
5	6	260	200	5	352014	366712
6	8	110	50	5	352021	366781
7	8	160	100	5	352022	366798
8	8	210	150	5	352023	366804
9	8	260	200	5	352024	366811
10	10	110	50	5	352025	366828
11	10	160	100	5	352026	366835
12	10	210	150	5	352027	366842
13	10	260	200	5	352028	366859
14	12	160	100	5	352031	366880
15	12	210	150	5	352032	366897
16	12	260	200	5	352033	366903
17	14	160	100	5	352036	366934
18	14	210	150	5	352037	366941
② 19	Burin pic	250	-	5	339625	304813
③ 20	Burin large	250	40	5	367146	334377
④ 21	Coffret 7 forets MX4 SDS+ comprenant Ø 5/6/8x110 mm et Ø 6/8/10/12x160 mm			3	451464	162147

Pos	Description	Quantité	Réf. 4939	Code EAN 4002395
1	Red Rack + signalétique	1	434075	930852
2	Broches EU (courtes)	20	434076	920655
3	Broches EU (longues)	1	434077	920662
4	Fonds de broches (x10)	3	434080	920648
5	Jeu d'étiquettes code à barres	1	434082	920563
6	Planogramme d'implantation	1	434169	923892

4932 352637
4002395 372959

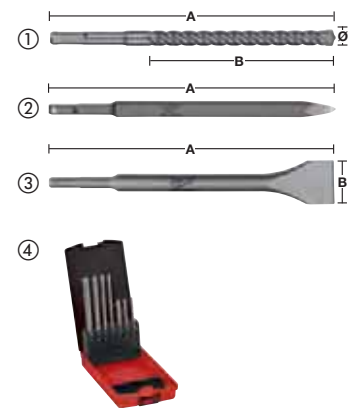

Red Rack assortiment Forets et burins SDS+

Pos	Ø mm	A mm	B mm	Quantité	Réf. 4932	Code EAN 4002395
① 1	5	110	50	5	307067	308835
2	6	110	50	5	307068	308842
3	6	160	100	5	307069	308859
4	6	210	150	5	373136	346394
5	6	260	200	5	353819	320127
6	8	110	50	5	307070	308866
7	8	160	100	5	307071	308873
8	8	210	150	5	307072	308880
9	8	260	200	5	353821	320141
② 10	Burin pic	250	-	5	339625	304813
③ 11	Burin large	250	40	5	367146	334377
12	10	160	100	5	307073	308897
13	10	210	150	5	307074	308903
14	10	260	200	5	344295	312252
15	12	160	100	5	307075	308910
16	12	210	150	5	307076	308927
17	14	160	100	5	307078	308941
18	14	260	200	5	307079	308958
④ 19	Coffret 7 forets RX4 SDS+ comprenant Ø 5/6/8x110 mm et Ø 6/8/10/12x160 mm			4	352339	369980

Pos	Description	Quantité	Réf. 4939	Code EAN 4002395
1	Red Rack + signalétique	1	434075	930852
2	Broches EU (courtes)	18	434076	920655
3	Broches EU (longues)	1	434077	920662
4	Fonds de broches (x10)	2	434080	920648
5	Jeu d'étiquettes code à barres	1	434081	920556
6	Planogramme d'implantation	1	434166	923861

4932 352634
4002395 372928

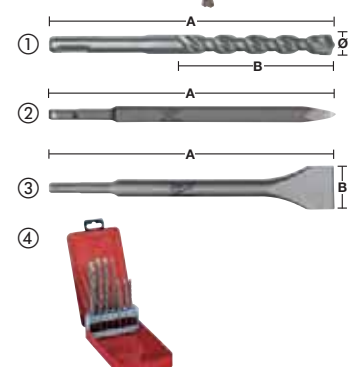

Red Rack assortiment Forets béton et multimatériaux

Pos	Ø mm	A mm	B mm	Quantité	Réf. 4932	Code EAN 4002395
Forets beton						
① 1	4	85	50	5	363631	332014
2	5	85	50	5	363633	332038
3	5	150	90	5	363634	332045
4	6	100	60	5	363636	332069
5	6	150	90	5	363637	332076
6	8	120	80	5	363640	332106
7	8	200	150	5	363641	332113
8	9	120	80	5	363643	332137
9	10	120	80	5	363644	332144
10	12	150	85	5	363647	332175
11	14	150	90	5	363650	332205
② 12	Coffret 5 forets béton Ø 4/5/6/8/10 mm			5	352333	369928
③ 13	Coffret 8 forets béton Ø 3/4/5/6/7/8/9/10 mm			5	352334	369935
Forets multimatériaux						
④ 14	Coffret 7 forets multimatériaux Ø 3/4/5/6/6/8/10 mm			5	352335	369942
⑤ 15	4	85	50	5	430148	378098
16	5	85	50	5	430149	378104
17	6	100	60	5	430152	378135
18	8	120	80	5	430158	378197
19	10	120	80	5	430160	378210

Pos	Description	Quantité	Réf. 4939	Code EAN 4002395
1	Red Rack + signalétique	1	434075	930852
2	Broches EU (courtes)	16	434076	920655
3	Broches EU (longues)	3	434077	920662
4	Fonds de broches (x10)	2	434080	920648
5	Jeu d'étiquettes code à barres	1	434085	920594
6	Planogramme d'implantation	1	434172	923922

4932 352640
4002395 372980

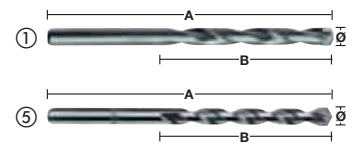

Red Rack assortiment Mèches bois 230 mm

Pos	Ø mm	A mm	B mm	C mm	Quantité	Réf. 4932	Code EAN 4002395
① 1	8	230	155	6.5	3	363681	331796
2	10	230	155	8.5	3	363682	331802
3	12	230	155	10	3	363683	331819
4	14	230	155	11	3	363684	331826
5	16	230	155	11	3	363685	331833
6	18	230	155	11	3	363686	331840
7	20	230	155	11	3	363687	331857
② 8	Coffret 5 mèches bois Ø 14/16/18/20/22x470 mm				3	352285	369447
9	22	230	155	11	3	373363	347889
10	24	230	155	11	3	373364	347896
11	26	230	155	11	3	373365	348503
12	28	230	155	11	3	373366	348510
13	30	230	155	11	3	373367	348527
14	32	230	155	11	2	373368	348534

Pos	Description	Quantité	Réf. 4939	Code EAN 4002395
1	Red Rack + signalétique	1	434075	930852
2	Broches EU (courtes)	13	434076	920655
3	Broches EU (longues)	2	434077	920662
4	Fonds de broches (x10)	2	434080	920648
5	Jeu d'étiquettes code à barres	1	434086	920600
6	Planogramme d'implantation	1	434175	923953

4932 352643
4002395 373017



Red Rack assortiment Forets THUNDERWEB HSS R - DIN 338

Pos	Ø mm	A mm	B mm	Quantité	Réf. 4932	Code EAN 4002395
① 1	1,0	34	12	5	352345	370047
2	1,5	40	18	5	352346	370054
3	2,0	49	24	2	352347	370061
4	2,5	57	30	2	352348	370078
5	3,0	61	33	2	352349	370085
6	3,2	65	36	2	352350	370092
7	3,5	70	39	5	352351	370108
8	4,0	75	43	5	352352	370115
9	4,5	80	47	5	352354	370139
10	4,8	86	52	5	352355	370146
11	5,0	86	52	5	352356	370153
12	6,0	93	57	5	352358	370177
13	7,0	109	69	5	352361	370207
14	8,0	117	75	5	352363	370221
15	9,0	125	81	5	352365	370245
16	10,0	133	87	5	352367	370269
17	11,0	142	94	5	352369	370283
18	12,0	151	101	5	352371	370306
② 19	Coffret 25 forets HSS-R			3	352376	370351
③ 20	Coffret 19 forets HSS-R			4	352374	370337
21	13,0	151	101	5	352373	370320

Pos	Description	Quantité	Réf. 4939	Code EAN 4002395
1	Red Rack + signalétique	1	434075	930852
2	Broches EU (courtes)	19	434076	920655
3	Broches EU (longues)	4	434077	920662
4	Fonds de broches (x10)	3	434080	920648
5	Jeu d'étiquettes code à barres	1	434084	920587
6	Jeu d'étiquettes code à barres	1	434177	923977

4932 352645
4002395 373031



Red Rack assortiment Lames SAWZALL®

Pos	Longueur	Dents/pouce	Application	Quantité	Réf.	Code EAN 45242
1	230	6	Bois	5	48005016	082636
2	150	5	Demolition AX	5	48005021	082988
3	230	5	Demolition AX	5	48005026	082995
4	300	5	Demolition AX	5	48005027	083022
5	230	5	Demolition AX	5	48005036	082704
6	200	10/14	Universelle	5	48005293	084074
7	150	8/12	Universelle	5	48005091	082759
8	200	8/12	Universelle	5	48005093	082773
9	230		Diamant pour fonte	3	48001450	187416
10	450	2,1	Brick	3	48001460	235353
11	150	18	Metal	5	48005184	082858
12	230	18	Metal	5	48005188	082896
13	230	14	Metal	5	48005187	082889
14	150	14	Metal	5	48005182	082834
15	230	14	Metal - Torch	5	48005787	083077
16	150	14	Metal - Torch	5	48005782	083060
17	300	18	Metal	5	48005189	082902

Pos	Description	Quantité	Réf. 4939	Code EAN 4002395
1	Red Rack + signalétique	1	434075	930852
2	Broches EU (courtes)	17	434076	920655
3	Broches EU (longues)	2	434080	920648
4	Jeu d'étiquettes code à barres	1	434087	920617
5	Planogramme d'implantation	1	434179	923991

4932 352647
4002395 373055



Red Rack assortiment Lames scie sauteuse

Pos	Longueur utile mm	Pas denture mm	Réf.	Quantité	Réf. 4932	Code EAN 4002395
1	75	4,0	T 144 D	5	213116	301492
2	55	2,0	T 118 B	5	254064	301591
3	75	2,5	T 101 B	5	254061	301522
4	75	4,0	T 101 D	5	274351	301515
5	75	3,0	T 111 C	5	254071	301539
6	91	2,5	T 234 X	5	430141	378029
7	75	4,0	Special	5	265312	301478
8	75	2,5	T 101 BR	5	346079	312382
9	105	4,0	T 344 D	5	311633	301508
10	105	4,0	T 301 DL	5	346071	312399
11	Jeu de 5 lames comprenant 213116, 254061, 254063, 254064, 254071			5	345825	314850
12	55	0,7	T 118 G	5	274652	301621
13	55	1,2	T 118 A	5	254063	301614
14	75	1,2	T 118 A	5	345826	313464
15	91	2,5/1,8	T 123 XF	5	430142	378036
16	55	1,2	T 118 AF	5	340011	304684
17	55	2,0	T 118 BF	5	340012	304691
18	105	2,0	T 318 BF	5	274653	301584

Pos	Description	Quantité	Réf. 4939	Code EAN 4002395
1	Red Rack + signalétique	1	434075	930852
2	Broches EU (courtes)	18	434076	920655
3	Broches EU (longues)	2	434080	920648
4	Jeu d'étiquettes code à barres	1	434089	920631
5	Planogramme d'implantation	1	434180	924004

4932 352648
4002395 373062



Red Rack assortiment Scies cloches

Pos	Application	Quantité	Réf.	Code EAN 45242
1	Scie cloche 19 mm	2	49560023	192632
2	Scie cloche 20 mm	2	49560024	271016
3	Scie cloche 22 mm	2	49560032	192878
4	Scie cloche 25 mm	2	49560043	192526
5	Scie cloche 32 mm	2	49560062	192977
6	Scie cloche 35 mm	2	49560072	192991
7	Scie cloche 40 mm	2	49560087	193042
8	Scie cloche 44 mm	2	49560102	193097
9	Scie cloche 52 mm	2	49560122	193172
10	Scie cloche 54 mm	2	49560127	193189
11	Scie cloche 60 mm	2	49560142	193233
12	Scie cloche 65 mm	2	49560153	193271
13	Scie cloche 67 mm	2	49560158	193288
14	Scie cloche 76 mm	1	49560173	193332
15	Scie cloche 86 mm	1	49560187	193387
16	Scie cloche 102 mm	1	49560213	193486
17	Scie cloche 111 mm	1	49560227	193530
18	Arbre 9.5 mm / 14-30 mm	2	49567010	200177
19	Arbre 9,5 mm / 32-210 mm	2	49567250	225798
20	Arbre 11 mm / 32-210 mm	2	49569100	200832
21	Foret pilote 6x89	5	49568010	200450
22	Scie cloche 4/6 Set-17pcs	1	49224102	271054

Pos	Description	Quantité	Réf. 4939	Code EAN 4002395
1	Red Rack + signalétique	1	434075	930852
2	Broches EU (courtes)	6	434076	920655
3	Broches EU (longues)	15	434077	920662
4	Fonds de broche (x10)	3	434080	920648
5	Jeu d'etiquettes code a barres	1	434409	551521

4932 430177
4002395 378388



Red Rack assortiment SHOCKWAVE Impact Duty™

Pos	Taille Ø mm	A mm	Quantité	Réf. 4932	Code EAN 4002395	
① Embouts de vissage						
1	PH 1	25	5	430850	385126	
2	PH 2	25	5	430852	385140	
3	PZ1	25	5	430860	385225	
4	PZ 2	25	5	430863	385256	
5	PZ 3	25	5	430868	385300	
6	TX 10	25	5	430871	385331	
7	TX 15	25	5	430872	385348	
8	TX 20	25	5	430874	385362	
9	TX 25	25	5	430879	385416	
10	TX 30	25	5	430885	385478	
11	Hex 4 mm	25	5	430895	385577	
12	Hex 5 mm	25	5	430896	385584	
13	PH 2	50	5	430854	385164	
14	PZ 2	50	5	430865	385270	
15	TX 20	50	5	430876	385386	
16	TX 25	50	5	430881	385430	
②	17	Porte embouts magnétique Shockwave	65	8	352406	370658
	18	Porte embouts magnétique Shockwave	152	5	48324511	45242301980
③	19	PH 2 (25pc box)	25	3	430853	385157
	20	PZ 2 (25pc box)	25	3	430864	385263
	21	TX 20 (25pc box)	25	3	430875	385379
	22	TX 25 (25pc box)	25	3	430880	385423
④ Forets Métal à queue 6 pans 1/4" Hex	23	3,0	70	5	352448	371075
	24	4,0	80	5	352449	371082
	25	5,0	90	5	352450	371099
	26	6,0	93	5	352451	371105
⑤ Douilles magnetiques	27	7,0	65	5	352539	371976
	28	8,0	65	5	352541	371990
	29	10,0	65	4	352543	372010
	30	13,0	65	4	352545	372034
⑥	31	Coffrets 6 forets Shockwave Impact Duty™ avec Ø 3/4/5/6/7/8 mm		3	352454	371136
⑦	32	Coffret 48 pièces Shockwave (embouts et forets)		3	430906	385683

4932 451317
4002395 151998



Pos	Description	Quantité	Réf. 4939	Code EAN 4002395
1	Red Rack + signalétique	1	434075	930852
2	Broches EU (courtes)	26	434076	920655
3	Broches EU (longues)	7	434077	920662
4	Fonds de broches (x10)	4	434080	920648
5	Jeu d'étiquettes code à barres	1	434088	920624
6	Planogramme d'implantation	1	434178	923984



Nothing but **HEAVY DUTY.**[™]

NOUVEAU FORET ÉTAGÉ

JUSQU'À 2X PLUS RAPIDE

UN SEUL FORET POUR
UN PERÇAGE DE
DIFFÉRENTES TAILLES
DANS L'ACIER ET LE
PLASTIQUE

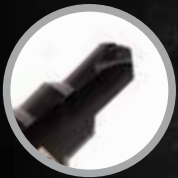

**POINTE RAPID
STRIKE™**
DÉMARRAGE
PRÉCIS ET RAPIDE



**LES BORDS DES
2 FLUTES SONT
AIGUISÉS**
POUR UN PERÇAGE 2X
PLUS RAPIDE



**3 MESPLATS
MAXIMUM DE
TRANSMISSION DE
PUISSANCE**



**FABRIQUÉ EN ACIER
RETEMENT BLACK
OXYDE POUR UNE
DURÉE DE VIE x4**

Optimisé pour les outils
sans fils



JUSQU'À
2X PLUS
RAPIDE

UNE DURÉE
DE VIE
X4

PERÇAGE
SANS A-COUPS

NOUVEAU SHOCKWAVE

AJUSTEMENT PARFAIT, MEILLEURE LONGEVITE

FABRIQUE DANS UN ACIER
EXCLUSIF ET TRAITE CONTRE
LA CHALEUR POUR UN
MAXIMUM DE RESISTANCE.
ZONE DE CHOC RENFORCEE
POUR UNE LONGEVITE
ACCREE.



SHOCKZONE™
ABSORBE PLUS
DE COUPLE



**POINTE USINEE
AVEC PRECISION**
AJUSTEMENT PARFAIT

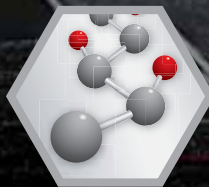

**ALLIAGE EN
ACIER
EXCLUSIF**

JUSQU'À
30x
DUREE DE VIE

La solution de haute performance
pour votre visseuse à chocs



SHOCKWAVE  **IMPACT DUTY** TM



Nothing but **HEAVY DUTY.**[™]

www.milwaukeetool.fr

TechTronic Industries France

Le Grand Roissy – ZA du Gué
35 rue de Guivry – BP 05
77990 Le Mesnil Amelot
Tél.: 01 60 94 69 75
Fax: 01 60 94 61 01
scpro.fr@TTI-EMEA.com
www.milwaukeetool.fr

Votre distributeur